



三脚架手柄

HG-200TBR

高级用户指南

在使用本产品之前，请务必先仔细阅读本使用说明书。
请务必妥善保管好本书，以便日后能随时查阅(保留备用)。
请在充分理解内容的基础上，正确使用。

ZH

初版日期：2026.03.01

CT2-D416-A

© CANON INC. 2026

目录

简介.....	3
使用说明书.....	4
关于本指南.....	5
安全注意事项.....	6
部件名称.....	8
准备遥控器.....	10
调整相机云台角度.....	12
安装相机.....	16
安装外接麦克风.....	19
手持三脚架手柄进行拍摄.....	25
使用三脚架固定相机进行拍摄.....	26
规格.....	28

简介

三脚架手柄HG-200TBR是一款手持握柄，安装无线遥控器BR-E2使用，可边操作相机边进行拍摄。

可以将握柄部分的左右脚架展开作为三脚架使用。通过附带的麦克风支架，可以将外接麦克风，例如立体声麦克风(另售)等安装至相机，无需使用热靴接口。

麦克风支架还可以搭配支持竖拍短片的相机使用。

使用前，请务必阅读以下内容

为避免发生意外，首先请阅读“[安全注意事项](#)”。还请仔细阅读本高级用户指南，确保正确使用。

另外，也请阅读无线遥控器BR-E2的使用说明。

注意

- 本产品最大承重为1 kg。请务必确保安装的相机、镜头等设备重量不超过1 kg。超过最大承重可能会导致产品损坏。

- [使用说明书](#)
- [关于本指南](#)
- [安全注意事项](#)
- [部件名称](#)

使用说明书



随附的使用说明书提供了产品的基本信息。

- **高级用户指南**

本高级用户指南提供完整的使用说明。

有关最新的高级用户指南，请参阅以下网站。

<https://cam.start.canon/A010/>



也可从以下网站下载。

<https://www.canon.com.cn/dl>





关于本指南

 [本说明书中的图标](#)

 [基本假定](#)

本说明书中的图标

	跳转到相关主题页面的链接。
	防止操作过程中出现问题的警告信息。
	补充信息。

基本假定

- 关于相机云台的旋转操作，其说明以佳能徽标与左/右锁定释放按钮朝向相同为前提。
- 在本说明书中，无线遥控器也称为“遥控器”。

安全注意事项

为安全使用产品，请务必阅读这些注意事项。

请遵循这些注意事项，以防止产品使用者或他人受到损害或伤害。



表示有造成重伤或死亡的危险。

- 请将产品放置在儿童接触不到的地方。
- 请将电池放置在儿童接触不到的地方。
- 吞食电池十分危险。如不慎吞食，请立即就医。
- 本产品内有纽扣型电池
纽扣型电池可造成危险。无论是新电池或者使用过的电池，务必始终放置在儿童接触不到的地方。
如电池不慎被吞食或误入身体内任何部位，在2小时或更短的时间内就可造成严重或致命的伤害。
如果怀疑纽扣型电池被吞食或误入身体内任何部位，请立即就医。
- 请仅使用本使用说明书中指定与产品配合使用的电源。
- 请勿拆卸或改装产品。
- 请勿使产品受到强烈撞击或震动。
- 请勿触碰任何暴露在外的内部零件。
- 如果产品出现冒烟或散发异味等任何异常情况，请停止使用。
- 请勿使用酒精、汽油或油漆稀释剂等有机溶剂清洁产品。
- 请勿弄湿产品。请勿向产品中插入异物或倒入液体。
- 请勿在可能存在可燃气体的环境中使用产品。
否则可能导致触电、爆炸或起火。
- 使用电池时，请遵循以下注意事项。
 - 请勿加热电池或使其接触火源。
 - 请勿将端子暴露在灰尘中或者使其接触金属钉或其他金属物体。
 - 请勿使用漏液电池。
 - 处理电池时，请用胶带或通过其他方式隔离端子。
否则可能导致触电、爆炸或起火。
 - 如果电池漏液并且泄露的物质接触到皮肤或衣物，请用流水彻底冲洗接触位置。如果接触到眼睛，请用大量干净的流水彻底冲洗并立即就医。
- 请勿将产品放置在高温或低温的环境中。
产品的温度可能会变高或变低，触碰时可能造成灼伤或伤害。



请遵守以下注意事项。否则可能会导致人身伤害或财产损失。

- 请勿将产品放置在高温或低温的环境中。
产品的温度可能会变高或变低，触碰时可能造成灼伤或伤害。
- 请勿触碰产品内部的任何零件。打开/关闭脚架时请小心，避免夹到手指。
否则可能造成伤害。

部件名称

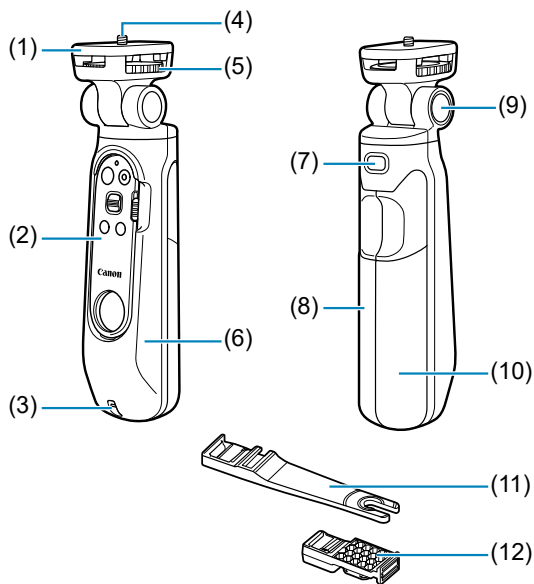

- | | |
|------|------------|
| (1) | 相机云台 |
| (2) | 无线遥控器BR-E2 |
| (3) | 挂绳孔 |
| (4) | 三脚架螺丝 |
| (5) | 安装/拆卸转盘 |
| (6) | 三脚架本体 |
| (7) | 左右旋转锁定释放按钮 |
| (8) | 右脚架 |
| (9) | 前后俯仰锁定释放按钮 |
| (10) | 左脚架 |
| (11) | 麦克风支架L |
| (12) | 麦克风支架S |

 **注意事项**

- 本产品不附带挂绳。
- 不使用麦克风支架时，可以按如图所示方法收起麦克风支架L和S。

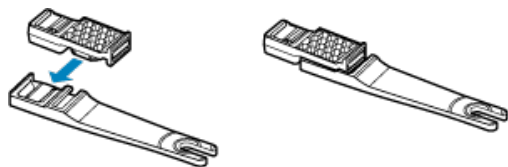

准备遥控器

[配对相机和BR-E2](#)

[安装BR-E2](#)

[拆下BR-E2](#)

配对相机和BR-E2

- 详见相机和BR-E2的使用说明。

安装BR-E2

- 将BR-E2倾斜一定角度，向上按压推入三脚架手柄本体(橡胶部分)(1)。
- 保持BR-E2向上按压的状态，将其底部摆入三脚架手柄本体(2)。



拆下BR-E2

- 如图所示，将手指放在BR-E2的挂绳孔处(1)，向外拉出即可拆下(2)。

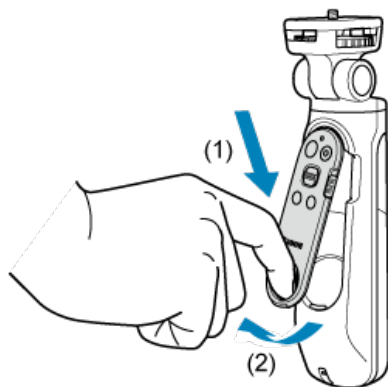

⚠ 注意

- 拆下BR-E2后请勿再将手指放入挂绳孔处。

调整相机云台角度

[调整相机云台的前后俯仰](#)

[旋转相机云台](#)

调整相机云台的前后俯仰

1. 按住前后俯仰锁定释放按钮。

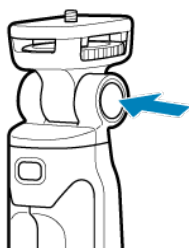

2. 调整相机云台的前后俯仰。

- 相机云台支持每15°间隔锁定。

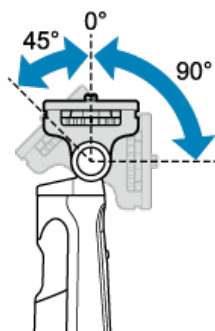

3. 松开前后俯仰锁定释放按钮。

- 确认相机云台已锁定。

1. 按住左右旋转锁定释放按钮。

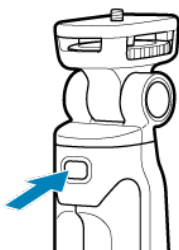

2. 转动相机云台。

- 相机云台支持每90°间隔锁定。

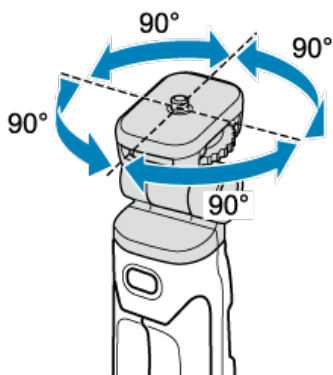

3. 松开左右旋转锁定释放按钮。

- 确认相机云台已锁定。

 **注意**

- 如果相机已经安装到相机云台上，请稳住相机后再调整相机云台的前后俯仰或左右转动，避免夹到手指或造成相机跌落。
- 在调整前后或左右旋转角度之前，请务必确保手指不会阻碍云台移动，避免夹到手指。

安装相机

☑ 横拍

☑ 竖拍

将电池和存储卡插入相机。安装相机前，请确保相机处于关闭状态。

横拍

- 将相机显示屏和BR-E2按钮面板调整为同一朝向，然后将三脚架螺丝旋入相机的三脚架螺孔中(1)。
- 转动安装/拆卸转盘以锁定相机(2)。
- 将相机稳固安装在相机云台，避免从云台上松脱。

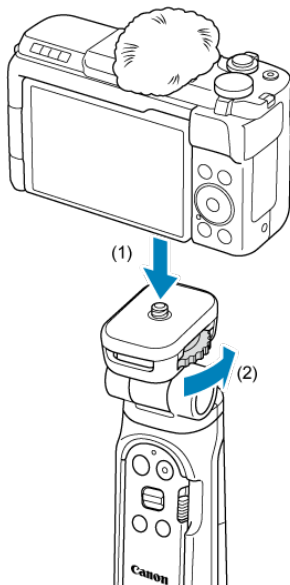

- 拆卸相机时，请按相反顺序操作。

📄 注意事项

- 如果所用相机型号配备用于竖拍的三脚架接孔，则可通过竖直安装相机进行竖拍。

1. 将相机安装至相机云台。

- 将相机显示屏和右脚架调整为同一朝向，然后将三脚架螺丝旋入相机的三脚架螺孔中(1)。
- 转动安装/拆卸转盘以锁定相机(2)。
- 将相机稳固安装在相机云台，避免从相机云台上松脱。

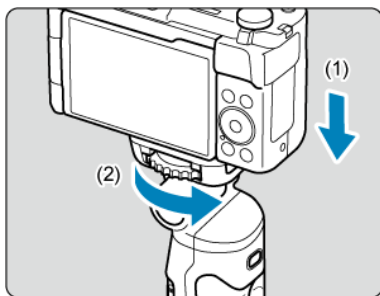

2. 转动相机云台。

- 按住左右旋转锁定释放按钮的同时，转动相机云台，使相机显示屏和BR-E2按钮面板朝向同一方向。

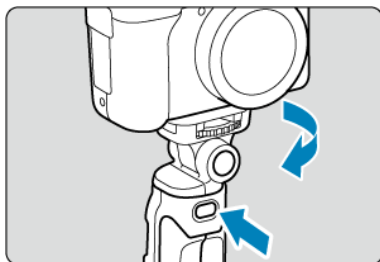

3. 调整相机云台的前后俯仰。

- 按住前后俯仰锁定释放按钮的同时，将相机云台倾斜90°。

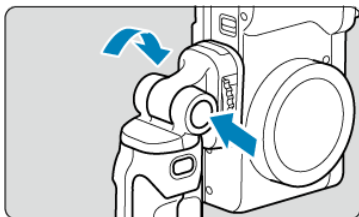

- 拆卸相机时，请按相反顺序操作。

安装外接麦克风

☑ 横拍

☑ 竖拍

安装外接麦克风时，请使用麦克风支架。

横拍

1. 如图所示安装相机(☑)。

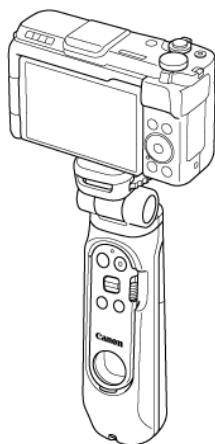

2. 将麦克风支架L插入相机云台。

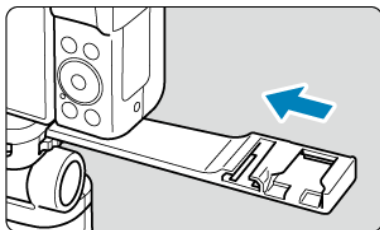

3. 将外接麦克风安装至麦克风支架L。

- 请参阅外接麦克风的说明进行安装。

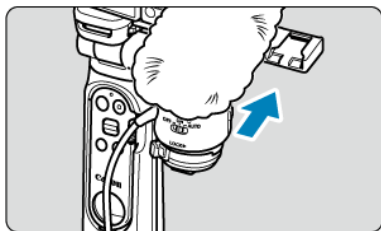

4. 将外接麦克风的接头插入相机外接麦克风输入端子中。

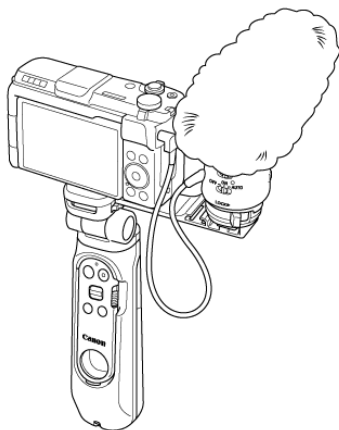
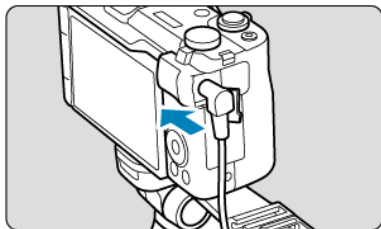

- 拆卸相机时，请按相反顺序操作。

 **注意**

- 请勿将外接麦克风以外的其他设备安装到麦克风支架L上。
- 如需从麦克风支架L拆下外接麦克风，请先断开外接麦克风的接头。
- 从相机云台上拆卸麦克风支架L时，请注意避免将支架朝向附近人员或墙壁方向拉动。

1. 如图所示安装相机(📷)。



2. 将麦克风支架S插入麦克风支架L中。

- 请勿将麦克风支架S插反。

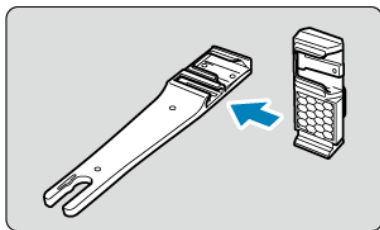

3. 将麦克风支架L插入相机云台。

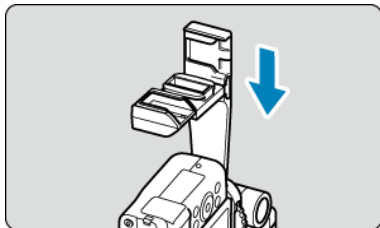

4. 将外接麦克风安装至麦克风支架S。

- 请参阅外接麦克风的说明进行安装。

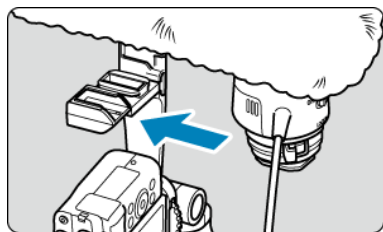

5. 将外接麦克风的接头插入相机外接麦克风输入端子中。

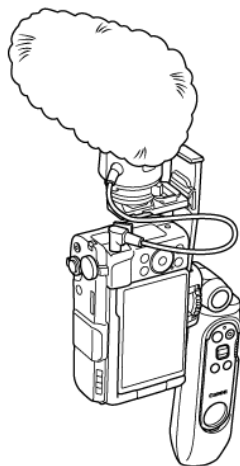
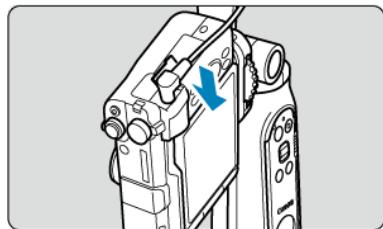

- 拆卸相机时，请按相反顺序操作。

 **注意**

- 请勿将外接麦克风以外的其他设备安装到麦克风支架S上。
- 如需从麦克风支架S拆下外接麦克风，请先断开外接麦克风的接头。
- 从相机云台上拆卸麦克风支架L时，请注意避免将支架朝向附近人员或墙壁方向拉动。

手持三脚架手柄进行拍摄

按图示方法手持三脚架手柄。按遥控器按钮就能操控相机。

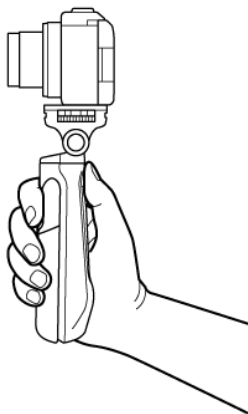

ⓘ 注意

- 建议安装并使用挂绳。
- 如果前后俯仰锁定释放按钮或左右旋转锁定释放按钮未完全归位，则表示相机云台未锁定到位。
请确保前后俯仰锁定释放按钮或左右旋转锁定释放按钮完全归位。
如果锁定释放按钮未完全归位，请移动相机云台直至该按钮归位。
- 根据相机型号的不同，改变角度可能使相机失去平衡。请调整角度，使相机处于平衡稳定状态。

使用三脚架固定相机进行拍摄

- 按图示方法展开左右脚架。

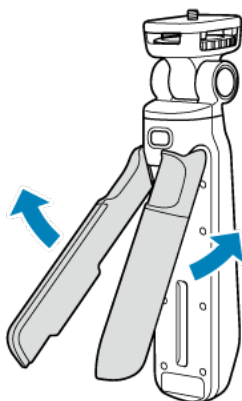

- 将左右脚架完全展开，放置在水平表面上，确保其稳定不摇晃。

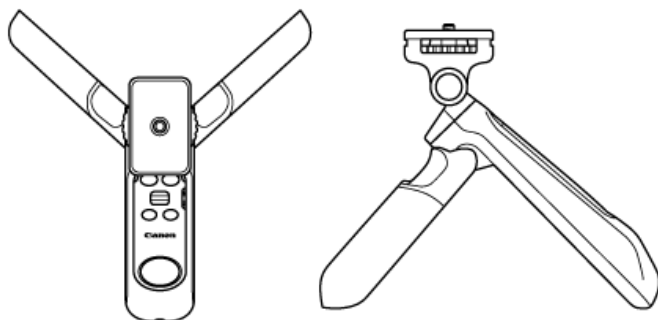

● 横拍示例

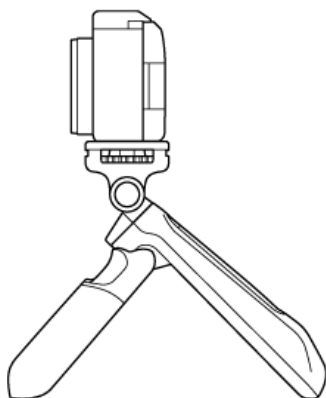

● 竖拍示例

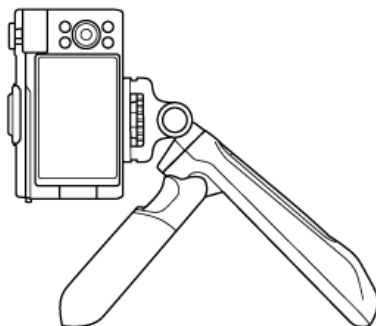

! 注意

- 请注意避免夹到手指。
- 请勿将三脚架放置在可能会倾倒的地方，例如有强风或震动的位置。

规格

大小	约38.6(宽) x 190.0(高) x 43.4(厚) mm (用作手柄时)
	约172.4(宽) x 148.5(高) x 174.1(厚) mm (用作三脚架时)
重量	约180 g (三脚架本体和BR-E2(含电池))
	约164 g (仅三脚架本体)

- 不含麦克风支架。
- 上述所有数据均基于佳能测试标准。
- 因产品改进，规格或外观可能有所变更，敬请留意。

相关规定

产品中有害物质的名称及含有的信息表						
部件名称	有害物质					
	铅 (Pb)	汞 (Hg)	镉 (Cd)	六价铬 (Cr(VI))	多溴联苯 (PBB)	多溴二苯醚 (PBDE)
电气实装部分	×	○	○	○	○	○
金属部件	×	○	○	○	○	○
部件名称	有害物质					
	邻苯二甲酸 二正丁酯 (DBP)	邻苯二甲酸 二异丁酯 (DIBP)	邻苯二甲酸 丁苄酯 (BBP)	邻苯二甲酸二 (2-乙基)己酯 (DEHP)		
电气实装部分	○	○	○	○		
金属部件	○	○	○	○		
<p>注1: ○: 表示该有害物质在该部件所有均质材料中的含量均不超出电器电子产品有害物质限制使用国家标准要求。</p> <p>×: 表示该有害物质至少在该部件的某一均质材料中的含量超出电器电子产品有害物质限制使用国家标准要求。</p> <p>注2: 以上未列出的部件, 表明其有害物质含量均不超出电器电子产品有害物质限制使用国家标准要求。</p>						
<p> FOR P.R.C. ONLY</p> <p>本标志适用于在中华人民共和国销售的电器电子产品, 标志中央的数字代表产品的环保使用期限。</p> <p>只要您遵守与本产品相关的安全与使用方面的注意事项, 在从生产日期起算的上述年限内, 就不会产生环境污染或对人体及财产的严重影响。</p>						