

Canon

EOS-1D X Mark III



Guía del usuario avanzada

Estas instrucciones de funcionamiento asumen el uso de EOS-1D X Mark III versión de firmware 1.9.0 o posterior.

S

Contenido

Introducción.	8
Contenido del paquete.	9
Instrucciones.	11
Guía de iniciación rápida.	12
Acerca de esta guía.	15
Tarjetas compatibles.	17
Instrucciones de seguridad.	18
Precauciones de manejo.	21
Nombres de las partes.	24
Software.	47
Preparativos y operaciones básicas.	51
Carga de la batería.	52
Inserción y extracción de baterías.	57
Inserción y extracción de las tarjetas.	60
Encendido de la alimentación.	65
Montaje y desmontaje de objetivos.	69
Operaciones básicas.	73
Ajustes y operaciones del menú.	91
Control rápido.	96
Funcionamiento de la pantalla táctil.	99
Modo de disparo.	102
P: AE programada.	103
Tv: AE con prioridad a la velocidad de obturación.	107
Av: AE con prioridad a la abertura.	110
M: Exposición manual.	114
bulb: Exposiciones largas ("B").	118
Toma de fotografías y grabación de vídeo.	120
Toma de fotografías.	121
Menús de fichas: Toma de fotografías (Disparo con visor).	122
Balance de blancos.	125

Balance de blancos personalizado.	131
Corrección del balance de blancos.	141
Espacio de color.	145
Selección de estilo de imagen.	146
Personalización del estilo de imagen.	150
Registro del estilo de imagen.	154
Claridad.	158
Corrección de las aberraciones del objetivo.	159
Calidad de imagen.	166
Ajustes de sensibilidad ISO para fotografías.	175
Luminosidad Automática.	184
Reducción de ruido en largas exposiciones.	186
Reducción de ruido de alta sensibilidad ISO.	188
Prioridad a tonos de altas luces.	189
Revisión de imágenes.	190
Disparo sin tarjeta.	191
Bloqueo del espejo.	192
Adquisición de datos de eliminación del polvo.	195
Disparo con flashes Speedlite.	199
Ajustes de funciones del flash.	204
Disparo antiparpadeo.	218
Exposiciones múltiples.	220
Ajustes de HDR PQ.	231
Selección del modo de medición.	235
Compensación manual de la exposición.	238
Ahorquillado automático de la exposición (AEB).	240
Bloqueo de exposición (Bloqueo AE).	243
Uso del obturador del ocular.	245
Uso de un disparador a distancia.	246
Toma de fotografías (Disparo con Visión en Directo).	247
Menús de fichas: Toma de fotografías (Disparo con Visión en Directo).	248
Disparo con Visión en Directo.	251
Modo de obturador.	254

Simulación de la exposición.	256
Temporizador de medición.	257
Precauciones generales para el disparo con Visión en Directo.	258
Grabación de vídeo.	260
Menús de fichas: Grabación de vídeo.	261
Grabación de vídeo.	263
Calidad de grabación de vídeo.	281
Grabación de sonido.	292
Código de tiempo.	297
Ajustes de Canon Log.	304
IS digital de vídeo.	312
Otras funciones del menú.	314
Precauciones generales para la grabación de vídeo.	319
AF/Avance.	321
Menús de fichas: Ficha AF (Disparo con visor).	322
Menús de fichas: Ficha AF (Disparo con Visión en Directo).	325
Menús de fichas: Ficha AF (Grabación de vídeo).	328
Operación AF.	330
Selección del área AF y el punto AF (Disparo con visor).	335
Modos de selección de área AF (Disparo con visor).	343
Selección del sistema AF (Disparo con Visión en Directo).	352
Características de AF AI Servo/AF Servo.	371
Personalización de funciones de AF.	382
Micro ajuste AF.	405
Enfoque manual.	414
Selección del modo de avance.	422
Uso del autodisparador.	425
Reproducción.	427
Menús de fichas: Reproducción.	429
Reproducción de imágenes.	431
Visualización de imagen ampliada.	436
Visualización de índice (visualización de varias imágenes).	439

Grabación y reproducción de notas de voz.	442
Reproducción de vídeos.	447
Edición de las primeras y últimas escenas de un vídeo.	450
Extracción de fotogramas de vídeo 4K.	453
Reproducción en un televisor.	456
Protección de imágenes.	458
Rotación de imágenes.	464
Borrado de imágenes.	466
Orden de impresión (DPOF).	473
Copia de imágenes.	479
Conversión de HEIF en JPEG.	487
Procesamiento de imagen RAW.	489
Recorte de imágenes JPEG.	498
Cambio de tamaño de imágenes JPEG.	501
Clasificación de imágenes.	503
Presentación de diapositivas.	509
Ajuste de las condiciones de búsqueda de imágenes.	512
Navegación por imágenes con el dial principal.	516
Personalización de la visualización de la información de reproducción.	518
Visualización del aviso de altas luces.	522
Representación del punto AF.	523
Retícula de reproducción.	524
Salida HDMI HDR.	525
Funciones de comunicación.	527
Menús de fichas: ficha de funciones de comunicación.	528
Funciones de comunicación disponibles.	529
Comunicación con Camera Connect desde smartphones.	531
Conexiones Wi-Fi con un ordenador utilizando EOS Utility.	568
Ajustes básicos de comunicación.	575
Transferencia de imágenes a servidores FTP.	615
Control remoto (EOS Utility).	645
Control de la cámara con Browser Remote.	662
Finalización de conexiones y reconexión.	690

Consulta y edición de ajustes de red.	693
Sincronización de la hora entre cámaras.	716
Funciones GPS.	723
Referencia.	733
Solución de problemas.	740
Guardar/cargar ajustes de comunicación es tarjeta.	758
Restablecimiento de los ajustes de comunicación.	762
Configuración.	763
Menús de fichas: configuración.	764
Selección de tarjeta para la grabación/reproducción.	768
Ajustes de carpeta.	776
Numeración de archivos.	780
Nomenclatura de archivos.	785
Autorrotación.	788
Formateado de tarjetas.	790
Luminosidad de visualización.	793
Tono de color de visualización.	794
Desconexión automática.	795
Fecha/Hora/Zona.	796
Idioma.	800
Visualización de información en el visor.	801
Opciones de presentación del botón <INFO>.	807
Control rápido personalizado.	811
Visualización de información sobre el disparo.	818
Funciones del disparador para vídeos.	823
Ampliación de IU.	825
Ayuda.	826
Sistema de vídeo.	829
Control táctil.	830
Avisos sonoros.	832
Información de batería.	833
Limpieza del sensor.	835
Resolución HDMI.	840

Guardar/cargar ajustes en tarjeta.	841
Modo de disparo personalizado (C1–C3).	844
Restablecimiento de la cámara.	847
Información de copyright.	849
Visualización del estado del sistema.	852
Otra información.	856
Funciones personalizadas/Mi menú.	857
Menús de fichas: personalización.	858
Elementos de ajuste de funciones personalizadas.	864
Controles personalizados.	890
Menús de fichas: Mi menú.	912
Registro de Mi menú.	913
Referencia.	920
Importación de imágenes en un ordenador.	921
Guía de solución de problemas.	925
Códigos de error.	942
Objetivos compatibles y enfoque automático (Disparo con visor).	943
Mapa del sistema.	963
Datos de rendimiento.	965
Visualización de información.	971
Especificaciones.	984
Marcas comerciales y licencias.	1000

Introducción

Antes de empezar a disparar, lea lo siguiente

Para evitar problemas y accidentes al disparar, lea primero las [Instrucciones de seguridad](#) y las [Precauciones de manejo](#). Además, lea atentamente esta Guía del usuario avanzada para asegurarse de utilizar la cámara correctamente.

Tome algunas fotografías de prueba y entienda la responsabilidad del producto

Después de fotografiar, reproduzca y revise si las imágenes se grabaron correctamente. Si la cámara o la tarjeta de memoria fallan y las imágenes no se pueden grabar o descargar en un ordenador, Canon no se hará responsable de las pérdidas o de los inconvenientes causados.

Derechos de autor

Es posible que la ley prohíba el uso público no autorizado de imágenes captadas con la cámara que incluyan motivos protegidos por copyright. Asimismo, debe tener en cuenta que en algunas representaciones públicas, exposiciones, etc. se prohíbe tomar fotografías incluso para uso privado.

Versión del firmware

Un firmware obsoleto impedirá el uso de Browser Remote. Si esto ocurriera, descargue la última versión desde el sitio web de Canon y actualice el firmware.

Conexión de otros dispositivos

Cuando conecte la cámara a un ordenador o a otro dispositivo, utilice el cable de interfaz que se incluye o un cable Canon. Cuando conecte un cable de interfaz, utilice también el protector de cable que se incluye (🔗).

- [Contenido del paquete](#)
- [Instrucciones](#)
- [Guía de iniciación rápida](#)
- [Acerca de esta guía](#)
- [Tarjetas compatibles](#)
- [Instrucciones de seguridad](#)
- [Precauciones de manejo](#)
- [Nombres de las partes](#)
- [Software](#)

Contenido del paquete

Antes de usar el producto, asegúrese de que el paquete incluya los siguientes elementos. Si falta alguno, póngase en contacto con el distribuidor.

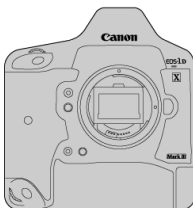

Cámara

(con la tapa del cuerpo y la tapa del compartimento de la batería)



Marco del ocular Eg



Batería LP-E19

(con tapa protectora)



Cargador de batería LC-E19

(con tapa protectora)

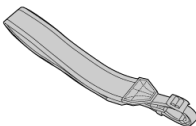

Correa

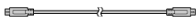

Cable de interfaz



Protector de cable

- La cámara no incluye una tarjeta de memoria (📁) ni un cable HDMI.
- Coloque el marco del ocular Eg en el ocular del visor.
- Procure no perder ninguno de estos elementos.
- No se incluye ningún CD-ROM de software. El software (📁) se puede descargar desde el sitio web de Canon.

⚠ Precaución

- La velocidad de transmisión cuando se usa el cable de interfaz incluido equivale a SuperSpeed USB (USB 3.1 Gen 1).

Instrucciones



Las Instrucciones que se incluyen con la cámara describen las funciones de la cámara y proporcionan instrucciones para ponerla en funcionamiento.

- **Guía del usuario avanzada**

En esta Guía del usuario avanzada se proporcionan instrucciones completas.

Para obtener la Guía del usuario avanzada más reciente, consulte el siguiente sitio web.

<https://cam.start.canon/C001/>



- **Instrucciones del objetivo/software**

Descargar desde el siguiente sitio web.

<https://cam.start.canon/>



 **Nota**

- Seleccione [: **URL software/manual**] para mostrar el código QR en la pantalla de la cámara.

1. Inserte la batería (🔗).

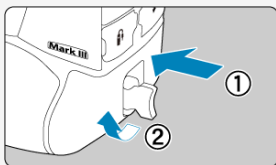

- Después de la compra, cargue la batería para empezar a usar la cámara (🔗).

2. Inserte la tarjeta (🔗).

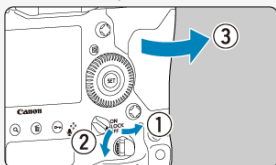

- Puede insertar dos tarjetas.

3. Monte el objetivo (🔗).

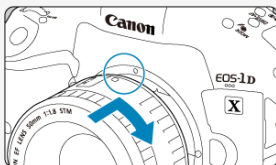

- Alinee el indicador de montaje rojo del objetivo con el indicador de montaje rojo de la cámara para montar el objetivo.

4. Sitúe el conmutador de modos de enfoque del objetivo en <AF> (🔍).

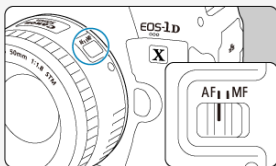

5. Sitúe el interruptor de alimentación en <ON> (🔍).

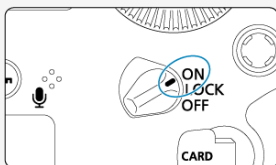

6. Ajuste el modo de disparo en <P> (🔍).



- Presione el botón <MODE>.
- Mire el panel LCD superior y gire el dial <🔍> o <🔍> para seleccionar <P>.

7. Enfoque el motivo (📷).



- Mire por el visor y centre el motivo en la pantalla.
- Presione el disparador hasta la mitad y la cámara enfocará el motivo.

8. Tome la fotografía (📷).

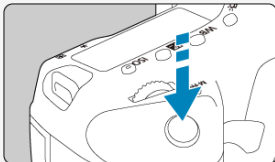

- Presione el disparador hasta el fondo para tomar la fotografía.

9. Revise la imagen.



- La imagen recién captada aparecerá en la pantalla durante aprox. 2 segundos.
- Para volver a visualizar la imagen, presione el botón <▶> (📷).







- Para disparar mientras observa la pantalla, consulte [Disparo con Visión en Directo](#).

Acerca de esta guía





 [Iconos de esta guía](#)

 [Supuestos básicos para las instrucciones de funcionamiento y fotografías de ejemplo](#)

Iconos de esta guía

	Indica el dial principal.
	Indica el dial de control rápido.
	Indica el multicontrolador.
	Indica el controlador inteligente.
	Indica el botón de ajuste.
	Indica la duración (en * segundos) de la operación correspondiente al botón presionado, medida tras soltar el botón.

- Además de lo anterior, los iconos y símbolos utilizados en los botones de la cámara y mostrados en la pantalla también se utilizan en esta guía cuando se hace referencia a las operaciones y funcionalidades pertinentes.

	Enlaces a páginas con temas relacionados.
	Advertencia para evitar problemas al fotografiar.
	Información complementaria.
	Sugerencia o consejo para fotografiar mejor.
	Consejo para la solución de problemas.

Supuestos básicos para las instrucciones de funcionamiento y fotografías de ejemplo

- Antes de seguir cualquier instrucción, asegúrese de que el interruptor de alimentación esté situado en < ON > (🔘).
- Se asume que todos los ajustes de menú y las funciones personalizadas son los predeterminados.
- Las ilustraciones de esta guía muestran como ejemplo la cámara con el objetivo EF 50mm f/1.8 STM.
- Las fotografías de ejemplo de esta guía solo tienen propósitos ilustrativos.

Tarjetas compatibles

La cámara puede utilizar las siguientes tarjetas. Si la tarjeta es nueva o fue formateada (inicializada) previamente por otra cámara o un ordenador, formatee la tarjeta con esta cámara (🔗).

- **Tarjetas CFexpress**
Compatibles con tipo B



⚠ Precaución

- No puede utilizar tarjetas CFexpress con una capacidad superior a 2 TB.

Tarjetas que pueden grabar vídeos

Cuando grabe vídeos, utilice una tarjeta compatible con VPG400 (🔗).



En esta guía, "tarjeta" se refiere a tarjetas CFexpress.
* No se incluye ninguna tarjeta. Debe adquirirla por separado.

Instrucciones de seguridad

Lea estas instrucciones para utilizar el producto de manera segura. Siga estas instrucciones para evitar daños o lesiones al operador del producto o a otras personas.



ADVERTENCIA:

Denota el riesgo de lesión grave o de muerte.

- Mantenga el producto fuera del alcance de los niños pequeños. Una correa enrollada alrededor del cuello de una persona puede producirle estrangulación. Las partes o los elementos proporcionados de las cámaras o los accesorios son peligrosos si se tragan. Si ocurre así, acuda inmediatamente a un médico. La batería es peligrosa si se traga. Si ocurre así, acuda inmediatamente a un médico.
 - **EL PRODUCTO CONTIENE UNA PILA DE BOTÓN**
Las pilas de botón son peligrosas y deben ser mantenidas fuera del alcance de los niños en todo momento, ya sean nuevas o usadas. Estas pilas pueden causar lesiones graves o mortales en 2 horas o menos, si se ha ingerido o colocado la pila dentro de cualquier parte del cuerpo. Si sospecha que una pila se ha ingerido o colocado dentro de cualquier parte del cuerpo, busque atención médica de inmediato.
 - Utilice solamente fuentes de alimentación especificadas en este manual de instrucciones para su uso con el producto.
 - No desmonte ni modifique el producto.
 - No exponga el producto a impactos fuertes o vibraciones.
 - No toque ninguna parte interna expuesta.
 - Deje de utilizar el producto si se da cualquier circunstancia extraordinaria, tal como la presencia de humo o de un olor extraño.
 - Para limpiar el producto, no utilice disolventes orgánicos tales como alcohol, bencina o disolvente para pintura.
 - No moje el producto. No introduzca objetos o líquidos extraños en el producto.
 - No utilice el producto donde pueda haber gases inflamables.
- Esto puede provocar descargas eléctricas, explosiones o incendios.
- No deje expuestos ningún objetivo ni ninguna cámara o videocámara que tenga montado un objetivo sin la tapa del objetivo puesta. El objetivo puede concentrar la luz del sol y provocar un incendio.
 - Para productos que incorporen un visor, no mire a través del visor hacia fuentes de luz fuerte tales como el sol en un día despejado o luz láser u otras fuentes de luz artificial fuerte. Esto puede dañar su visión.
 - No toque el producto conectado a una toma eléctrica durante tormentas eléctricas. Esto puede provocar una descarga eléctrica.

- Siga estas instrucciones cuando utilice baterías disponibles en el comercio o las baterías que se proporcionan.
 - Utilice las baterías solamente con su producto especificado.
 - No caliente las baterías ni las exponga al fuego.
 - No cargue las baterías utilizando cargadores de baterías no autorizados.
 - No exponga los terminales a la suciedad ni permita que entren en contacto con clavijas metálicas u otros objetos metálicos.
 - No utilice baterías que tengan fugas.
 - Cuando deseche baterías, aisle los terminales con cinta adhesiva o por otros medios.

Esto puede provocar descargas eléctricas, explosiones o incendios.

Si una batería tiene una fuga y el material entra en contacto con la piel o con la ropa, enjuague a fondo el área expuesta con agua corriente. En caso de contacto con los ojos, enjuague a fondo con agua corriente abundante y acuda inmediatamente a un médico.

- Siga estas instrucciones cuando utilice un cargador de baterías.
 - Elimine periódicamente el polvo acumulado en la clavija del enchufe y en la toma eléctrica utilizando un paño seco.
 - No enchufe ni desenchufe el producto con las manos húmedas.
 - No utilice el producto si la clavija del enchufe no está insertada a fondo en la toma eléctrica.
 - No exponga la clavija del enchufe ni los terminales a la suciedad ni permita que entren en contacto con clavijas metálicas u otros objetos metálicos.
- No ponga objetos pesados sobre el cable de alimentación. No dañe, rompa ni modifique el cable de alimentación.
- No envuelva el producto en tela u otros materiales mientras lo utiliza ni poco después de usarlo, cuando el producto esté aún caliente.
- No desenchufe el producto tirando del cable de alimentación.
- No deje el producto conectado a una fuente de alimentación durante largos períodos de tiempo.
- No cargue baterías a temperaturas que estén fuera del intervalo de 5 - 40 °C (41 - 104 °F).

Esto puede provocar descargas eléctricas, explosiones o incendios.

- No permita que el producto se mantenga en contacto con la misma área de piel durante largos períodos de tiempo mientras lo utiliza.

Esto puede producir quemaduras por contacto de baja temperatura, con enrojecimiento de la piel y ampollas, aunque el producto no parezca caliente. Se recomienda utilizar un trípode o un equipo similar cuando se utilice el producto en lugares cálidos y cuando lo utilicen personas con problemas de circulación o piel poco sensible.

- Siga las indicaciones de apagar el producto en los lugares donde su uso esté prohibido.

Si no lo hace así, puede provocar averías en otros equipos debidas al efecto de las ondas electromagnéticas e, incluso, accidentes.

- No deje las baterías cerca de las mascotas.

Las mascotas podrían morder las baterías y causar fugas, sobrecalentamiento o explosión, lo que podría dañar el producto o provocar un incendio.



PRECAUCIÓN:

Denota el riesgo de lesión.

- No dispare el flash cerca de los ojos.

Puede dañar los ojos.

- No mire a la pantalla o a través del visor durante períodos prolongados de tiempo.

Esto puede inducir síntomas similares a los del mareo. En tal caso, deje de utilizar el producto inmediatamente y descanse un tiempo antes de reanudar el uso.

- El flash emite altas temperaturas cuando se dispara. Mientras toma fotos, mantenga la unidad de flash alejada de los dedos, el resto del cuerpo y cualquier otro objeto.

Esto puede provocar quemaduras o una avería en el flash.

- No deje el producto en lugares expuestos a temperaturas extremadamente altas o bajas.

El producto puede alcanzar temperaturas extremadamente altas o bajas y provocar quemaduras o lesiones si se toca.

- La correa está destinada a utilizarse exclusivamente sobre el cuerpo. Colgar de un gancho u otro objeto la correa con cualquier producto montado puede dañar el producto. Además, no sacuda el producto ni lo exponga a impactos fuertes.

- No aplique mucha presión al objetivo ni permita que lo golpee ningún objeto.

Puede provocar lesiones o dañar el producto.

- Monte el producto solamente en un trípode suficientemente resistente.

- No transporte el producto cuando esté montado en un trípode.

Puede provocar lesiones o causar un accidente.

- No toque ninguna parte interna del producto.

Esto puede provocar lesiones.

- En caso de irritación o reacción anormal de la piel durante, o después de usar el producto, evite su uso y consulte a un médico.

Precauciones de manejo

Cuidado de la cámara

- La cámara es un instrumento de precisión. No la deje caer ni la someta a golpes.
- La cámara no es sumergible y no se puede utilizar bajo el agua.
- Para maximizar la resistencia de la cámara al polvo y a las salpicaduras, mantenga firmemente cerradas la tapa de terminales, el asa de liberación de la batería, la tapa de la ranura de la tarjeta y todas las demás tapas.
- Esta cámara se ha diseñado para que sea resistente al polvo y las salpicaduras, con el propósito de evitar que penetren en su interior la arena, el polvo, la suciedad o el agua que caigan sobre ella accidentalmente, pero es imposible evitar por completo que penetre polvo, suciedad, agua o sal. En lo posible, no permita que entre polvo, suciedad, agua o sal en la cámara.
- Si entra agua en la cámara, séquela con un paño seco y limpio. Si entra suciedad, polvo o sal en la cámara, límpiela con un paño limpio y húmedo bien escurrido.
- Usar la cámara en lugares donde haya polvo o suciedad puede provocar daños.
- Es recomendable limpiar la cámara después de usarla. Si se permite que quede suciedad, polvo, agua o sal en la cámara, es posible que se produzca una avería.
- Si, por accidente, deja caer la cámara al agua o le preocupa que haya penetrado humedad (agua), suciedad, polvo o sal en su interior, consulte inmediatamente al centro de asistencia de Canon más próximo.
- Nunca deje la cámara junto a dispositivos con un campo magnético fuerte, como un imán o un motor eléctrico. Evite también usar o dejar la cámara cerca de cualquier dispositivo que emita fuertes ondas de radio, como una antena de grandes dimensiones. Los campos magnéticos fuertes pueden causar averías de la cámara o destruir los datos de las imágenes.
- No deje la cámara en lugares demasiado calurosos, como el interior de un coche expuesto a la luz directa del sol. Las altas temperaturas pueden producir averías.
- La cámara contiene un sistema de circuitos electrónicos de precisión. No intente nunca desmontarla.
- No bloquee el funcionamiento del espejo con el dedo, etc. Si lo hace, puede provocar una avería.
- Si se adhiere polvo al objetivo, al visor, al espejo, a la pantalla de enfoque, etc., utilice solamente un soplador disponible en el mercado para soplarlo. No utilice limpiadores que contengan disolventes orgánicos para limpiar el cuerpo de la cámara o el objetivo. Si se encuentra con algún tipo de suciedad de difícil eliminación, lleve la cámara al centro de asistencia de Canon más próximo.
- No toque los contactos eléctricos de la cámara con los dedos. Así evitará que los contactos se corroan. La corrosión de los contactos puede provocar que la cámara deje de funcionar correctamente.
- Si la cámara se traslada repentinamente de un entorno frío a uno caliente, puede producirse condensación de agua en la cámara y en partes internas. Para evitar la condensación, coloque la cámara en una bolsa de plástico con cierre hermético y permita que se adapte a esa temperatura más cálida antes de sacarla.
- Si se forma condensación en la cámara, para evitar daños no utilice la cámara ni quite el objetivo, la tarjeta o la batería. Antes de reanudar el uso, apague la cámara y espere a que la humedad se haya evaporado por completo. Aunque la cámara esté completamente seca, si su interior continúa estando frío, no quite el objetivo, la tarjeta o la batería hasta que la cámara se haya adaptado a la temperatura ambiente.

- Si no va a utilizar la cámara durante un período de tiempo prolongado, extraiga la batería y guarde la cámara en un lugar fresco, seco y con buena ventilación. Aunque la cámara esté guardada, presione el disparador unas cuantas veces de vez en cuando para comprobar que la cámara aún funciona.
- Evite almacenar la cámara en lugares donde haya productos químicos que provoquen óxido o corrosión, como un laboratorio.
- Si la cámara no se ha utilizado durante un período de tiempo prolongado, compruebe todas sus funciones antes de utilizarla. Si no ha utilizado la cámara durante cierto tiempo o tiene prevista una sesión fotográfica importante, como un viaje al extranjero, llévela al centro de asistencia de Canon más cercano para que la revisen o compruebe usted mismo que funciona correctamente.
- Es posible que la cámara se caliente después de realizar disparos en serie repetidamente, del disparo con Visión en Directo o de grabar vídeo durante un período prolongado de tiempo. Esto no es una avería.
- Si hay una fuente de luz brillante dentro o fuera del área de imagen, es posible que se produzcan imágenes fantasma.

Pantalla y paneles LCD

- Aunque la pantalla está fabricada con tecnología de muy alta precisión y más del 99,99 % de píxeles efectivos, es posible que un 0,01 % o menos de los píxeles estén vacíos, y también puede haber puntos de color negro, rojo u otros colores. Esto no es una avería. Estos píxeles no afectan a las imágenes grabadas.
- Si se deja encendida la pantalla durante un período prolongado de tiempo, puede que haya quedado marcada la pantalla si ve restos de lo que se estaba mostrando. No obstante, esto es solo temporal y desaparecerá si no se utiliza la cámara durante unos días.
- Es posible que la visualización en la pantalla parezca ligeramente lenta a bajas temperaturas o que la pantalla se muestre en negro a altas temperaturas. Volverá a la normalidad a temperatura ambiente.

Tarjetas

Para proteger la tarjeta y sus datos grabados, tenga en cuenta lo siguiente:

- No deje caer la tarjeta, no la doble ni la moje. No la someta a una fuerza excesiva, a impactos físicos ni a vibraciones.
- Mantenga la abertura de la tarjeta alejada del polvo y de objetos extraños.
- No adhiera pegatinas, etc. a la tarjeta.
- No almacene ni utilice una tarjeta cerca de dispositivos que tengan un fuerte campo magnético, como un televisor, unos altavoces o unos imanes. Evite también los lugares que puedan tener electricidad estática.
- No deje la tarjeta a la luz directa del sol ni cerca de una fuente de calor.
- Guarde la tarjeta en un estuche.
- No almacene las tarjetas en lugares polvorientos, húmedos o demasiado calurosos.

Objetivo

- Después de desmontar el objetivo de la cámara, deje el objetivo con el extremo posterior hacia arriba y coloque la tapa posterior del objetivo para evitar que se rayen la superficie del objetivo y los contactos eléctricos (1).



Manchas en el sensor de imagen

Además del polvo que entre en la cámara desde el exterior, de manera infrecuente, es posible que se adhiera lubricante de las piezas internas de la cámara a la parte delantera del sensor. Si hay manchas visibles en las imágenes, haga limpiar el sensor en un centro de asistencia de Canon.

Nombres de las partes

[Colocación de la correa](#)

[Uso del protector de cable](#)

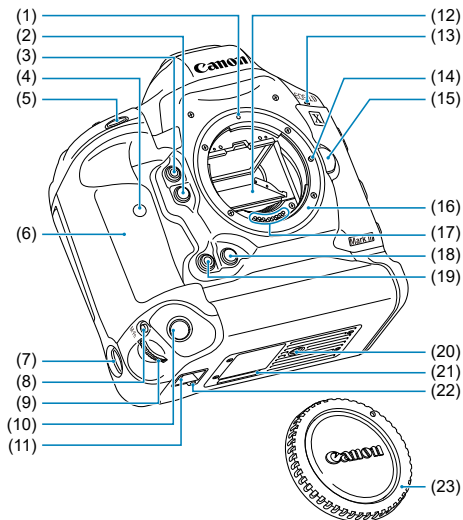



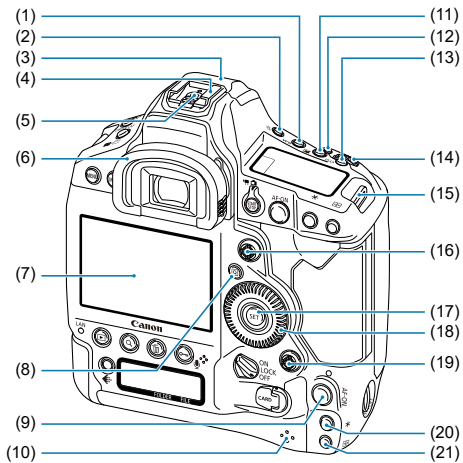



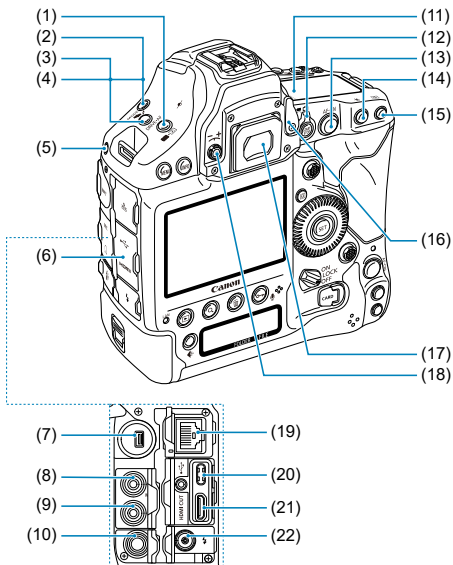





(1)	Índice de montaje para objetivo
(2)	Botón de previsualización de la profundidad de campo
(3)	Botón multifunción 2
(4)	Lámpara del autodisparador
(5)	Disparador
(6)	Empuñadura
(7)	Interruptor de encendido/apagado de la empuñadura vertical
(8)	<M-Fn> Empuñadura vertical Botón de selección del área AF/ selección del sistema AF de la empuñadura vertical/ multifunción de la empuñadura vertical/ bloqueo FE de la empuñadura vertical/ medición multipuntual de la empuñadura vertical
(9)	Dial principal de la empuñadura vertical
(10)	Disparador de la empuñadura vertical
(11)	Montura de la correa de mano
(12)	Espejo
(13)	Micrófono para la grabación de vídeo
(14)	Clavija de bloqueo del objetivo
(15)	Botón de desbloqueo del objetivo
(16)	Montura del objetivo
(17)	Contactos
(18)	Botón de previsualización de la profundidad de campo de la empuñadura vertical
(19)	Botón multifunción 2 de la empuñadura vertical
(20)	Rosca de trípode
(21)	Número de serie
(22)	Orificio para la colocación de accesorios
(23)	Tapa del cuerpo







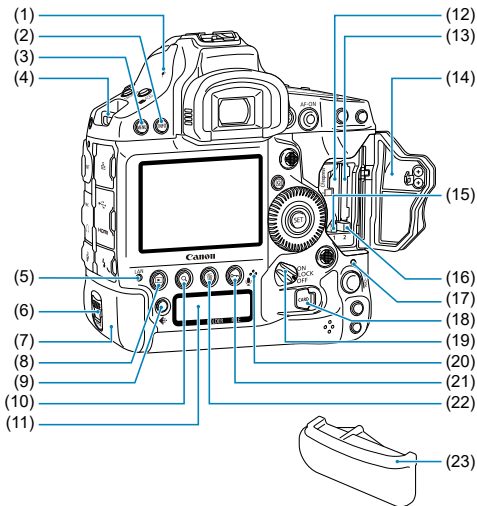

-
- (1) <WB> Botón de selección del balance de blancos
-
- (2) <☼> Botón de iluminación del panel LCD
-
- (3) Antena GPS
-
- (4) Zapata para accesorios
-
- (5) Contactos de sincronización del flash
-
- (6) Marco del ocular
-
- (7) Pantalla
-
- (8) <☐> Botón de control rápido
-
- (9) <AF-ON> Empuñadura vertical
Botón de inicio AF/
controlador inteligente de la empuñadura vertical
-
- (10) Altavoz
-
- (11) <☒> Botón de compensación de la exposición/
ajuste de valor de apertura
-
- (12) <M-Fn> Botón de selección del área AF/
selección del sistema AF/
multifunción/
bloqueo FE/
medición multipuntual
-
- (13) <ISO> Botón de ajuste de la sensibilidad ISO/visualización de tiempo
-
- (14) <☀> Dial principal
-
- (15) Montura de la correa
-
- (16) <☼> Multicontrolador
-
- (17) <☉> Botón de ajuste
-
- (18) <☉> Dial de control rápido
-
- (19) <☼> Multicontrolador de la empuñadura vertical
-
- (20) <✳> Botón de bloqueo AE de la empuñadura vertical
-
- (21) <☐> Botón de selección del punto AF de la empuñadura vertical
-











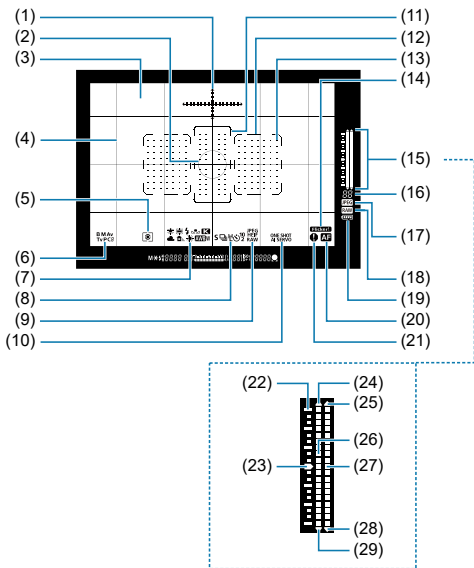

-
- (1) <  > Botón de compensación de la exposición con flash/
selección del modo de medición
-
- (2) < **MODE** > Botón de selección del modo de disparo
-
- (3) < **DRIVE** • **AF** > Botón de selección del modo de avance/
operación AF
-
- (4) <  > Botón de ajuste AEB
-
- (5) Orificio de montaje de ampliación del sistema
-
- (6) Tapa de terminales
-
- (7) Terminal de ampliación del sistema
-
- (8) < **MIC** > Terminal IN para micrófono externo/
entrada de línea
-
- (9) <  > Terminal de auriculares
-
- (10) <  > Terminal de control remoto (tipo N3)
-
- (11) Panel LCD superior
-
- (12) <  > Conmutador de disparo con Visión en Directo/
<  > grabación de vídeo
<  > Botón de inicio/parada
-
- (13) < **AF-ON** > Botón de inicio de AF/
Controlador inteligente
-
- (14) <  > Botón de bloqueo AE
-
- (15) <  > Botón de selección del punto AF
-
- (16) Palanca del obturador del ocular
-
- (17) Ocular del visor
-
- (18) Rueda de ajuste dióptrico
-
- (19) <  > Terminal Ethernet RJ-45
-
- (20) <  > Terminal digital
-
- (21) < **HDMI OUT** > Terminal HDMI mini OUT
-
- (22) <  > Terminal PC
-



(1)	<  > Marca del plano focal
(2)	< INFO > Botón de información
(3)	< MENU > Botón de menú
(4)	Montura de la correa
(5)	< LAN > Lámpara de red
(6)	Asa de liberación de la batería
(7)	Batería
(8)	<  > Botón de reproducción
(9)	<  > Botón de selección de tamaño de imagen/tarjeta
(10)	< Q > Botón de índice/ampliar/reducir
(11)	Panel LCD posterior
(12)	Ranura de la tarjeta 1
(13)	Ranura de la tarjeta 2
(14)	Tapa de la ranura de la tarjeta
(15)	Botón de expulsión de la tarjeta 1
(16)	Botón de expulsión de la tarjeta 2
(17)	Lámpara de acceso
(18)	Asa de liberación de la tapa de la ranura de la tarjeta
(19)	Interruptor de alimentación/bloqueo de función múltiple
(20)	Micrófono para notas de voz
(21)	<  /  > Botón de protección/nota de voz
(22)	<  > Botón de borrado
(23)	Tapa del compartimento de la batería

Visualización de información en el visor



-
- (1) Nivel electrónico
-
- (2) Círculo de medición puntual
-
- (3) Pantalla de enfoque
-
- (4) Reticula
-
- (5) Modo de medición
-
- (6) Modo de disparo
-
- (7) Balance de blancos
-
- (8) Modo de avance
-
- (9) Tipo de imagen
-
- (10) Operación AF
-
- (11) Marco de zona AF grande
-
- (12) Marco del área AF
-
- (13) <  > Punto AF
<  > Punto AF puntual
-
- (14) Detección de parpadeo
-
- (15) Indicador del nivel de exposición
(niveles de exposición del flash/medición)
-
- (16) Ráfaga máxima
Número de exposiciones múltiples restantes
-
- (17) <  > Icono JPEG
-
- (18) <  > Icono RAW
-
- (19) <  > Nivel de la batería
-
- (20) <  > Indicador de estado AF
-
- (21) <  > Icono de advertencia
-
- (22) Escala de nivel de exposición
: 1 punto
: 1/3 de punto
-
- (23) Índice de exposición estándar
-
- (24) Sobreexposición
-
- (25) Sobreexposición del flash
-
- (26) Nivel de exposición
-
- (27) Nivel de exposición del flash
Cantidad de compensación de la exposición con flash
Cantidad de medición multipuntual
-
- (28) Subexposición del flash
-
- (29) Subexposición
-

* La visualización solo mostrará los ajustes aplicados actualmente.



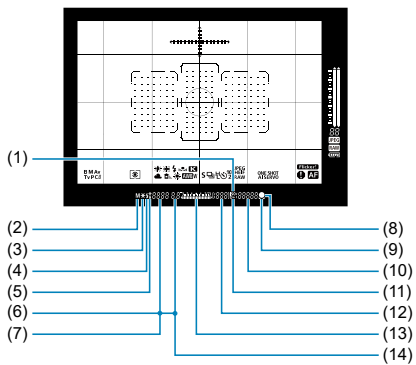



* Puntos AF iluminados en rojo.

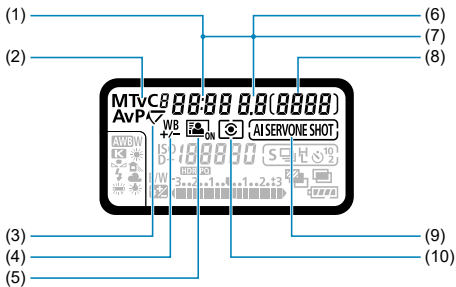

-
- (1) <ISO> Sensibilidad ISO
-
- (2) Exposición manual
-
- (3) <✖> Bloqueo AE
AEB en curso
Medición multipuntual
-
- (4) <⚡> Flash listo
Advertencia de bloqueo FE fuera de rango
-
- (5) <⚡*> Bloqueo FE
FEB en curso
<⚡H> Sincronización de alta velocidad
-
- (6) Selección del punto AF
([] AF, SEL [], SEL AF)
Registro de punto AF
([] HP, SEL [], SEL HP)
Hora actual
Aviso de tarjeta (**Card 1/2/1,2**)
-
- (7) Velocidad de obturación
Exposición "B" (**buLb**)
Bloqueo FE (**FEL**)
Ocupado (**buSY**)
Advertencia de bloqueo de función múltiple (L)
Aviso de tarjeta ausente (**Card**)
Códigos de error (**Err**)
-
- (8) <●> Indicador de enfoque
-
- (9) <▲> Indicador de estado AF
-
- (10) Sensibilidad ISO
Adquisición de datos de eliminación del polvo
(- - - - -)
-
- (11) <D+> Prioridad a tonos de altas luces
-
- (12) Número de disparos disponibles
Aviso de tarjeta llena (**Full**)
Aviso de error de tarjeta (**Err**)
Número de error
-
- (13) Indicador del nivel de exposición (valor de ajuste)
Cantidad de compensación de la exposición
Intervalo AEB
-
- (14) Valor de apertura
Modo rebote IA activo (**AI_b**)
Cantidad de AEB
Adquisición de datos de eliminación del polvo (- -)
-









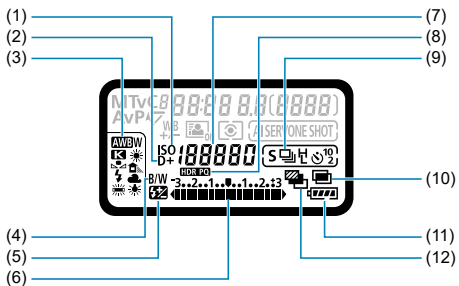













Panel LCD superior



-
- (1) Velocidad de obturación
 Exposición "B" (**buLb**)
 Tiempo de exposición "B" (min.:seg.)
 Bloqueo FE (**FEL**)
 Ocupado (**buSY**)
 Advertencia de bloqueo de función múltiple (L)
 Limpieza del sensor de imagen (**CLn**)
 Modo rebote IA activo (**AI_b**)
 Aviso de tarjeta ausente (**Card**)
 Códigos de error (**Err**)
-
- (2) Modo de disparo
P AE programada
Av AE con prioridad a la abertura
M Exposición manual
Tv AE con prioridad a la velocidad de obturación
C1/C2/C3 Modo de disparo personalizado
-
- (3) <  > Bloqueo del espejo
-
- (4) <  > Corrección del balance de blancos
-
- (5) <  > Luminosidad Automática
-
- (6) Valor de apertura
 Cantidad de AEB
 Adquisición de datos de eliminación del polvo (- -)
-
- (7) Selección del punto AF
 ([] AF, SEL [], SEL AF)
 Registro de punto AF
 ([] HP, SEL [], SEL HP)
 Aviso de tarjeta (**Card 1/2/1,2**)
-
- (8) Número de disparos disponibles
 Cuenta atrás del autodisparador
 Tiempo de exposición "B" (horas)
 Visualización de adquisición del balance de blancos personalizado ([*]) **[*]**
 Aviso de tarjeta llena (**Full**)
 Aviso de error de tarjeta (**Err**)
 Número de error
 Imágenes restantes por grabar
-
- (9) Operación AF
ONE SHOT AF foto a foto
AI SERVO AF AI Servo
-
- (10) Modo de medición
 Medición evaluativa
 Medición parcial
 Medición puntual
 Medición promediada con preponderancia central
-

* La visualización solo mostrará los ajustes aplicados actualmente.



-
- (1) <ISO> Sensibilidad ISO
-
- (2) <D+> Prioridad a tonos de altas luces
-
- (3) Balance de blancos
 Auto (Prioridad al ambiente)
 Auto (Prioridad al blanco)
 Luz día
 Sombra
 Nublado
 Tungsteno
 Luz fluorescente blanca
 Flash
 Personalizado
 Temperatura de color/Balance de blancos personal
-
- (4) <B/W> Disparo monocromo
-
- (5) < > Compensación de la exposición con flash
-
- (6) Indicador del nivel de exposición (valor de ajuste)
 Cantidad de compensación de la exposición
 Intervalo AEB
 Cantidad de compensación de la exposición con flash
-
- (7) Sensibilidad ISO
 Temperatura de color
 Número de balance de blancos personalizado
 Balance de blancos personal (PC-*)
 Adquisición de datos de eliminación del polvo (- - - -)
-
- (8) <HDR PQ> HDR PQ
-
- (9) Modo de avance
 Disparo único
 Disparos en serie a alta velocidad
 Disparos en serie a velocidad media
 Disparos en serie a baja velocidad
 Disparo único suave
 Disparos en serie suaves
 Disparos en serie a baja velocidad suaves
 Autodisparador: 10 segundos
 Autodisparador: 2 segundos
-
- (10) < > Disparo con exposición múltiple
-
- (11) Nivel de la batería
-
- (12) < > AEB
-

Panel LCD posterior

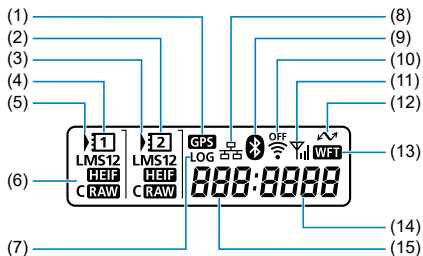

(1) <GPS> Estado de adquisición del GPS*1

(2) <2> Indicador de la tarjeta 2

(3) < > Icono de selección de la tarjeta 2

(4) <1> Indicador de la tarjeta 1

(5) < > Icono de selección de la tarjeta 1

(6) Tamaño de imagen

L Grande

M1 Mediana1

M2 Mediana2

S Pequeño

HEIF HEIF

RAW RAW

CRAW RAW compacto

(7) <LOG> Función de registro

(8) < > Conexión de red LAN por cable*2

(9) < > Emparejada mediante Bluetooth

(10) < > Función Wi-Fi

(11) < > Fuerza de la señal inalámbrica

(12) < > Icono de transferencia de datos*3

(13) <WFT> Conectada a WFT

(14) Número de archivo

(15) Número de carpeta

* 1: Aparece cuando se utilizan las funciones GPS integradas.

* 2: Aparece cuando se conecta con una red LAN con cable.

* 3: Aparece cuando se conecta con un ordenador o un smartphone.

* La visualización solo mostrará los ajustes aplicados actualmente.

Batería LP-E19

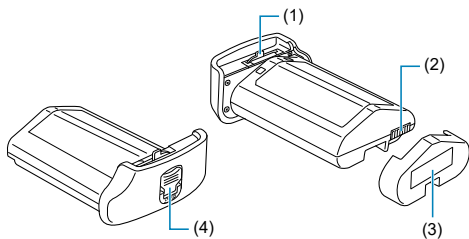

(1) Palanca de bloqueo de la batería

(2) Contactos

(3) Tapa protectora

(4) Asa de liberación de la batería

Cargador de batería LC-E19

Cargador de batería para batería LP-E19 (☑).

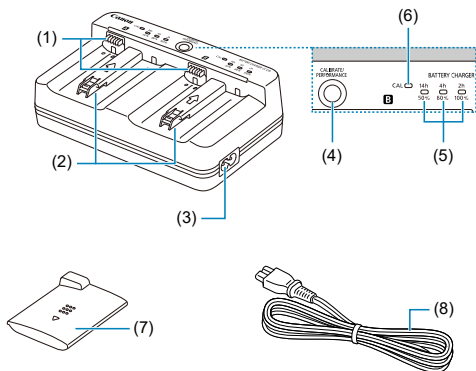

- | | |
|-----|---|
| (1) | Contactos |
| (2) | Ranura de la batería |
| (3) | Toma del cable de alimentación |
| (4) | Botón de comprobación de las prestaciones de recarga/Botón de calibración |
| (5) | Lámpara de carga/Lámpara de comprobación de las prestaciones de recarga/
Lámpara de tiempo de descarga |
| (6) | Lámpara de calibrado (descarga) |
| (7) | Tapa protectora (se incluyen dos) |
| (8) | Cable de alimentación |

Colocación de la correa

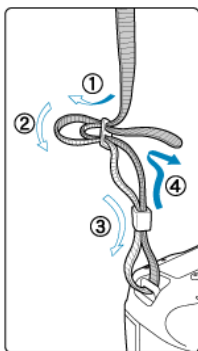

Pase el extremo de la correa a través de la montura de la correa desde la parte inferior y, a continuación, pásela a través de la hebilla como se muestra. Tire de la correa para que quede tensa y asegúrese de que no se afloja en la hebilla.

Uso del protector de cable

Cuando conecte la cámara a un ordenador, **utilice el cable de interfaz que se incluye o un cable Canon.**

Cuando conecte un cable de interfaz, utilice también el protector de cable que se incluye. El uso del protector de cable ayuda a evitar que el cable se desconecte accidentalmente y que se dañe el terminal.

Uso del cable de interfaz incluido y del cable HDMI Canon (se vende por separado)

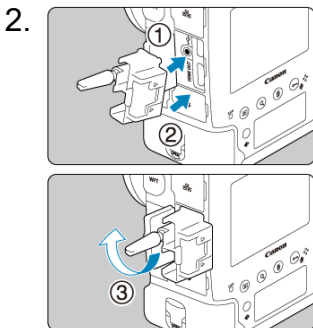
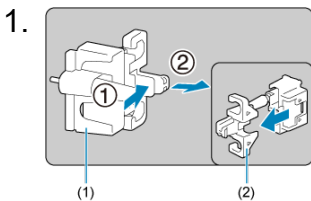

3.

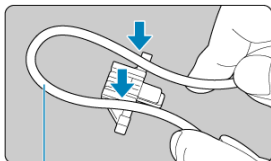

(3)

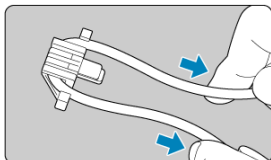

(3) Cable de interfaz incluido

4.

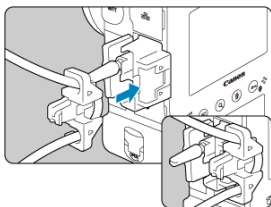

5.

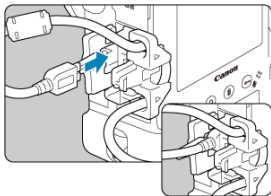

6.

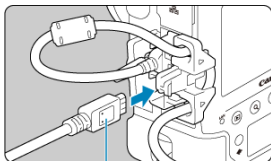

(4)

(4) Cable HDMI (se vende por separado)

Uso de un cable de interfaz Canon opcional

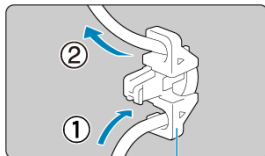

(5)

Cuando utilice un cable de interfaz Canon opcional, pase el cable a través de la pinza (5) como se muestra antes de fijar la pinza al protector de cable.



Precaución

- El uso de la cámara cuando el cable de interfaz esté conectado y sin el protector de cable puede dañar el terminal digital.
- Asegúrese de que el cable de interfaz esté conectado firmemente al terminal digital.



Nota

- Cuando se conecte la cámara a un televisor, se recomienda utilizar el cable HDMI HTC-100. Considere utilizar también el protector de cable cuando conecte un cable HDMI.

Software

- [☑ Información general sobre el software](#)
- [☑ Descarga e instalación de software EOS u otro software dedicado](#)
- [☑ Descarga de las Instrucciones del software](#)

Información general sobre el software

En esta sección se resume el software que se utiliza con las cámaras EOS. Tenga en cuenta que para descargar e instalar el software se necesita una conexión a Internet. El software no se puede ser descargar ni instalar en entornos que no tengan conexión a Internet.

EOS Utility

Permite transferir las fotografías y los vídeos captados desde la cámara a un ordenador conectado a la red, configurar diversos ajustes de la cámara desde el ordenador y disparar de manera remota desde el ordenador.

Digital Photo Professional

Software recomendado para usuarios que tomen imágenes RAW. Permite ver, editar e imprimir imágenes, entre otras cosas. También permite la reproducción y edición de vídeo RAW.

Picture Style Editor

Permite editar estilos de imagen existentes, así como crear y guardar archivos de estilo de imagen originales. Este software es para usuarios avanzados con experiencia en el procesamiento de imágenes.

GPS Log File Utility

Utilidad para convertir archivos de registro GPS (.LOG) al formato KMZ.

Descarga e instalación de software EOS u otro software dedicado

Instale siempre la versión más reciente del software.

Actualice cualquier versión anterior del software que se haya instalado, sobrescribiéndola con la versión más reciente.

Precaución

- Nunca conecte la cámara a un ordenador antes de instalar el software. Este no se instalará correctamente.
- No es posible instalar el software a menos que el ordenador esté conectado a Internet.
- Las versiones anteriores no pueden mostrar las imágenes de esta cámara correctamente. Además, no es posible procesar imágenes RAW de esta cámara.

1. Descargue el software.

- Conéctese a Internet desde un ordenador y acceda al siguiente sitio web de Canon.

<https://cam.start.canon/>



- Seleccione su país o región de residencia y descargue el software.
- Dependiendo del software, es posible que necesite introducir el número de serie de la cámara. El número de serie se encuentra en la parte inferior de la cámara.
- Descomprímalo en el ordenador.

- **Para Windows**

Haga clic en el archivo instalador que se muestra para iniciar el instalador.

- **Para macOS**

Se creará y se mostrará un archivo dmg. Siga los pasos que se detallan a continuación para iniciar el instalador.

1. Haga doble clic en el archivo dmg.

- Aparecerá un icono de unidad y un archivo instalador en el escritorio.
Si no aparece el archivo instalador, haga doble clic en el icono de unidad para mostrarlo.

2. Haga doble clic en el archivo instalador.

- Se iniciará el instalador.

2. Siga las instrucciones de la pantalla para instalar el software.

Descarga de las Instrucciones del software

Puede descargar en su ordenador, etc. las Instrucciones del software (archivos PDF) desde el sitio web de Canon.

- **Sitio de descarga de Instrucciones del software**

<https://cam.start.canon/>



Preparativos y operaciones básicas

En este capítulo se describen los pasos preparatorios antes de empezar a disparar, así como las operaciones básicas de la cámara.

- [Carga de la batería](#)
- [Inserción y extracción de baterías](#)
- [Inserción y extracción de las tarjetas](#)
- [Encendido de la alimentación](#)
- [Montaje y desmontaje de objetivos](#)
- [Operaciones básicas](#)
- [Ajustes y operaciones del menú](#)
- [Control rápido](#)
- [Funcionamiento de la pantalla táctil](#)

Carga de la batería

1. Conecte y enchufe el cargador de batería.

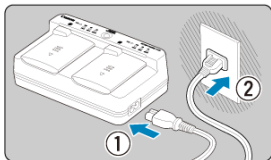

- Conecte el cable de alimentación al cargador y enchufe el otro extremo en una toma de alimentación.
- Cuando no hay ninguna batería cargada, todas las lámparas indicadoras están apagadas.

2. Retire la tapa protectora.

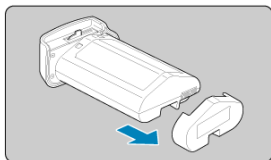
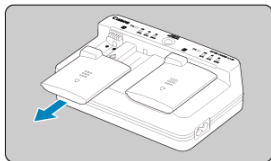

- Retire del cargador y de la batería las tapas protectoras incluidas.

3. Cargue la batería.

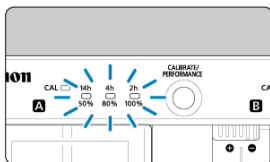
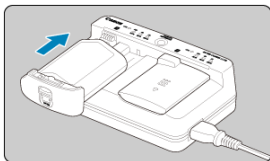

- Deslice la batería para insertarla (en dirección opuesta a la de retirada de la tapa protectora) y asegúrese de que esté bien montada en el cargador.
 - Puede cargar una batería en la ranura **A** o en la ranura **B**.
 - Se iniciará la carga y la lámpara de carga parpadeará o se iluminará en verde.
 - **La carga ha finalizado cuando las tres lámparas de carga (50%/80%/100%) están iluminadas en verde.**
- **La carga tarda aprox. 2 h. y 50 min. a temperatura ambiente (23 °C/73 °F) por batería agotada.** El tiempo necesario para cargar la batería variará mucho en función de la temperatura ambiente y de la capacidad restante en la batería.
 - Por motivos de seguridad, la carga a bajas temperaturas (5–10 °C/41–50 °F) tardará más tiempo (hasta aprox. 5 h.).

⚠ Precaución

- Utilice el cargador de batería LC-E19 para cargar la batería LP-E19 (ambos incluidos). Esta batería no se puede cargar con el cargador de batería LC-E4N/LC-E4.
- Según el estado de la batería, quizá no sea posible cargarla hasta el 100% de su capacidad.

📌 Nota

- Si carga dos baterías, se cargarán una tras otra en el orden en que las monte en el cargador.

- **Al comprarla, la batería no está cargada por completo.**
Cargue la batería antes de utilizarla.
- **Cargue la batería el día antes o el mismo día en el que vaya a utilizarla.**
Las baterías cargadas pierden gradualmente su carga, incluso cuando no se utilizan.
- **Una vez que se haya cargado la batería, extráigala y desenchufe el cargador de batería de la toma de electricidad.**
Cuando no utilice la batería o el cargador, vuelva a colocar las tapas protectoras incluidas.
- **Utilice la batería en un intervalo de temperatura ambiente de 0–45 °C/32–113 °F.**
Para obtener un rendimiento óptimo de la batería, utilice las baterías en lugares donde la temperatura ambiente sea de 10–30 °C/50–86 °F. Las temperaturas más bajas pueden reducir temporalmente el rendimiento de la batería y acortar su vida útil.
- **Cuando no utilice la cámara, retire la batería.**
Si se deja la batería en la cámara durante un periodo prolongado de tiempo, se continuará liberando una pequeña cantidad de corriente que descarga la batería en exceso y acorta su duración. Guarde la batería con la tapa protectora puesta. Almacenar la batería cuando está completamente cargada puede reducir su rendimiento.
- **El cargador de batería puede utilizarse también en otros países.**
El cargador de batería es compatible con una fuente de alimentación de 100 V CA a 240 V CA 50/60 Hz. Si es necesario, monte un adaptador de clavija comercial para el país o la región correspondiente. Para evitar daños, no lo conecte a transformadores de tensión portátiles.
- **Compruebe las prestaciones de recarga de la batería, si es necesario.**
Presione el botón < PERFORMANCE > del cargador durante la carga para comprobar las prestaciones de recarga de la batería, según lo indicado por cuántas de las tres lámparas estén iluminadas en verde.
 - ● ●: El rendimiento de recarga de la batería es bueno.
 - ● ○: El rendimiento de recarga de la batería se ha degradado ligeramente.
 - ○ ○: Se recomienda adquirir una nueva batería.
- **Si la batería se agota rápidamente, incluso tras haberla cargado por completo, es porque ha alcanzado el final de su vida útil.**
Compruebe el rendimiento de recarga de la batería (🔋) y compre una batería nueva.

? La lámpara < CAL > parpadea.

- Esta indicación recomienda calibrar (descargar) la batería, lo que permite determinar la capacidad de carga e indicar el nivel de la batería en la cámara con precisión.
- Cuando la lámpara < CAL > parpadea en verde, se recomienda realizar la calibración. Para cargar la batería en este momento, espere aprox. 10 seg. y la carga se iniciará automáticamente.
- Para realizar la calibración, presione el botón < CALIBRATE > mientras la lámpara < CAL > parpadea en verde. La lámpara < CAL > permanece iluminada en verde y se inicia la descarga.
- La carga se inicia automáticamente después de la descarga, pero tenga en cuenta que cuanto más cargada esté la batería, más tardará la descarga. El tiempo estimado necesario para la descarga se indica mediante las lámparas <14h>, <4h> y <2h>; si la lámpara <14h> parpadea en verde, indica un tiempo de descarga de aprox. 4–16 horas.
- La calibración vacía el nivel restante de la batería y, a continuación, la carga de la batería tarda aprox. 2 h. 50 min. Para cancelar la calibración en curso e iniciar la carga, retire y vuelva a montar la batería en el cargador.



Precaución

- Múltiples ciclos de carga y el uso sin calibración pueden provocar que la indicación del nivel de la batería resulte inexacta (🔍).
- Es posible cargar una batería mientras se calibra otra, pero no es posible cargar o calibrar dos baterías al mismo tiempo.
- Cuando realice la calibración, considere utilizar una batería que esté casi agotada. Calibrar y, a continuación, cargar la batería LP-E19 cuando está completamente cargada tarda aprox. 18 h. 50 min.

? Inmediatamente después de cargar una batería, solo se ilumina la lámpara de <100%>.

- Que solo se ilumine en verde la lámpara de <100%> inmediatamente después de que se inicie la carga indica que la temperatura interna de la batería está fuera del intervalo. La carga se inicia automáticamente cuando la temperatura interna vuelve a 5–40 °C/41–104 °F.
- Con dos baterías cargadas, que solo se ilumine en verde la lámpara de <100%> en el lado de la segunda batería indica el estado de espera.

? Las tres lámparas están parpadeando.

- Si se monta en el cargador una batería diferente de la LP-E19, la carga no es posible. En este caso, las tres lámparas de carga y la lámpara < CAL > parpadean en verde.
- Si las tres lámparas de carga parpadean en verde de manera consecutiva durante la carga (con o sin parpadeo de la lámpara < CAL > en verde), extraiga la batería y póngase en contacto con su distribuidor o con el centro de asistencia de Canon más cercano.
- Si las tres lámparas de carga parpadean durante la calibración, extraiga la batería y póngase en contacto con su distribuidor o con el centro de asistencia de Canon más cercano.

Inserción y extracción de baterías

[Inserción](#)

[Extracción](#)

Inserte una batería LP-E19 completamente cargada en la cámara.

La luminosidad del visor aumenta cuando se inserta una batería y se reduce tras extraerla.

Inserción

1. Quite la tapa del compartimento de la batería.

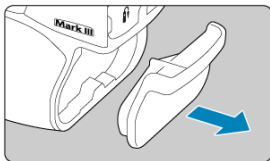

2. Inserte la batería.

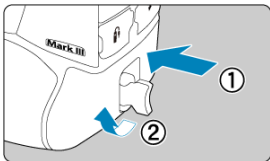

- Inserte la batería firmemente, a fondo y, a continuación, gire el asa de liberación de la batería como indica la flecha.

Precaución

- Cuando se utilice una batería en la cámara por primera vez, es posible que haya un ligero retardo antes de que se encienda la cámara.
- Solamente se puede utilizar baterías LP-E19.

Nota

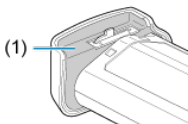

- Limpie la suciedad del revestimiento de goma hidrófugo de la batería (1) con un bastoncillo de algodón humedecido.

1. Gire el asa de liberación de la batería y extraiga la batería.

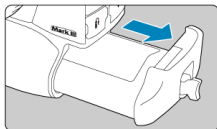
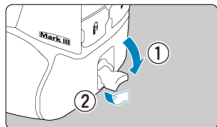

- Asegúrese de que el interruptor de alimentación esté situado en **< OFF >** (☑).
- Despliegue el asa de liberación de la batería, gírela como indica la flecha y extraiga la batería.
- Para evitar cortocircuitos, monte siempre la tapa protectora que se incluye (☑) en la batería.
- Cuando no utilice la cámara, ponga la tapa del compartimento de la batería (☑).

Inserción y extracción de las tarjetas

[Inserción](#)

[Extracción](#)

Esta cámara acepta dos tarjetas. **La grabación es posible siempre y cuando haya al menos una tarjeta en la cámara.**

Con dos tarjetas insertadas, puede seleccionar una tarjeta en la que grabar o puede grabar la misma imagen en ambas tarjetas a la vez () .

Inserción

1. Abra la tapa.

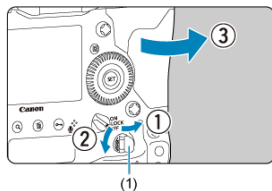

- Despliegue el asa de liberación de la tapa de las ranuras de tarjeta (1) y gírela como indica la flecha para abrir la tapa.

2. Inserte la tarjeta.

Tarjeta 1

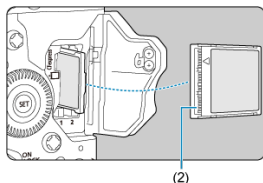

Tarjeta 2

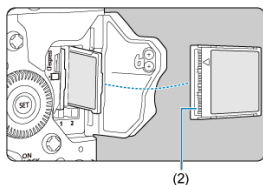

- La tarjeta de la ranura de tarjeta de la izquierda es **[1]** y la tarjeta de la derecha es **[2]**.
- Con la etiqueta de la tarjeta orientada hacia usted, inserte el lado abierto de la tarjeta (2) en la ranura de la tarjeta. **Insertar tarjetas de manera incorrecta podría dañar la cámara.**
- El botón gris de expulsión de tarjetas sobresale.

3. Cierre la tapa.

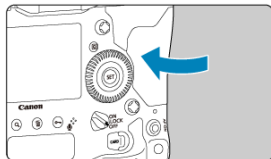

- Presione la tapa para cerrarla hasta que encaje en su lugar.

4. Sitúe el interruptor de alimentación en < ON > (☑).

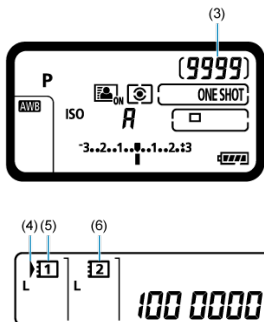

- (3) Número de disparos posibles
(4) Icono de selección de tarjeta
(5) Tarjeta 1
(6) Tarjeta 2

- El panel LCD superior muestra de cuántos disparos dispone.
- El panel LCD de la parte posterior muestra qué tarjetas están cargadas.

Las tarjetas etiquetadas con < > están seleccionadas para grabar.

Precaución

- Sólo se puede utilizar tarjetas CFexpress.

Nota

- El número de disparos disponibles varía en función de la capacidad restante de la tarjeta y de ajustes como la calidad de la imagen y la sensibilidad ISO.
- Si ajusta [📷: Disparar sin tarjeta] en [Desac.] evitará olvidarse de insertar una tarjeta (☑).

1. Abra la tapa.

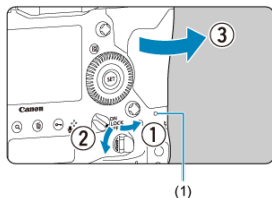

- Sitúe el interruptor de alimentación en <OFF>.
- Compruebe que la lámpara de acceso (1) esté apagada y, a continuación, abra la tapa.
- Si se muestra [Guardando...] en la pantalla, cierre la tapa.

2. Extraiga la tarjeta.

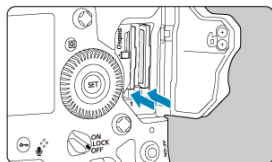



- Presione el botón de expulsión de la tarjeta para extraer la tarjeta.
- Tire de la tarjeta para extraerla y, a continuación, cierre la tapa.

Precaución

No extraiga las tarjetas inmediatamente después de que se muestre un icono  rojo en el disparo con Visión en Directo o la grabación de vídeo. Es posible que las tarjetas estén calientes, debido a la alta temperatura interna de la cámara. Sitúe el interruptor de alimentación en <OFF> y detenga la grabación durante unos momentos antes de extraer las tarjetas. Si extrae las tarjetas cuando estén calientes inmediatamente después de disparar, puede que las deje caer y se dañen. Tenga cuidado al extraer las tarjetas.

Precaución

- **Cuando la lámpara de acceso está iluminada o parpadeando, indica que la tarjeta está escribiendo, leyendo o borrando imágenes, o que se están transfiriendo datos. No abra la tapa de la ranura de la tarjeta en este momento. Para evitar que se dañen los datos de imágenes, las tarjetas o la cámara, no haga nunca nada de lo siguiente mientras la luz de acceso esté encendida o parpadeando.**
 - **Extraer la tarjeta.**
 - **Extraer la batería.**
 - **Agitar o golpear la cámara.**
 - **Desconectar o conectar un cable de alimentación**
(cuando se usen accesorios de toma eléctrica doméstica opcionales).
- Si la tarjeta ya contiene imágenes grabadas, es posible que el número de imagen no se inicie desde 0001 ().
- Si se muestra en la pantalla un mensaje de error relativo a la tarjeta, extraiga e inserte de nuevo la tarjeta. Si el error persiste, utilice una tarjeta diferente. Si puede transferir imágenes de la tarjeta a un ordenador, transfiera todas las imágenes y, a continuación, formatee la tarjeta con la cámara (). Después, puede que la tarjeta vuelva a la normalidad.

Encendido de la alimentación

- [Ajuste de la fecha, hora y zona horaria](#)
- [Cambio del idioma de la interfaz](#)
- [Limpieza automática del sensor](#)
- [Indicador de nivel de la batería](#)

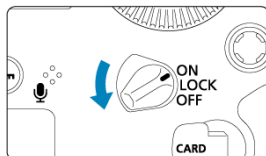

- **<ON>**
La cámara se enciende.
- **<LOCK>**
La cámara se enciende. El bloqueo de función múltiple está activado () .
- **<OFF>**
La cámara se apaga y no funciona. Sitúe el interruptor de alimentación en esta posición cuando no utilice la cámara.

Nota

- Si sitúa el interruptor de alimentación en **<OFF>** mientras se está grabando una imagen en la tarjeta, se mostrará **[Guardando...]** y, una vez que finalice la grabación, se apagará la alimentación.



Ajuste de la fecha, hora y zona horaria

Si enciende la cámara y aparece la pantalla de ajuste de fecha, hora y zona horaria, consulte [Fecha/Hora/Zona](#) para ajustar la fecha, la hora y la zona horaria.

Cambio del idioma de la interfaz

Para cambiar el idioma de la interfaz, consulte [Idioma](#).

Limpeza automática del sensor

- Cuando el interruptor de alimentación se sitúa en < **ON/LOCK** > o < **OFF** >, el sensor se limpia automáticamente (lo que puede provocar un leve sonido). Durante la limpieza del sensor, la pantalla mostrará <  >.
- Incluso durante la limpieza del sensor, puede presionar el disparador hasta la mitad para detener la limpieza y disparar inmediatamente ().
- Si sitúa repetidamente el interruptor de alimentación en < **ON/LOCK** > o < **OFF** > durante un corto período de tiempo, es posible que no se muestre el icono <  >, pero esto no indica que la cámara se haya averiado.

Indicador de nivel de la batería

Cuando el interruptor de alimentación está situado en < ON >, se indica el nivel de la batería.



Visualización						
Nivel (%)	100-70	69-50	49-20	19-10	9-1	0

Nota

- Si hace algo de lo siguiente, la batería se agotará con mayor rapidez:
 - Presionar el disparador hasta la mitad durante un período prolongado.
 - Activar frecuentemente el AF sin tomar una fotografía.
 - Usar el estabilizador de imagen del objetivo.
 - Usar la función Wi-Fi o la función Bluetooth.
 - Usar la pantalla frecuentemente.
- Es posible que el número de disparos disponibles se reduzca en función de las condiciones de disparo reales.
- El objetivo se alimenta de la energía de la batería de la cámara. Ciertos objetivos pueden agotar la batería con mayor rapidez que otros.
- Consulte [: **Info. Batería**] para comprobar el estado de la batería ().

Montaje y desmontaje de objetivos

 [Montaje de un objetivo](#)

 [Desmontaje de un objetivo](#)

Todos los objetivos EF se pueden utilizar. **La cámara no se puede utilizar con objetivos RF, EF-S o EF-M.**

Precaución

- No mire al sol directamente a través de ningún objetivo. Si lo hace, puede sufrir pérdida de visión.
- Al montar o desmontar un objetivo, sitúe el interruptor de alimentación de la cámara en < **OFF** >.
- Si la parte delantera (el anillo de enfoque) del objetivo gira durante el enfoque automático, no toque la parte que gira.

Sugerencias para evitar manchas y polvo

- Cuando cambie de objetivo, hágalo rápidamente en un lugar con el mínimo polvo posible.
- Cuando guarde la cámara sin un objetivo montado, no olvide colocar la tapa del cuerpo en la cámara.
- Elimine las manchas y el polvo de la tapa del cuerpo antes de colocarla.

1. Quite las tapas.

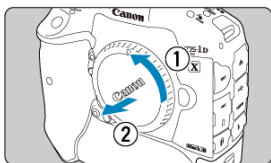
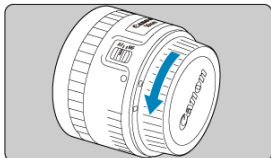

- Quite la tapa posterior del objetivo y la tapa del cuerpo girándolas de la forma que indican las flechas.

2. Monte el objetivo.

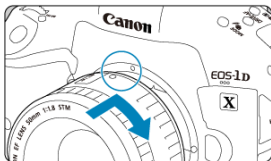

- Alinee el indicador rojo de montaje del objetivo con el indicador rojo de montaje de la cámara y gire el objetivo como indica la flecha hasta que encaje en su lugar.

3. Sitúe el conmutador de modos de enfoque del objetivo en <AF>.

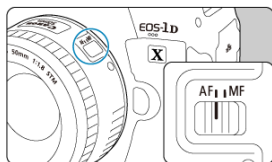

- < **AF** > significa "autofocus" (enfoque automático).
- < **MF** > significa "manual focus" (enfoque manual). El enfoque automático no funcionará.

4. Quite la tapa de la parte frontal del objetivo.

Desmontaje de un objetivo

Mantenga presionado el botón de desbloqueo del objetivo y gire el objetivo como indica la flecha.

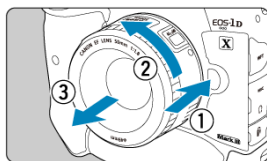

- Gire el objetivo hasta que se detenga y desmóntelo.
- Una vez desmontado, póngale las tapas al objetivo.

Operaciones básicas

- [Ajuste del visor](#)
- [Sujeción de la cámara](#)
- [Disparador](#)
- [☰ > Dial principal](#)
- [☉ > Dial de control rápido](#)
- [☼ > Multicontrolador](#)
- [☐ M-Fn >: Botón multifunción](#)
- [☐ AF-ON >: Botón de Inicio AF/Controlador inteligente](#)
- [☐ LOCK >: Bloqueo de función múltiple](#)
- [☐ ☼ > Iluminación del panel LCD](#)
- [Con la cámara en vertical](#)
- [Visualización de tiempo](#)
- [Retroiluminación de los botones](#)
- [Botón < INFO >](#)

1. Desmonte el marco del ocular.

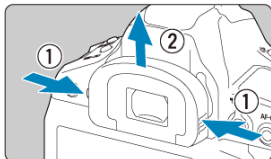

- Sujete el marco del ocular por ambos lados y deslícelo hacia arriba para desmontarlo.

2. Haga el ajuste.

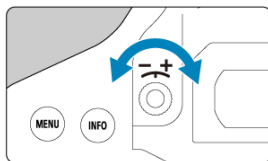

- Gire la rueda a la derecha o a la izquierda para que los puntos AF del visor aparezcan nítidamente.
- Monte el marco del ocular.

Nota

- Si tras el ajuste dióptrico de la cámara aún no consigue ver nítidamente a través del visor, es recomendable que utilice lentes de ajuste dióptrico de la serie Eg (se venden por separado).

Sujeción de la cámara

Para obtener imágenes nítidas, sujete firmemente la cámara para minimizar las trepidaciones.

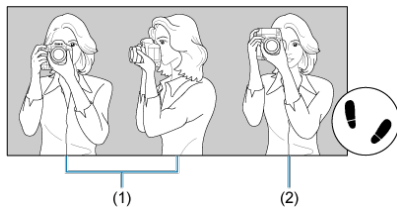

- (1) Con la cámara en horizontal
(2) Con la cámara en vertical

1. Con la mano derecha, sujete firmemente la cámara por la empuñadura.
2. Con la mano izquierda, sujete el objetivo por debajo.
3. Apoye ligeramente sobre el disparador el dedo índice derecho.
4. Apoye los brazos y los codos ligeramente contra la parte delantera del cuerpo.
5. Para mantener una postura estable, coloque un pie ligeramente por delante del otro.
6. Mantenga la cámara cerca de la cara y mire a través del visor.

Nota

- Para disparar mientras observa la pantalla, consulte [Disparo con Visión en Directo](#).

Disparador

El disparador tiene dos posiciones. Puede presionar el disparador hasta la mitad. A continuación, puede presionar el disparador hasta el fondo.

Presionar hasta la mitad

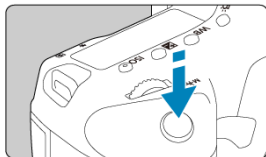

De este modo se activa el enfoque automático y el sistema automático de exposición, que ajusta la velocidad de obturación y el valor de apertura.

En el visor y en el panel LCD superior, aparece el valor de la exposición (velocidad de obturación y valor de apertura) durante aprox. 6 seg. (temporizador de medición/Ⓜ6).

Presionar hasta el fondo

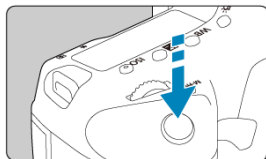

Esta acción dispara el obturador y toma la fotografía.

● Prevención de trepidaciones

El movimiento de la cámara cuando se sostiene a mano durante el momento de la exposición se denomina trepidación. Puede causar imágenes borrosas. Para evitar trepidaciones, tenga en cuenta lo siguiente:

- Sujete firmemente la cámara, como se muestra en [Sujeción de la cámara](#).
- Presione el disparador hasta la mitad para enfocar automáticamente y, a continuación, presione lentamente el disparador hasta el fondo.





Nota

- La cámara continuará haciendo una pausa antes de tomar una fotografía si presiona el disparador hasta el fondo sin presionarlo primero hasta la mitad o si presiona el disparador hasta la mitad e, inmediatamente, lo presiona hasta el fondo.
- Puede volver al modo de espera de disparo presionando el disparador hasta la mitad, incluso mientras se muestra el menú o se reproducen imágenes.

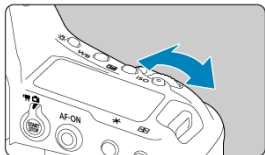
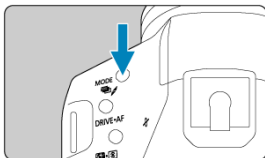
(1) Tras presionar un botón, gire el dial .





Cuando se presiona un botón como <MODE> <DRIVE•AF> <• para cambiar el ajuste.

Cuando finalice el temporizador o presione el disparador hasta la mitad, la cámara volverá al estado de espera de disparo.

- Se utiliza para operaciones tales como la selección del modo de disparo, la operación AF, el modo de medición, el punto AF, la sensibilidad ISO, la compensación de la exposición (cuando se presiona el botón ) o la tarjeta.

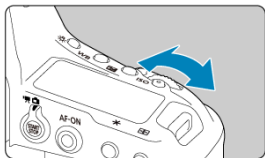
(2) Gire únicamente el dial .



Mientras observa la visualización del visor o el panel LCD superior, gire el dial .

- Utilice este dial para ajustar la velocidad de obturación, el valor de abertura, etc.







Nota

- Las operaciones de (1) pueden realizarse aunque el interruptor de alimentación esté situado en <LOCK> (🔒).

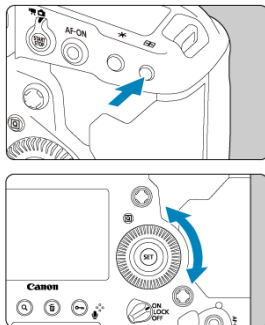
< > Dial de control rápido

(1) Tras presionar un botón, gire el dial < >.





Cuando se presiona un botón como < **MODE** > < **DRIVE•AF** > <  •  > o < **ISO** >, la función respectiva continúa siendo seleccionable durante aprox. 6 seg. (06). Durante este tiempo puede girar el dial <  > para cambiar el ajuste.

Cuando finalice el temporizador o presione el disparador hasta la mitad, la cámara volverá al estado de espera de disparo.

- Se utiliza para operaciones tales como la selección del modo de disparo, el modo de avance, la compensación de la exposición con flash, el punto AF, la sensibilidad ISO, la compensación de la exposición (cuando se presiona el botón <  >), el balance de blancos o el tamaño de imagen.

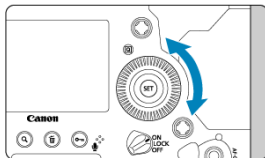
(2) Gire únicamente el dial < >.



Mientras observa la visualización del visor o el panel LCD superior, gire el dial <  >.

- Utilice este dial para establecer la cantidad de compensación de la exposición, el ajuste del valor de apertura para las exposiciones manuales, etc.



Nota

- Las operaciones de (1) pueden realizarse aunque el interruptor de alimentación esté situado en <LOCK> (🔒).

< > Multicontrolador

<  > es una tecla de ocho direcciones con botón central. Para usarla, presione ligeramente con la punta del pulgar.

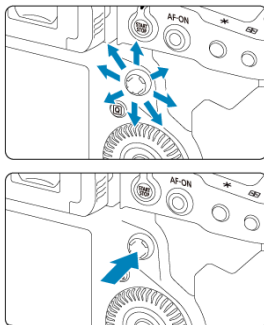

- Se utiliza para operaciones tales como la selección del punto AF, la corrección del balance de blancos, el movimiento del punto AF/marco de ampliación en el disparo con Visión en Directo o la grabación de vídeo, el movimiento del marco de ampliación durante la reproducción o los ajustes de control rápido.
- También se puede usar para seleccionar o ajustar elementos de menú.

<M-Fn>: Botón multifunción

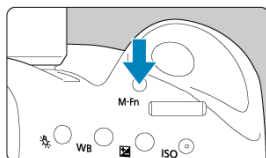

El botón <M-Fn> se utiliza para operaciones tales como la selección del modo de selección de área AF (AF-ON) / sistema AF (AF-ON), el bloqueo FE (AE-L/AF-L) o la medición puntual múltiple (AF-ON).

Para seleccionar el área AF o el sistema AF, presione el botón <AF-ON> (AF-ON) y, a continuación, presione el botón <M-Fn>.

< AF-ON >: Botón de Inicio AF/Controlador inteligente

En este control, puede presionar el centro o arrastrar con el dedo.

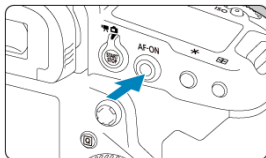



- Al presionar el botón < AF-ON > se activa el enfoque automático. Esto equivale a presionar el disparador hasta la mitad.
- Puede mover el punto AF arrastrando sobre el controlador inteligente después de presionar el botón < [AF] >. También puede ajustar la sensibilidad: cuánto se mueve el punto AF en respuesta a la acción de arrastrar ([AF]).
- A este control se le puede asignar [**Selección directa de punto AF**] seleccionando [**Controlador inteligente**] en [6: Controles personalizados]. Asignar esta función permite seleccionar un punto AF directamente arrastrando sobre el controlador inteligente durante la medición, sin presionar el botón < [AF] > y, a continuación, presionando el botón < AF-ON > para enfocar.

⚠ Precaución

Precauciones al utilizar el controlador inteligente



- Si la respuesta es mala llevando guantes, utilice este control sin ponerse los guantes.
- Es posible que la cámara no responda a las operaciones táctiles con los dedos húmedos.

<LOCK>: Bloqueo de función múltiple

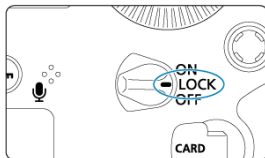
Con [, 6: Bloqueo función múltiple] configurado () y el interruptor de alimentación situado en <LOCK>, puede evitar que los ajustes se modifiquen accidentalmente al tocar el dial principal, el dial de control rápido, el multicontrolador, el controlador inteligente o el panel de la pantalla táctil.





Nota

- Intentar utilizar cualquier control bloqueado de la cámara cuando el interruptor de alimentación esté situado en <LOCK> provocará que aparezca <L> en el visor y en el panel LCD superior, así como [LOCK] en la pantalla de control rápido ()
- De manera predeterminada, el dial <> se bloquea cuando el interruptor de alimentación se sitúa en <LOCK>.

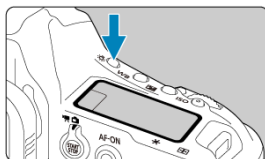
< > Iluminación del panel LCD



Puede iluminar el panel LCD superior y el panel LCD posterior presionando el botón <  >. Cada vez que se presiona el botón <  >, la iluminación se enciende (6) o se apaga. Durante una exposición "B", al presionar el disparador hasta el fondo se apaga la iluminación del panel LCD.

Con la cámara en vertical

Cerca de la parte inferior de la cámara se encuentran botones, un dial y un multicontrolador para el disparo en vertical (☑).

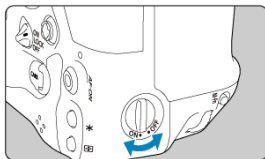

- Cuando utilice los controles para disparo en vertical, ajuste el interruptor de encendido/apagado de la empuñadura vertical en **< ON >**.
- Cuando no esté utilizando estos controles, ajuste **< OFF >** para evitar operaciones no deseadas.

Nota

- El botón multifunción 2 de la empuñadura vertical y el botón de previsualización de la profundidad de campo de la empuñadura vertical (☑) también pueden utilizarse con el interruptor de encendido/apagado de la empuñadura vertical ajustado en **< OFF >**.

Visualización de tiempo



Presione el botón <ISO> mientras mira por el visor para mostrar la hora (⌚).

Retroiluminación de los botones

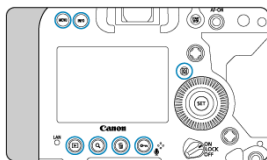

La retroiluminación de los botones < MENU >, < INFO >, < Q >, < ► >, < Q >, < 🗑 > y < ⏻ / 🔊 > se activa cuando se iluminan los paneles LCD, durante la visualización del menú o de la pantalla de control rápido o durante la reproducción de imágenes. Así resulta más fácil ver la disposición de los botones en lugares con poca luz. La retroiluminación de los botones se desactiva cuando se inicia el temporizador de medición, que se activa al presionar el disparador hasta la mitad, por ejemplo.

Botón <INFO>

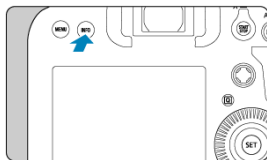

Cada vez que se presiona el botón <INFO>, la información que se muestra cambia. Las pantallas de ejemplo siguientes son para fotografías.

Nivel electrónico

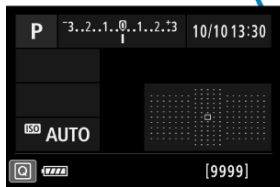
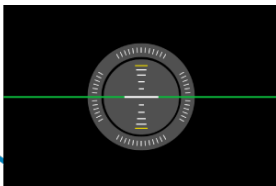
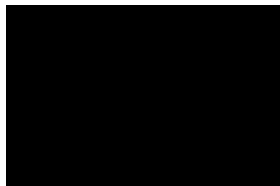

Pant. control rápido person.

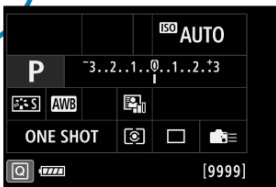



Pantalla de control rápido

Ajustes y operaciones del menú

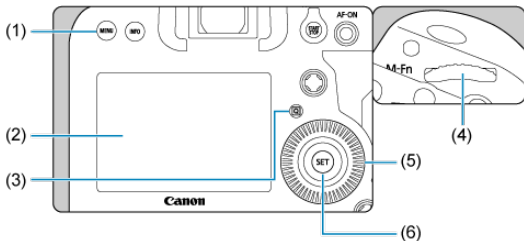
- [Pantalla de menú](#)
- [Procedimiento de ajuste de los menús](#)
- [Elementos de menú atenuados](#)



-
- (1) Botón < MENU >
-
- (2) Pantalla
-
- (3) Botón < Q >
-
- (4) <  > Dial principal
-
- (5) <  > Dial de control rápido
-
- (6) Botón <  >
-

Pantalla de menú



-
- (1) Fichas principales

 - (2) Fichas secundarias

 - (3) Elementos de menú

 - (4) Toma de fotografías

 - (5) **AF**: Enfoque automático

 - (6) Reproducción

 - (7) Funciones de comunicación

 - (8) Configuración

 - (9) Funciones personalizadas

 - (10) Mi menú

 - (11) Ajustes de menú

1. Muestre la pantalla de menú.

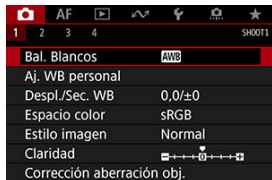



- Presione el botón < MENU > para mostrar la pantalla de menú.

2. Seleccione una ficha.

- Cada vez que presione el botón < Q > cambiará la ficha principal (grupo de funciones).
- Gire el dial <  > para seleccionar una ficha secundaria.

3. Seleccione un elemento.



- Gire el dial <  > para seleccionar un elemento y, a continuación, presione <  >.

4. Seleccione una opción.

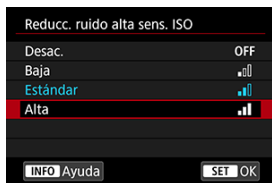

- Gire el dial <  > para seleccionar una opción.
- El ajuste actual se indica en azul.

5. Ajuste una opción.

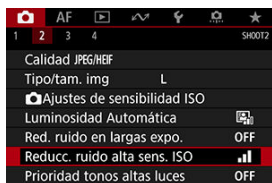

- Presione <  > para establecerlo.

6. Salga del ajuste.

- Presione el botón < **MENU** > para volver a la espera de disparo.

Nota

- En la descripción de las funciones de menú contenidas en este manual se supone que se ha presionado el botón < **MENU** > para mostrar la pantalla del menú.
- También puede realizar operaciones de menú tocando la pantalla de menú o utilizando <  >.
- Para cancelar la operación, presione el botón < **MENU** >.

Elementos de menú atenuados

Ejemplo: Cuando se ha ajustado la prioridad a tonos de altas luces

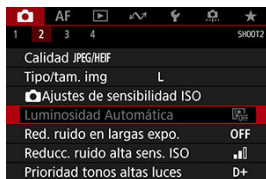

Los elementos de menú atenuados no se pueden ajustar. El elemento de menú aparece atenuado si hay otro ajuste de función que prevalezca sobre él.

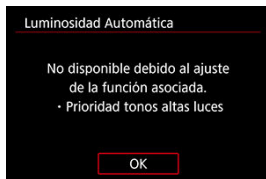

Puede ver la función que prevalece seleccionando el elemento de menú atenuado y presionando < >.

Si cancela el ajuste de la función que prevalece, el elemento de menú atenuado pasará a ser ajustable.

Precaución

- Quizá no pueda ver la función que prevalece para ciertos elementos de menú atenuados.

Nota

- En [: Restabl. cámara], puede seleccionar [Ajustes básicos] en [Restablecer ajustes indiv.] para restablecer funciones de menú a sus ajustes predeterminados ().

Control rápido

Puede seleccionar y establecer directa e intuitivamente los ajustes que se muestran. Las operaciones básicas son las mismas para la pantalla de control rápido y la pantalla de control rápido personalizado (☑).

1. Presione el botón <☐> (⌚10).

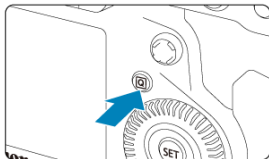

2. Seleccione un elemento de ajuste.

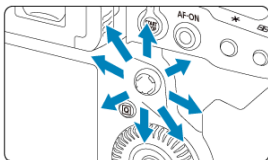

- Selecciónelo con < >.



- Ejemplo de pantalla en el disparo con visor



- Ejemplo de pantalla en el disparo con Visión en Directo

3. Seleccione una opción.

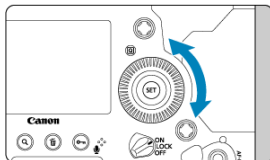
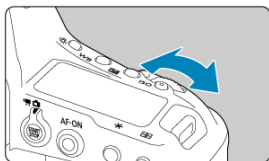

- Gire el dial > o para establecer el ajuste. Algunos elementos se pueden ajustar presionando un botón después de esto.

Funcionamiento de la pantalla táctil

☑ [Tocar](#)

☑ [Arrastrar](#)





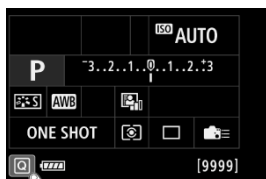

Tocar

Pantalla de ejemplo (control rápido)



- Utilice un dedo para dar un toque (tocar brevemente y, a continuación, retirar el dedo) en la pantalla.
- Por ejemplo, cuando toque [Q] aparecerá la pantalla de control rápido. Puede tocar [↶] para volver a la pantalla anterior.

Nota

- Si ajusta [: **Aviso sonoro**] en [ **toque**], no sonará el aviso sonoro para las operaciones táctiles ().
- La sensibilidad a las operaciones táctiles puede ajustarse en [: **Control táctil**] (.
- Al tocar la pantalla, los ajustes no cambian (el control táctil está desactivado) si se selecciona [**Bloq. seg.**  (**disparo VF**)] en [: **Control táctil**] y se han especificado operaciones de botones (excepto la configuración de funciones basadas en menú) para las funciones siguientes. De esta manera, puede evitar que los ajustes cambien accidentalmente si toca la pantalla con la nariz.
 - Balance de blancos
 - Compensación de la exposición
 - Sensibilidad ISO
 - Modo de disparo
 - Operación AF/Modo de avance
 - Compensación de la exposición con flash/Modo de medición
 - Ajuste AEB
 - Selección del punto AF

Pantalla de ejemplo (pantalla de menú)

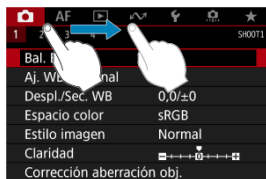

- Deslice el dedo mientras toca la pantalla.

Modo de disparo

Puede disparar de diversas maneras ajustando sus valores preferidos de velocidad de obturación, valor de abertura y exposición, entre otros.

Nota

- Sitúe previamente el interruptor de alimentación en <ON>.



- [P: AE programada](#)
- [Tv: AE con prioridad a la velocidad de obturación](#)
- [Av: AE con prioridad a la abertura](#)
- [M: Exposición manual](#)
- [bulb: Exposiciones largas \("B"\)](#)

P: AE programada

La cámara ajusta automáticamente la velocidad de obturación y el valor de apertura para ajustarse a la luminosidad del motivo.

* <P> significa "Program" (programa).

* AE significa "Auto Exposure" (exposición automática).

1. Ajuste el modo de disparo en <P>.

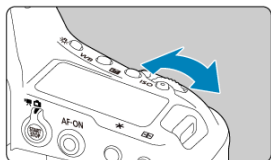
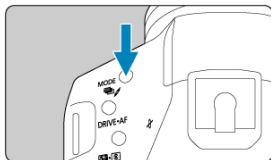

- Presione el botón <MODE> y gire el dial <☀> o <☉> para seleccionar <P>.

2. Enfoque el motivo.



- Mientras mira por el visor, apunte el punto AF hacia el motivo y, a continuación, presione el disparador hasta la mitad.
- Después de que la cámara enfoque, el indicador de enfoque < ● > de la esquina inferior derecha del visor se iluminará (en el modo AF foto a foto).
- La velocidad de obturación y el valor de apertura se ajustarán automáticamente y se mostrarán en el visor y en el panel LCD superior.

3. Compruebe la visualización.

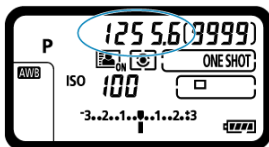

- La exposición estándar está disponible a menos que la velocidad de obturación y el valor de apertura estén parpadeando.

4. Tome la fotografía.

- Encuadre la toma y presione el disparador hasta el fondo.

⚠ Precaución



- Si parpadean la velocidad de obturación "30"" y el valor de apertura más bajo, es señal de subexposición. Incremente la sensibilidad ISO o utilice el flash.







- Si parpadean la velocidad de obturación "8000" y el valor de apertura más alto, es señal de sobreexposición. Reduzca la sensibilidad ISO o utilice un filtro ND (se vende por separado) para disminuir la cantidad de luz que entra en el objetivo.

📄 Nota



Cambio de programa

- Con AE programada, puede cambiar libremente la combinación (el programa) de velocidad de obturación y valor de apertura ajustada por la cámara mientras mantiene la misma exposición. Esta técnica se denomina cambio de programa.
- Con el cambio de programa, puede presionar el disparador hasta la mitad y, a continuación, gire el dial hasta que se muestre la velocidad de obturación o el valor de apertura que desee.
- El cambio de programa se cancelará automáticamente cuando finalice el temporizador de medición (⌚) (la indicación del ajuste de exposición se apaga).
- No es posible usar el cambio de programa con flash.

Minimización de fotografías borrosas

- El Disparo único suave () y el bloqueo del espejo () son opciones eficaces.
- Las opciones eficaces para los disparos en serie son Disparos en serie suaves y Disparos en serie a baja velocidad suaves ().
- Utilice un trípode robusto, capaz de soportar el peso del equipo fotográfico. Fije la cámara firmemente al trípode.
- Se recomienda utilizar un disparador a distancia o un accesorio similar ().

? Preguntas frecuentes

- **El indicador de enfoque <●> parpadea y la cámara no puede enfocar.**
Apunte el marco del área AF sobre una zona que tenga un buen contraste y, a continuación, presione el disparador hasta la mitad. Si está demasiado cerca del motivo, aléjese y dispare de nuevo.
- **Se muestran simultáneamente varios puntos AF.**
Se ha logrado el enfoque con todos esos puntos. Se puede disparar, siempre que al menos uno de los puntos AF se encuentre sobre el motivo.
- **No se ilumina el indicador de enfoque <●>.**
En este estado, la cámara enfoca continuamente con AF AI Servo, así que se muestra el indicador de estado AF <AF>, pero no el indicador de enfoque <●>. Tenga en cuenta que con AF AI Servo no es posible disparar con el enfoque bloqueado ().
- **Presionar el disparador hasta la mitad no enfoca el motivo.**
Si el conmutador de modos de enfoque del objetivo está situado en <MF> (enfoque manual), sitúelo en <AF> (enfoque automático).
- **La velocidad de obturación y el valor de apertura están parpadeando.**
Como está demasiado oscuro, si se toma la fotografía, el motivo saldrá borroso debido a la trepidación de la cámara. Se recomienda utilizar un trípode o un flash Canon Speedlite serie EL/EX (se vende por separado, ).
- **La parte inferior de las imágenes tomadas con flash está anormalmente oscura.**
Si hay un parasol montado en el objetivo, puede obstruir la luz del flash. Si el motivo está cerca, quite el parasol antes de tomar la fotografía con flash.

Tv: AE con prioridad a la velocidad de obturación

En este modo, el usuario ajusta la velocidad de obturación y la cámara ajusta automáticamente el valor de apertura para obtener la exposición estándar adecuada a la luminosidad del motivo. Una velocidad de obturación más rápida puede congelar la acción de un motivo en movimiento. Una velocidad de obturación más lenta puede crear un efecto de difuminado, lo que da la impresión de movimiento.

* < **Tv** > significa "Time value" (valor de tiempo).





Movimiento difuminado
(Velocidad lenta: 1/30 seg.)



Movimiento congelado
(Velocidad rápida: 1/2000 seg.)

1. Ajuste el modo de disparo en < **Tv** >.



- Presione el botón < **MODE** > y gire el dial <  > o <  > para seleccionar < **Tv** >.

2. Ajuste la velocidad de obturación deseada.

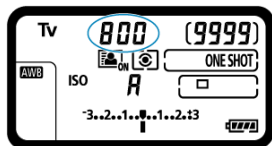

- Mire el panel LCD superior mientras gira el dial <  >.

3. Enfoque el motivo.

- Presione el disparador hasta la mitad.
- El valor de abertura se ajusta automáticamente.

4. Compruebe la visualización y dispare.



- Si el valor de abertura no parpadea, se obtendrá la exposición estándar.

⚠ Precaución



- Si parpadea el valor de apertura más bajo, es señal de subexposición. Gire el dial <  > para ajustar una velocidad de obturación más lenta hasta que el valor de apertura deje de parpadear, o ajuste una sensibilidad ISO superior.



- Si parpadea el valor de apertura más alto, es señal de sobreexposición. Gire el dial <  > para ajustar una velocidad de obturación más rápida hasta que el valor de apertura deje de parpadear o ajuste una sensibilidad ISO inferior.

📄 Nota

Visualización de la velocidad de obturación

- Las velocidades de obturación de **8000 a 4** indican el denominador de la fracción de la velocidad de obturación. Por ejemplo, **125** indica 1/125 seg. Además, **0"5** indica 0,5 seg. y **15"**, 15 seg.

Av: AE con prioridad a la abertura

[Previsualización de la profundidad de campo](#)

En este modo, el usuario ajusta el valor de abertura que desee y la cámara ajusta automáticamente la velocidad de obturación para obtener la exposición estándar correspondiente a la luminosidad del motivo. Un número $f/$ mayor (orificio de abertura menor) hace que una mayor proporción del primer plano y del fondo caigan dentro de un enfoque aceptable. Por el contrario, un número $f/$ menor (orificio de abertura mayor) hace que una menor proporción del primer plano y del fondo caigan dentro del enfoque aceptable.

* < **Av** > significa "Aperture value" (valor de abertura).



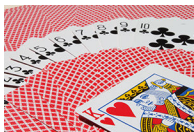

Fondo difuminado
(con un valor de abertura bajo: $f/5,6$)



Primer plano y fondo nítidos
(con un valor de abertura alto: $f/32$)

-
1. Ajuste el modo de disparo en < **Av** >.



- Presione el botón < **MODE** > y gire el dial <  > o <  > para seleccionar < **Av** >.

2. Ajuste el valor de abertura que desee.

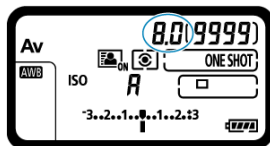

- Mire el panel LCD superior mientras gira el dial <  >.

3. Enfoque el motivo.

- Presione el disparador hasta la mitad.
- La velocidad de obturación se ajusta automáticamente.

4. Compruebe la visualización y dispare.



- Si la velocidad de obturación no parpadea, se obtendrá la exposición estándar.

Precaución



- Si parpadea la velocidad de obturación "30", es señal de subexposición. Gire el dial  para reducir el valor de apertura (abrir la apertura) hasta que se detenga el parpadear de la velocidad de obturación o ajuste una sensibilidad ISO superior.



- Si parpadea la velocidad de obturación "8000", es señal de sobreexposición. Gire el dial  para ajustar un valor de apertura mayor (cerrar la apertura) hasta que deje de parpadear la velocidad de obturación o ajuste una sensibilidad ISO inferior.

Nota

Visualización del valor de apertura

- Cuanto mayor sea el valor, menor será la apertura. El valor de apertura indicado varía en función del objetivo. Si no hay ningún objetivo montado en la cámara, se mostrará "00" como apertura.

Previsualización de la profundidad de campo

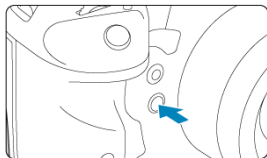

Presione el botón de previsualización de la profundidad de campo para cerrar el diafragma del objetivo hasta el ajuste de abertura actual y compruebe el área enfocada (profundidad de campo).

Nota

- Cuanto mayor sea el valor de abertura, más amplia será el área enfocada (desde el primer plano hasta el fondo), pero la visualización del visor será más oscura.
- El efecto de profundidad de campo puede verse fácilmente en la imagen de Visión en Directo al cambiar el valor de abertura y presionar el botón de previsualización de la profundidad de campo (P).
- La exposición se bloquea (Bloqueo AE) al mantener presionado el botón de previsualización de la profundidad de campo.
- Al presionar el botón de previsualización de la profundidad de campo cuando se ha montado un Speedlite 470EX-AI con el interruptor < A.I.B > ajustado en < F > (totalmente automático) se inicia la medición de distancia A.I.B totalmente automática.

M: Exposición manual



[Compensación de la exposición con ISO Auto](#)

En este modo puede ajustar la velocidad de obturación y el valor de apertura según desee. Para determinar la exposición, consulte el indicador del nivel de exposición en el visor o utilice un fotómetro disponible en el mercado.

* < **M** > significa "Manual".

1. Ajuste el modo de disparo en < **M** >.





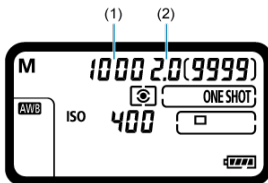

- Presione el botón < **MODE** > y gire el dial <  > o <  > para seleccionar < **M** >.

2. Ajuste la sensibilidad ISO ()

3. Ajuste la velocidad de obturación y el valor de apertura.



- Para ajustar la velocidad de obturación (1), gire el dial <  > y, para ajustar el valor de apertura (2), gire el dial <  >.
- Si no se puede establecer estos ajustes, sitúe el interruptor de alimentación en < **ON** > y, a continuación, gire el dial <  > o <  >.

4. Enfoque el motivo.

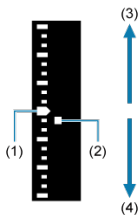
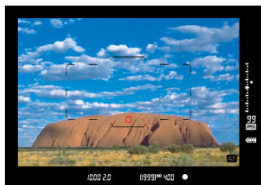

- (1) Índice de exposición estándar
- (2) Marca del nivel de exposición
- (3) Más luminoso (+)
- (4) Más oscuro (-)

- Presione el disparador hasta la mitad.
- En el visor y en el panel LCD superior aparece el valor de exposición.
- Para ver cuánto está de alejado el nivel de exposición actual < ■ > de la exposición estándar < ■ >, consulte el indicador del nivel de exposición a la derecha del visor.

5. Ajuste la exposición y tome la fotografía.

- Compruebe el indicador del nivel de exposición y ajuste la velocidad de obturación y el valor de apertura deseados.
- Se mostrará < ▲ > o < ▼ > en los extremos del indicador del nivel de exposición si el nivel de exposición excede ± 3 puntos respecto a la exposición estándar.

Compensación de la exposición con ISO Auto









Si se ha ajustado la sensibilidad ISO en "A" (AUTO) para el disparo con exposición manual, puede ajustar la compensación de la exposición (☒) de la manera siguiente:

- Con [☒] **Comp.exp. (pres.botón, gire **) en [] **6: Controles personalizados** (☒)
- Pantalla de control rápido

Precaución

- Es posible que la exposición no sea la esperada cuando se ajuste ISO Auto, porque la sensibilidad ISO se ajusta para garantizar la exposición estándar para la velocidad de obturación y el valor de apertura especificados. En este caso, ajuste la compensación de la exposición.
- La compensación de la exposición no se aplica en la fotografía con flash con ISO Auto, aunque se haya ajustado una cantidad de compensación de la exposición.

Nota

- En modo < **M** > con ISO Auto, <  > (Medición evaluativa) y [: **Modo med. AE bloq. tras enf.**] establecido en el ajuste predeterminado () , al mantener presionado el disparador hasta la mitad se bloqueará la sensibilidad ISO una vez que se obtenga el enfoque con AF foto a foto.
- Cuando se ajusta ISO Auto, se puede presionar el botón <  > para bloquear la sensibilidad ISO.
- Si presiona el botón <  > y recompone la imagen, podrá ver la diferencia de nivel de exposición en el indicador del nivel de exposición comparado con cuando se presionó el botón <  > .
- Cualquier compensación de la exposición existente se mantendrá si cambia al modo < **M** > con ISO Auto después de usar la compensación de la exposición en el modo < **P** > , < **Tv** > o < **Av** > () .
- Para coordinar la compensación de la exposición en incrementos de ½ punto con la sensibilidad ISO ajustada en incrementos de ⅓ de punto cuando [: **Aumento nivel de exposición**] se haya ajustado en [**½ punto, Comp exp ½ punto**] y se utilice con ISO Auto, la compensación de la exposición se establece, además, ajustando la velocidad de obturación. Sin embargo, la velocidad de obturación indicada no cambiará.

bulb: Exposiciones largas (“B”)

En este modo, el obturador permanece abierto mientras se mantenga presionado el disparador hasta el fondo y se cierra al soltar el disparador. Utilice las exposiciones “B” para escenas nocturnas, fuegos artificiales, astrofotografía y otros motivos que requieran exposiciones largas.

1. Ajuste el modo de disparo en <bULb>.



- Presione el botón <MODE> y gire el dial <☀> o <☾> para seleccionar <bULb>.

2. Ajuste el valor de apertura que desee.

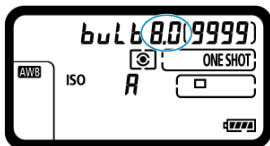

- Mire el panel LCD superior mientras gira el dial <☀> o <☾>.

3. Tome la fotografía.

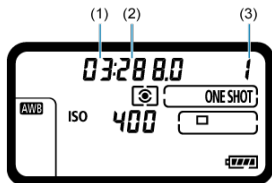





- (1) Minutos
- (2) Segundos
- (3) Horas

- La exposición continuará mientras mantenga el disparador presionado hasta el fondo.
- El tiempo de exposición transcurrido se muestra en el panel LCD superior.

Precaución

- No apunte la cámara hacia una fuente de luz intensa, como el sol o una luz artificial fuerte. Si lo hace, puede dañar el sensor de imagen o los componentes internos de la cámara.
- Las largas exposiciones "B" producen más ruido de lo habitual.
- Si se ajusta ISO Auto, se ajustará ISO 400.
- Cuando realice exposiciones "B" con el autodesparador y el bloqueo del espejo en lugar del temporizador "B", mantenga presionado el disparador hasta el fondo (hasta que haya transcurrido el tiempo del autodesparador y el tiempo de exposición "B"). Si suelta el disparador durante la cuenta atrás del autodesparador no se tomará ninguna fotografía, aunque se reproducirá un sonido de disparo.

Nota

- Puede reducir el ruido que se genera durante las exposiciones largas utilizando  **Red. ruido en largas expo.** .
- Se recomienda utilizar un trípode para las exposiciones "B". También puede usar el bloqueo del espejo .
- Puede usar el teleconmutador RS-80N3 o el mando a distancia temporizador TC-80N3 (ambos se venden por separado) para las exposiciones "B" .

Toma de fotografías y grabación de vídeo

En este capítulo se describe la toma de fotografías y se presentan los ajustes de menú de la ficha de disparo ([]).

- [Toma de fotografías](#)
- [Toma de fotografías \(Disparo con Visión en Directo\)](#)
- [Grabación de vídeo](#)

Toma de fotografías

- [Menús de fichas: Toma de fotografías \(Disparo con visor\)](#)
- [Balance de blancos](#)
- [Balance de blancos personalizado](#)
- [Corrección del balance de blancos](#)
- [Espacio de color](#)
- [Selección de estilo de imagen](#)
- [Personalización del estilo de imagen](#)
- [Registro del estilo de imagen](#)
- [Claridad](#)
- [Corrección de las aberraciones del objetivo](#)
- [Calidad de imagen](#)
- [Ajustes de sensibilidad ISO para fotografías](#)
- [Luminosidad Automática](#)
- [Reducción de ruido en largas exposiciones](#)
- [Reducción de ruido de alta sensibilidad ISO](#)
- [Prioridad a tonos de altas luces](#)
- [Revisión de imágenes](#)
- [Disparo sin tarjeta](#)
- [Bloqueo del espejo](#)
- [Adquisición de datos de eliminación del polvo](#)
- [Disparo con flashes Speedlite](#)
- [Ajustes de funciones del flash](#)
- [Disparo antiparpadeo](#)
- [Exposiciones múltiples](#)
- [Ajustes de HDR PQ](#)
- [Selección del modo de medición](#)
- [Compensación manual de la exposición](#)
- [Ahorquillado automático de la exposición \(AEB\)](#)
- [Bloqueo de exposición \(Bloqueo AE\)](#)
- [Uso del obturador del ocular](#)
- [Uso de un disparador a distancia](#)

Menús de fichas: Toma de fotografías (Disparo con visor)

● Disparo 1

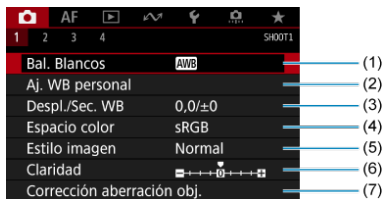

- (1) [Bal. Blancos](#)
- (2) [Aj. WB personal](#)
- (3) [Despl./Sec. WB](#)
- (4) [Espacio color](#)
- (5) Estilo imagen
 - [Selección de estilo de imagen](#)
 - [Personalización del estilo de imagen](#)
 - [Registro del estilo de imagen](#)
- (6) [Claridad](#)
- (7) [Corrección aberración obj.](#)

● Disparo 2



- (1) [Calidad JPEG/HEIF](#)
- (2) [Tipo/tam. img](#)
- (3) [Ajustes de sensibilidad ISO](#)
- (4) [Luminosidad Automática](#)
- (5) [Red. ruido en largas expo.](#)
- (6) [Reducc. ruido alta sens. ISO](#)
- (7) [Prioridad tonos altas luces](#)

● Disparo 3

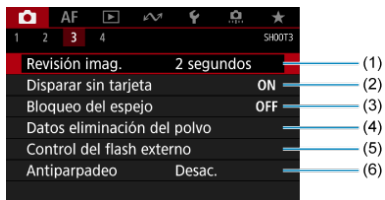

- (1) [Revisión imag.](#)
- (2) [Disparar sin tarjeta](#)
- (3) [Bloqueo del espejo](#)
- (4) [Datos eliminación del polvo](#)
- (5) [Control del flash externo](#)
- (6) [Antiparpadeo](#)

● Disparo 4

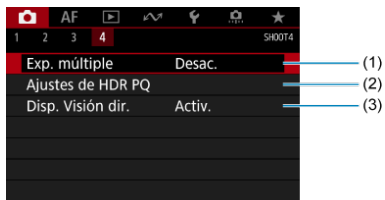

- (1) [Exp. múltiple](#)
- (2) [Ajustes de HDR PQ](#)
- (3) [Disp. Visión dir.](#)

Balance de blancos

- ☑ [Balance de blancos](#)
- ☑ [\[AWB\] Balance de blancos automático](#)
- ☑ [\[K\] Temperatura de color](#)

El balance de blancos (WB) sirve para hacer que las áreas blancas sean realmente blancas. Normalmente, el ajuste Auto [AWB] (Prioridad al ambiente) o [AWBW] (Prioridad al blanco) obtendrá el balance de blancos correcto. Si con Auto no puede obtener colores naturales, puede seleccionar el balance de blancos correspondiente a la fuente de luz o ajustarlo manualmente fotografiando un objeto blanco.



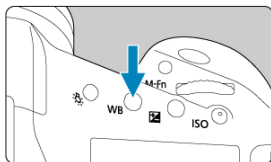

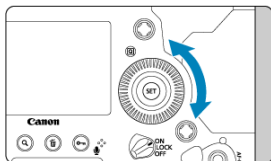

1. Presione el botón <WB> (☉6).



2. Seleccione un ajuste de balance de blancos.



- Mire el panel LCD superior o mire por el visor mientras gira el dial <☉6>.

Visualización	Modo	Temperatura de color (K: Kelvin)
	Auto: Prioridad al ambiente	3000–7000
	Auto: Prioridad al blanco	
	Luz día	5200
	Sombra	7000
	Nublado, luz tenue, puesta de sol	6000
	Tungsteno	3200
	Luz fluorescente blanca	4000
	Cuando se utilice Flash	Ajustada automáticamente*
	Personalizado	2000–10000
	Temperatura de color	2500–10000

* Aplicable con flashes Speedlite que dispongan de una función de transmisión de la temperatura de color. De lo contrario, se fijará en aproximadamente 6000K.

Nota

- Para ajustar un balance de blancos personal, seleccione [**K**: PC-*] en el paso 2. Para ver las instrucciones para registrar un balance de blancos personal en la cámara, consulte las Instrucciones de EOS Utility. Se puede registrar hasta cinco balances de blancos personales con EOS Utility. Registre estilos separados para fotografías y vídeos, si es necesario.

Balance de blancos

El ojo humano se adapta a los cambios de iluminación, de manera que los objetos blancos aparecen blancos bajo todo tipo de iluminación. Las cámaras digitales determinan el blanco a partir de la temperatura de color de la iluminación y, sobre esta base, aplican un procesamiento a las imágenes para hacer que los tonos de color tengan una apariencia natural en las fotografías.

[AWB] Balance de blancos automático

Con [AWB], puede aumentar ligeramente la intensidad del matiz de color cálido de la imagen al fotografiar una escena iluminada con luz de tungsteno.

Si selecciona [AWBW], puede reducir la intensidad del matiz de color cálido de la imagen.

1. Seleccione [📷: Bal. Blancos].



2. Seleccione [AWB].



- Con [AWB] seleccionado, presione el botón <INFO>.

3. Seleccione una opción.

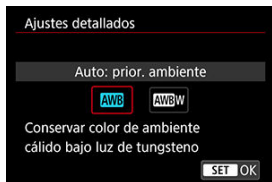

Precaución

Precauciones cuando se ajuste [AWB/W] (Prioridad al blanco)

- Es posible que el matiz de color cálido de los motivos se desvanezca.
- Cuando se incluyan varias fuentes de luz en la escena, es posible que el matiz de color cálido de la imagen no se reduzca.
- Cuando se utilice flash, el tono de color será el mismo que con [AWB] (Prioridad al ambiente).

1. Presione el botón <WB> (⦿6).

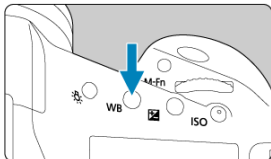

2. Seleccione <K>.



- Mire el panel LCD superior mientras gira el dial <⦿> para seleccionar <K>.

3. Ajuste el valor.



- Gire el dial <⦿> para ajustar el valor.
- La temperatura de color se puede ajustar entre, aproximadamente, 2500K y 10000K, en incrementos de 100K.

Precaución

- Al ajustar la temperatura de color para una fuente de luz artificial, ajuste la corrección del balance de blancos (tendencia magenta o verde) si es necesario.
- Cuando ajuste < **K** > en un valor medido con un medidor de temperatura de color disponible en el mercado, tome previamente algunas fotografías de prueba y establezca el ajuste como sea necesario para compensar cualquier diferencia entre el medidor de temperatura de color y la cámara.

Balance de blancos personalizado

- [Registro de balances de blancos personalizados](#)
- [Selección y fotografía con balances de blancos personalizados](#)
- [Denominación de balances de blancos personalizados](#)

Con el balance de blancos personalizado, puede ajustar manualmente el balance de blancos para la fuente de luz específica de la ubicación de la toma. Realice este procedimiento bajo la fuente de luz en la ubicación real donde vaya a disparar. Se puede registrar hasta cinco balances de blancos personalizados en la cámara. También puede añadir un nombre (título) a los balances de blancos personalizados. Registre estilos separados para fotografías y vídeos, si es necesario.

Registro de balances de blancos personalizados

Para registrar balances de blancos personalizados, puede registrar una foto tomada durante este proceso o registrar una imagen grabada en una tarjeta.



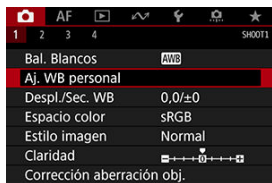

Disparo y registro de balances de blancos

1. Seleccione [📷: Aj. WB personal].

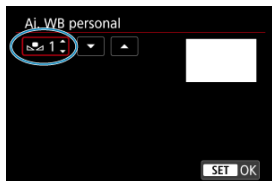

2. Seleccione un número de balance de blancos personalizado para registrarlo.



- Presione <  >.
- Gire el dial <  > para seleccionar un número del 1 al 5 para <  * > y, a continuación, presione <  >. El balance de blancos personalizado se registrará en el número seleccionado.

3. Seleccione [Grabar y registrar WB].

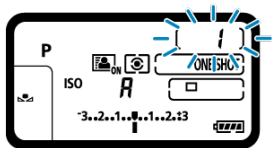
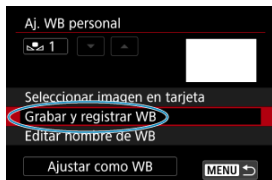

- La pantalla se desactiva y el número seleccionado parpadea en la parte superior del panel LCD.

4. Fotografíe un objeto blanco uniforme.

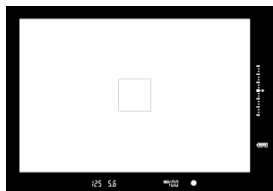

- Mire a través del visor y sitúe el área contorneada sobre un objeto blanco uniforme de modo que rellene el área.
- Enfoque manualmente y dispare con la exposición estándar ajustada para el objeto blanco.
- Puede usar cualquiera de los ajustes de balance de blancos.

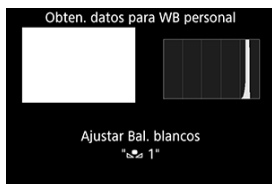





- El balance de blancos personalizado se registra en la cámara.
- Para disparar con el balance de blancos personalizado registrado, consulte [Selección y fotografía con balances de blancos personalizados](#).

⚠ Precaución

- Si la exposición obtenida en el paso 4 es muy diferente de la exposición estándar, es posible que no se obtenga un balance de blancos correcto.

Nota

- También se puede registrar balances de blancos personalizados de la manera siguiente.
 1. Presione el botón < WB > y, a continuación, gire el dial <  > para seleccionar <  > ().
 2. A continuación, gire el dial <  > para seleccionar un número en el que registrar el balance de blancos personalizado.
 3. Presione el botón <  >.
→ El número seleccionado en el paso 2 parpadea en el panel LCD superior.
 4. Fotografe un objeto blanco uniforme como se describe en el paso 4.
→ El balance de blancos personalizado se registrará en el número seleccionado.
- Si se muestra [**Con la imagen seleccionada WB podría no ser correcto**] en el paso 4, vuelva al paso 1 y dispase de nuevo.
- Su fotografía del paso 4 no se grabará en una tarjeta.
- Se puede obtener un balance de blancos más preciso fotografiando una tarjeta gris o un reflector gris del 18 % estándar, disponibles en el mercado, en lugar de un objeto blanco.

Selección de una imagen grabada en una tarjeta

1. Fotografe un objeto blanco uniforme.

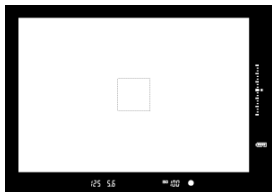

- Fotografe un objeto blanco uniforme como se describe en el paso 4 de [Disparo y registro de balances de blancos](#).

2. En la ficha [, seleccione [A]. WB personal].

3. Seleccione un número de balance de blancos personalizado para registrarlo.

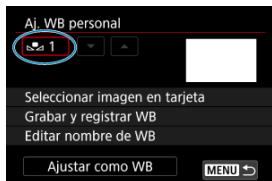

- Presione < **SET** >.
- Gire el dial < **DISC** > para seleccionar un número del 1 al 5 para < **WB** * > y, a continuación, presione < **SET** >. El balance de blancos personalizado se registrará en el número seleccionado.

4. Seleccione [Seleccionar imagen en tarjeta].

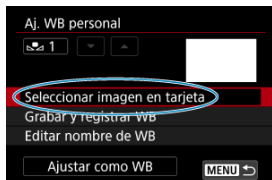

- Se muestran las imágenes grabadas en la tarjeta.

5. Seleccione una imagen para registrarla como el balance de blancos personalizado.



- Gire el dial para seleccionar la imagen capturada en el paso 1 y, a continuación, presione .

6. Seleccione [OK].

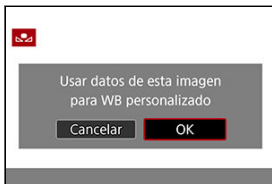

- El balance de blancos personalizado se registrará en la cámara.
- Compruebe el mensaje y seleccione [OK] para volver a la pantalla del paso 3.

 Precaución

- Estas imágenes no se pueden seleccionar en el paso 5: imágenes captadas con el estilo de imagen ajustado en [Monocromo], imágenes de exposición múltiple, imágenes HDR, imágenes de extracción de fotograma de videos 4K e imágenes tomadas con otra cámara.

 Nota

- Para disparar con un balance de blancos personalizado registrado, seleccione primero el número de balance de blancos personalizado registrado.

Selección y fotografía con balances de blancos personalizados

1. Seleccione el número del balance de blancos personalizado.

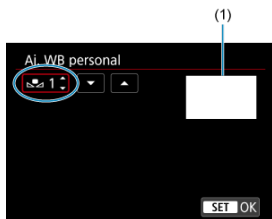

(1) Imagen registrada

- En la pantalla **[Aj. WB personal]**, seleccione el número del balance de blancos personalizado registrado.

2. Seleccione **[Ajustar como WB]**.

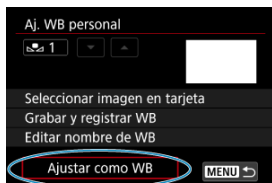



- El ajuste del balance de blancos cambia a \langle  \rangle^* .

3. Tome la fotografía.

- La imagen se toma con el ajuste \langle  \rangle^* aplicado.



Nota

- También puede seleccionar números de balance de blancos personalizado registrados mientras mira el panel LCD superior. Para ello, presione el botón < WB > y, a continuación, gire el dial <  > para seleccionar <  >. A continuación, gire el dial <  > para seleccionar un número de balance de blancos personalizado registrado.

Denominación de balances de blancos personalizados

Puede añadir un nombre (título) a los cinco balances de blancos personalizados registrados (balance de blancos personalizado n.º 1–5).

1. Seleccione el número del balance de blancos personalizado.

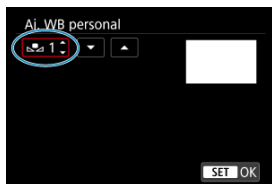

- En la pantalla **[Aj. WB personal]**, seleccione el número del balance de blancos personalizado registrado al que desee añadir un nombre.

2. Seleccione [Editar nombre de WB].

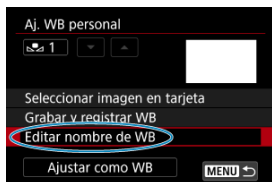

3. Escriba texto.

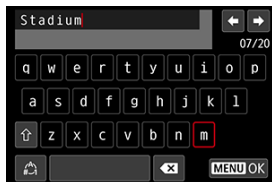

- Utilice el dial <⊙> o <⊕> para seleccionar un carácter y, a continuación, presione <SET> para introducirlo.
- Puede seleccionar [👉] para cambiar el modo de entrada.
- Para eliminar caracteres únicos, seleccione [✕] o presione el botón <🗑️>.

4. Salga del ajuste.

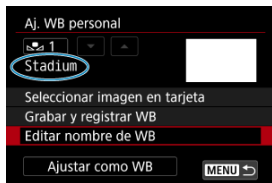

- Presione el botón <MENU> y, a continuación, presione [OK].
- La información se guarda y la visualización vuelve a la pantalla del paso 2.
- El nombre introducido se muestra bajo <📷*>.

Nota

- Como nombres, puede ser útil escribir los nombres de los lugares donde se registraron los balances de blancos personalizados o los nombres de las fuentes de luz.

Corrección del balance de blancos

[Corrección del balance de blancos](#)

[Ahorquillado automático del balance de blancos](#)

Puede corregir el balance de blancos ajustado. Este ajuste tendrá el mismo efecto que el uso de un filtro de conversión de la temperatura de color o de un filtro de compensación de color disponible en el mercado.

Corrección del balance de blancos

1. Seleccione [📷: Despl./Sec. WB].

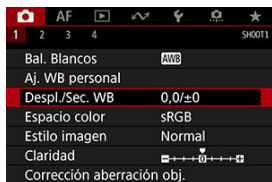

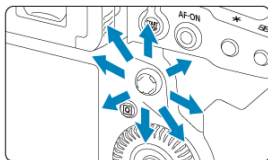

2. Ajuste la corrección del balance de blancos.



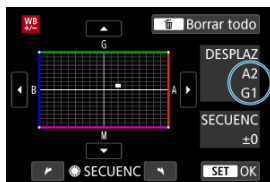

Ajuste de ejemplo: A2, G1



- Utilice <  > para mover la marca "■" de la pantalla a la posición que desee.
- B representa el azul, A el ámbar, M el magenta y G el verde. El balance de blancos se corregirá en la dirección en la que mueva la marca.
- A la derecha de la pantalla, [DESPLAZ] indica la dirección y la cantidad de corrección, respectivamente.
- Al presionar el botón <  > se cancelarán todos los ajustes de [Despl./Sec. WB].
- Presione <  > para salir del ajuste.

Nota

- <  > se muestra en el panel LCD superior durante la corrección del balance de blancos.
- Puede configurar la cámara para que muestre <  > en el visor para avisarle si se ha corregido el balance de blancos ().
- Un nivel de la corrección azul/ámbar equivale a aprox. 5 grados mired de un filtro de conversión de la temperatura de color. (Mired: unidad de medida de la temperatura de color que se utiliza para indicar valores como la densidad de un filtro de conversión de temperatura de color).

Ahorquillado automático del balance de blancos

El ahorquillado del balance de blancos (ahorquillado WB) permite captar tres imágenes a la vez con diferentes tonos de color.

Ajuste de la cantidad de ahorquillado del balance de blancos

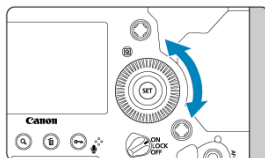

- En el paso 2 de “**Corrección del balance de blancos**”, cuando gire el dial $\langle \odot \rangle$, la marca “■” de la pantalla cambiará a “■■■” (3 puntos). Al girar el dial en el sentido de las agujas del reloj se ajusta el ahorquillado B/A, y al girarlo en sentido antihorario se ajusta el ahorquillado M/G.

Tendencia a B/A ± 3 niveles

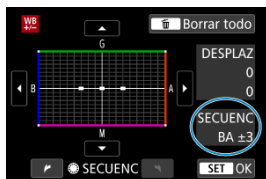

- A la derecha de la pantalla, [SECUENC] indica la dirección de ahorquillado y la cantidad de corrección.
- Al presionar el botón $\langle \text{Borrar todo} \rangle$ se cancelarán todos los ajustes de [Despl./Sec. WB].
- Presione $\langle \text{SET} \rangle$ para salir del ajuste.



Secuencia de ahorquillado

El ahorquillado de las imágenes se realizará según la secuencia siguiente: 1. Balance de blancos estándar, 2. Tendencia azul (B), y 3. Tendencia ámbar (A), o 1. Balance de blancos estándar, 2. Tendencia magenta (M), y 3. Tendencia verde (G).

Precaución

- Durante el ahorquillado del balance de blancos, la ráfaga máxima para los disparos en serie será menor.
- Puesto que se graban tres imágenes para cada disparo, la grabación en la tarjeta tardará más tiempo.

Nota

- También se puede ajustar la corrección del balance de blancos y AEB junto con el ahorquillado del balance de blancos. Si ajusta AEB en combinación con el ahorquillado del balance de blancos, se grabará un total de nueve imágenes para un solo disparo.
- El icono de balance de blancos parpadea para indicar que se ha ajustado el ahorquillado de balance de blancos.
- Puede cambiar la secuencia de ahorquillado () y el número de disparos () para el ahorquillado del balance de blancos.
- **SECUENC** significa secuencia de ahorquillado.

Espacio de color

[Adobe RGB](#)

La gama de colores reproducibles se denomina “espacio de color”. Se recomienda sRGB para las tomas normales.

1. Seleccione : Espacio color].
2. Ajuste una opción de espacio de color.

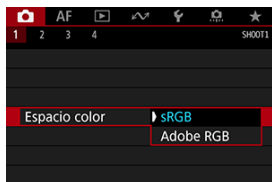

- Seleccione **[sRGB]** o **[Adobe RGB]** y, a continuación, presione <  >.

Adobe RGB

Este espacio de color se utiliza principalmente para la impresión comercial y otras aplicaciones industriales. Se recomienda cuando se utilizan equipos tales como monitores compatibles con Adobe RGB o impresoras compatibles con DCF 2.0 (Exif 2.21 o posterior).

Nota

- Los nombres de archivo de las fotografías captadas en el espacio de color Adobe RGB comienzan por “_”.
- El perfil ICC no se adjunta. Para ver las descripciones relativas al perfil ICC, consulte las Instrucciones de Digital Photo Professional (software EOS).

Selección de estilo de imagen

[Características del estilo de imagen](#)

[Símbolos](#)

Con solo seleccionar un estilo de imagen preajustado, puede obtener características de imagen que se ajusten eficazmente a su expresión fotográfica o al motivo.

1. Seleccione [📷: Estilo imagen].

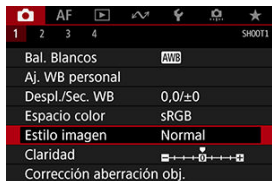

2. Seleccione un estilo de imagen.



Características del estilo de imagen

-  **Auto**

Se ajustará automáticamente el tono de color adecuado para la escena. Los colores tendrán un aspecto vivo para cielos azules, vegetación y puestas de sol, en particular en escenas de naturaleza, exteriores y puestas de sol.

 **Nota**

- Si no se obtiene el tono de color deseado con **[Auto]**, utilice otro estilo de imagen.

-  **Normal**

El aspecto de la imagen es vivo y nítido. Adecuado para la mayoría de las escenas.

-  **Retrato**

Para obtener tonos de piel tersa, con nitidez ligeramente menor. Adecuado para retratos en primer plano.

El tono de la piel se puede ajustar cambiando **[Tono de color]** como se describe en [Ajustes y efectos](#).

-  **Paisaje**

Para obtener imágenes muy nítidas con azules y verdes vivos. Eficaz para paisajes impresionantes.

-  **Detalle fino**

Para obtener una representación detallada de contornos de objetos finos y texturas sutiles. Los colores tendrán cierta viveza.

-  **Neutro**

Para retocar más tarde en un ordenador. Hace que las imágenes tengan un aspecto suave, con menos contraste y tonos de color naturales.

-  **Fiel**

Para retocar más tarde en un ordenador. Reproduce fielmente los colores reales de los motivos medidos a la luz del día con una temperatura de color de 5200K. Hace que las imágenes tengan un aspecto suave, con menos contraste.



-  **Monocromo**

Crea imágenes en blanco y negro.

 **Precaución**

- No es posible recuperar imágenes en color de imágenes JPEG captadas con el estilo de imagen **[Monocromo]**.

 **Nota**

- < **B/W** > se muestra en el panel LCD superior cuando se ajusta **[Monocromo]**. También puede ajustar la cámara para que muestre <  > en el visor ().









-  **Usuario 1–3**

Puede añadir un nuevo estilo basado en ajustes predefinidos tales como **[Retrato]**, **[Paisaje]** o un archivo de estilo de imagen y, a continuación, ajustarlo como desee (). Con cualquier estilo de imagen definido por el usuario que no se haya registrado aún, las fotografías se tomarán con los mismos ajustes de características que con los ajustes predeterminados de **[Normal]**.

Símbolos

Los iconos de la pantalla de selección de estilo de imagen representan [Fuerza], [Radio] y [Umbral] para [Nitidez], así como [Contraste] y otros parámetros. Los números indican los valores de estos ajustes especificados para el estilo de imagen correspondiente.

Estilo imagen	       	Estilo imagen	       
 Auto	4, 2, 3, 0, 0, 0	 Detalle fino	4, 1, 1, 0, 0, 0
 Normal	4, 2, 3, 0, 0, 0	 Neutro	0, 2, 2, 0, 0, 0
 Retrato	3, 2, 4, 0, 0, 0	 Fiel	0, 2, 2, 0, 0, 0
 Paisaje	5, 2, 3, 0, 0, 0	 Monocromo	4, 2, 3, 0, N, N
 Detalle fino	4, 1, 1, 0, 0, 0	 Usuario 1	Normal
 Neutro	0, 2, 2, 0, 0, 0	 Usuario 2	Normal
 Parám. detalle		 Parám. detalle	

	Nitidez	
		Fuerza
		Radio
		Umbral
	Contraste	
	Saturación	
	Tono de color	
	Efecto filtro (Monocromo)	
	Efecto de tono (Monocromo)	

Precaución

- Para la grabación de vídeo, se indica “*,*” para los parámetros [Radio] y [Umbral] de [Nitidez]. No es posible ajustar [Radio] y [Umbral] para la grabación de vídeo.

Personalización del estilo de imagen

☑ [Ajustes y efectos](#)

☑  [Ajuste monocromo](#)

Puede modificar los ajustes predeterminados de cualquier estilo de imagen para personalizarlo. Para ver información detallada sobre la personalización de **[Monocromo]**, consulte  [Ajuste monocromo](#).

1. Seleccione [: Estilo imagen].



2. Seleccione un estilo de imagen.



- Seleccione el estilo de imagen a ajustar y, a continuación, presione el botón <INFO>.

3. Seleccione un elemento.

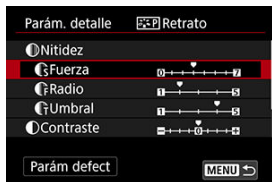

- Para obtener información detallada sobre ajustes y efectos, consulte [Ajustes y efectos](#).

4. Ajuste el nivel de efecto.









- Presione el botón < MENU > para guardar el ajuste establecido y volver a la pantalla de selección de estilo de imagen.
- Los ajustes que cambie respecto a sus valores predeterminados se mostrarán en azul.

Nota

- Para la grabación de vídeo, no es posible ajustar **[Radio]** y **[Umbral]** para **[Nitidez]** (no se muestran).
- Puede seleccionar **[Parám defect]** en el paso 3 para restaurar los ajustes de los parámetros del estilo de imagen correspondiente a sus valores predeterminados.
- Para disparar con el estilo de imagen ajustado, seleccione primero el estilo de imagen ajustado y, a continuación, dispárese.

Ajustes y efectos

	Nitidez		
	 Fuerza	0: Resalte de contorno débil	7: Resalte de contorno fuerte
	 Radio * ¹	1: Fina	5: Con grano
	 Umbral * ²	1: Baja	5: Alta
	Contraste	-4: Bajo contraste	+4: Alto contraste
	Saturación	-4: Baja saturación	+4: Alta saturación
	Tono de color	-4: Tono de piel rojizo	+4: Tono de piel amarillento

* 1: Indica la finura de borde a la que se aplica esa mejora. Cuanto menor sea el número, más detallados serán los contornos que se pueden destacar.

* 2: Umbral de contraste entre los bordes y las áreas de imagen circundantes, que determina la mejora de bordes. Cuanto menor sea el número, mayor proporción del contorno se destacará cuando la diferencia de contraste sea baja. Sin embargo, cuando el número es menor, el ruido tiende a ser más visible.

Efecto filtro



Con un efecto de filtro aplicado a una imagen monocroma, puede hacer que resalten más las nubes blancas o los árboles verdes.

Filtro	Efectos de ejemplo
N:Ninguno	Imagen normal en blanco y negro, sin efecto de filtro.
Ye:Amarillo	El cielo azul será más natural y las nubes blancas parecerán más contrastadas.
Or:Naranja	El cielo azul parecerá ligeramente más oscuro. Las puestas de sol parecerán más brillantes.
R:Rojo	El cielo azul parecerá bastante oscuro. Las hojas secas destacarán más y parecerán más claras.
G:Verde	Los tonos de piel y los labios tendrán un aspecto apagado. Las hojas verdes de los árboles destacarán más y parecerán más claras.

Nota

- Al aumentar **[Contraste]**, el efecto del filtro se hará más pronunciado.

Efecto de tono

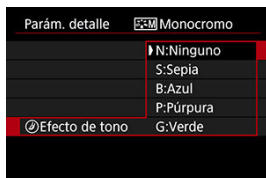

Aplicando un efecto de tono, puede crear una imagen monocroma en el color seleccionado. Es eficaz cuando se desea crear imágenes memorables.

Registro del estilo de imagen

Puede seleccionar un estilo de imagen base tal como **[Retrato]** o **[Paisaje]**, ajustarlo como desee y registrarlo bajo **[Usuario 1]** – **[Usuario 3]**. Es útil para crear varios estilos de imagen con diferentes ajustes.

Aquí también puede modificar los estilos de imagen que haya registrado en la cámara con EOS Utility (software EOS, ).

1. Seleccione : Estilo imagen].

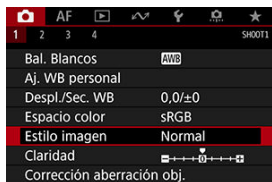

2. Seleccione **[Usuario]**.

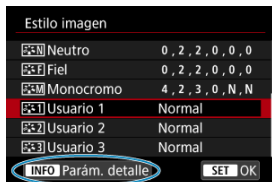

- Seleccione **[Usuario *]** y, a continuación, presione el botón **<INFO>**.

3. Presione <SET>.



- Con [Estilo imagen] seleccionado, presione <SET>.

4. Seleccione un estilo de imagen base.

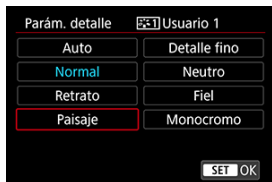

- Seleccione el estilo de imagen base.
- También puede seleccionar estilos de esta manera cuando ajuste estilos registrados en la cámara con EOS Utility (software EOS).

5. Seleccione un elemento.

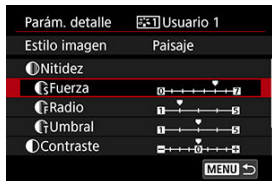

6. Ajuste el nivel de efecto.



- Para ver información detallada, consulte [Personalización del estilo de imagen](#).



- Presione el botón <MENU> para guardar el ajuste establecido y volver a la pantalla de selección de estilo de imagen.
- El estilo de imagen base se indicará a la derecha de **[Usuario *]**.
- Los nombres de estilo en azul de **[Usuario *]** se han modificado respecto a los valores predeterminados.

⚠ Precaución

- Si ya se ha registrado un estilo de imagen bajo **[Usuario *]**, al cambiar el estilo de imagen base se cancelarán los ajustes de parámetros del anterior estilo de imagen registrado definido por el usuario.
- Se puede registrar hasta tres estilos de imagen con EOS Utility. Registre estilos separados para fotografías y vídeos, si es necesario.
- Para restablecer el estilo **[Usuario *]** y los ajustes predeterminados, puede seleccionar **[Ajustes básicos]** para **[Restablecer ajustes indiv.]** en **[⚙ Restabl. cámara]**.



Nota

- Para disparar con un estilo de imagen registrado, seleccione el [**Usuario ***] registrado y, a continuación, dispare.
- Para ver las instrucciones para registrar un archivo de estilo de imagen en la cámara, consulte las Instrucciones de EOS Utility.

Claridad

Puede ajustar la claridad de la imagen, según lo que determine el contraste de los bordes de la imagen.

Ajuste hacia el extremo negativo para que las imágenes tengan una apariencia más suave o hacia el extremo positivo para una apariencia más nítida.

1. Seleccione [📷: Claridad].

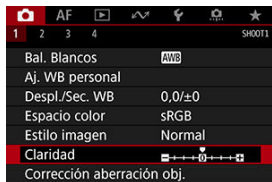

2. Ajuste el nivel de efecto.



⚠ Precaución

- Ajustar la claridad puede oscurecer o aclarar las áreas alrededor de los contornos en imágenes de alto contraste.
- El efecto de este ajuste no se muestra en las imágenes de Visión en Directo.

Corrección de las aberraciones del objetivo

- [Corrección de la iluminación periférica](#)
- [Corrección de la distorsión](#)
- [Optimizador digital de objetivos](#)
- [Corrección de la aberración cromática](#)
- [Corrección de difracción](#)

El viñeteado, la distorsión de imagen y otros problemas pueden ser consecuencia de las características ópticas del objetivo. La cámara puede compensar estos fenómenos utilizando [Corrección aberración obj.].

1. Seleccione [📷: Corrección aberración obj.].



2. Seleccione un elemento.

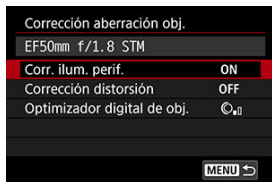

3. Seleccione [Activ.].



- Confirme que se muestre el nombre del objetivo montado y (excepto por la corrección de difracción) [**Datos Corrección disponibles**].
- Si se muestra [**Datos correc. no disponibles**] o [📷], consulte [Optimizador digital de objetivos](#).

Corrección de la iluminación periférica

El viñeteado (esquinas de la imagen oscuras) se puede corregir.

⚠ Precaución

- Según las condiciones de disparo, es posible que aparezca ruido en la periferia de la imagen.
- Cuanto mayor sea la sensibilidad ISO, menor será la cantidad de corrección.

📄 Nota

- La cantidad de corrección aplicada será inferior a la cantidad máxima de corrección que se aplica con Digital Photo Professional (software EOS).

Corrección de la distorsión

La distorsión (deformación de la imagen) se puede corregir.

⚠ Precaución

- Para corregir la distorsión, la cámara capta un área de imagen más estrecha que el área que se ve en el disparo con visor, que recorta un poco la imagen y reduce ligeramente la resolución aparente.
- Para la grabación de vídeo, no aparecerá **[Corrección distorsión]**. (La corrección no es posible).
- En el disparo con Visión en Directo, aplicar la corrección de la distorsión puede cambiar ligeramente el ángulo de visión.
- Si se amplían los bordes de la pantalla en el disparo con Visión en Directo, es posible que se muestren áreas fuera del área de grabación.
- Las imágenes con corrección de la distorsión aplicadas no tendrán datos de eliminación del polvo (☑) anexados. Además, es posible que el punto AF se muestre fuera de su posición, respecto al momento del disparo.
- Al ampliar la periferia de la imagen es posible que se muestren partes de la imagen que no se grabarán.

Optimizador digital de objetivos

Es posible corregir diversas aberraciones provocadas por las características ópticas del objetivo, junto con la pérdida de resolución inducida por la difracción y el filtro de paso bajo. Si **[Optimizador digital de obj.]** muestra **[Datos correc. no disponibles]** o **[**], puede usar EOS Utility para añadir los datos de corrección del objetivo a la cámara. Para ver información detallada, consulte las Instrucciones de EOS Utility.

Precaución

- Dependiendo de las condiciones de disparo, es posible que el ruido se intensifique junto con los efectos de la corrección. También se puede enfatizar los bordes de la imagen. Ajuste la nitidez del estilo de imagen o ajuste **[Optimizador digital de obj.]** en **[Desac.]** si es necesario antes de disparar.
- Cuanto mayor sea la sensibilidad ISO, menor será la cantidad de corrección.
- Para la grabación de vídeo, no aparecerá **[Optimizador digital de obj.]**. (La corrección no es posible).

Nota

- Con **[Optimizador digital de obj.]** ajustado en **[Activar(Est)]**, **[Corr. aberr. crom.]** y **[Corrección de difracción]** no se muestran, pero ambas se ajustan en **[Activ.]** para disparar.

Corrección de la aberración cromática

La aberración cromática (halos de color alrededor de los motivos) se puede corregir.



Nota

- **[Corr. aberr. crom.]** no se muestra cuando **[Optimizador digital de obj.]** se ajusta en **[Activar(Est)]**.

Corrección de difracción

La difracción (pérdida de nitidez provocada por la abertura) se puede corregir.

Precaución

- Dependiendo de las condiciones de disparo, es posible que el ruido se intensifique junto con los efectos de la corrección.
- Cuanto mayor sea la sensibilidad ISO, menor será la cantidad de corrección.

Nota

- La "corrección de difracción" corrige la resolución degradada no solo por la difracción, sino también por el filtro de paso bajo y otros factores. De esta forma, la corrección también es eficaz para las exposiciones con la abertura completamente abierta.
- **[Corrección de difracción]** no se muestra cuando **[Optimizador digital de obj.]** se ajusta en **[Activar(Est)]**.

Precaución

Precauciones generales para la corrección de las aberraciones del objetivo

- La corrección de las aberraciones del objetivo no se puede aplicar a imágenes JPEG existentes.
- Cuando se utilice un objetivo que no sea Canon, se recomienda ajustar las correcciones en **[Desac.]**, aunque se muestre **[Datos Corrección disponibles]**.
- La cantidad de corrección (excepto la corrección de difracción) es menor para objetivos que no proporcionen información de distancia.

Notas generales para la corrección de las aberraciones del objetivo

- Los efectos de la corrección de las aberraciones del objetivo variarán en función del objetivo y de las condiciones de disparo. El efecto también puede ser difícil de discernir según el objetivo que se utilice, las condiciones de disparo, etc.
- Si la corrección es difícil de discernir, es recomendable ampliar y comprobar la imagen después de disparar.
- Las correcciones se aplican incluso si se ha montado un multiplicador o un convertidor de tamaño real.
- Si no se han registrado en la cámara los datos de corrección para el objetivo montado, el resultado será el mismo que cuando la opción de corrección se ajusta en **[Desac.]** (excepto por la corrección de difracción).
- Si es necesario, consulte también las Instrucciones de EOS Utility.

Calidad de imagen

- [← Selección del tamaño de imagen](#)
- [Imágenes RAW](#)
- [Guía de ajustes de calidad de imagen](#)
- [Ráfaga máxima para los disparos en serie](#)
- [Calidad JPEG/HEIF](#)

← Selección del tamaño de imagen

Puede especificar **L**, **M1**, **M2** o **S** para imágenes JPEG, **L** para imágenes HEIF y **RAW** o **CRAW** para imágenes RAW. El tamaño de la imagen puede ajustarse de cualquiera de las maneras siguientes.

Ajuste del tamaño mediante el panel LCD posterior

1. Presione el botón < ← > (Ⓜ6).

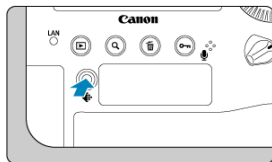

2. Seleccione el tamaño de imagen que desee.

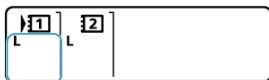

- Gire el dial < > para seleccionar el tamaño de imagen.
- Cuando se muestren a la vez **RAW/CRAW** y **L/M1/M2/S**, se captarán tanto imágenes RAW como JPEG.
- Cuando se muestren a la vez **RAW/CRAW** y **L/HEIF**, se captarán tanto imágenes RAW como HEIF.
- Gire el dial < > para seleccionar la tarjeta para la grabación y la reproducción ().

Nota

- Para ajustar tamaños de imagen separados para cada tarjeta cuando [**Func. grabar**] en [**Func. grabar+sel. tarj./carp.**] se haya ajustado en [**Grab. separada**] (), gire el dial < >, seleccione una tarjeta y ajuste el tamaño de imagen.
- "Calidad de imagen" en esta guía se refiere tanto al tamaño de la imagen como a la calidad JPEG/HEIF ().
- Se puede especificar HEIF cuando [**Disparo HDR HDR PQ**] en [**Ajustes de HDR PQ**] se haya ajustado en [**Activ.**]. Puede convertir estas imágenes en imágenes JPEG después de disparar ().

Ajuste del tamaño mediante el menú

1. Seleccione [**Tipo/tam. img.**].

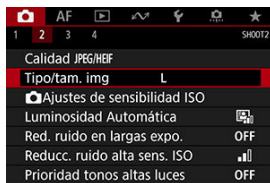



- La pantalla que se muestra varía en función de los ajustes de [**Func. grabar**] en [**Func. grabar+sel. tarj./carp.**].

2. Ajuste el tamaño de imagen.

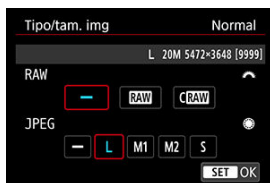

Estándar/Cambio automático de tarjeta/Grabar en varias

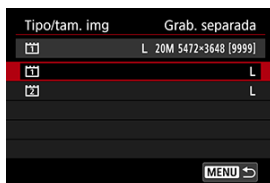

- Para imágenes RAW gire el dial <  > y, para imágenes JPEG, gire el dial <  >.
- Presione <  > para establecerlo.

Grabación por separado



- Cuando en [Func. grabar] se haya ajustado en [Func. grabar+sel. tarj./carp.] se haya ajustado en [Grab. separada], gire el dial <  > para seleccionar [1] o [2] y, a continuación, presione <  >. Tenga en cuenta que la grabación separada en RAW y CRAW no está disponible para imágenes RAW.



- Seleccione un tamaño de imagen en la pantalla que aparece y, a continuación, presione <  >.

Nota

- En el visor, la indicación máxima del número de disparos disponibles es de 1999.
- **L** se ajusta automáticamente si tanto RAW como JPEG/HEIF se ajustan en [—].
- Cuando se selecciona tanto RAW como JPEG/HEIF, se graban dos versiones de cada fotografía con la calidad de imagen especificada. Ambas imágenes tienen el mismo número de archivo, pero cada una tiene una extensión de archivo diferente, con .JPG para JPEG, .HIF para HEIF y .CR3 para RAW.
- < **JPEG** >/< **RAW** > aparece a la derecha del visor en función de la selección de JPEG/RAW.
- Los significados de los iconos de tamaño de imagen son los siguientes: **RAW**: RAW, **CRAW**: RAW compacto, JPEG: JPEG, HEIF: HEIF, **L**: Grande, **M1**: Mediana 1, **M2**: Mediana 2, **S**: Pequeño.

Imágenes RAW

Las imágenes RAW son datos sin procesar procedentes del sensor de imagen que se graban digitalmente en la tarjeta como **RAW** o **CRAW**, según su selección. **CRAW** produce imágenes RAW con tamaños de archivo menores que **RAW**.

Las imágenes RAW pueden procesarse utilizando **[▶]: Procesado de imagen RAW** **(🔗)** para guardarlas como imágenes JPEG o HEIF. Dado que la propia imagen RAW no cambia, es posible procesar la imagen RAW para crear tantas imágenes JPEG o HEIF como desee con diversas condiciones de procesamiento.

Puede usar Digital Photo Professional (software EOS) para procesar imágenes RAW. Puede hacer diversos ajustes en las imágenes según cómo se vayan a utilizar y puede generar imágenes JPEG, HEIF o de otros tipos que reflejen los efectos de esos ajustes.

Nota

- Para mostrar imágenes RAW en un ordenador, se recomienda utilizar Digital Photo Professional (software EOS, en adelante DPP).
- Las versiones más antiguas de DPP 4.x no son compatibles con la visualización, el procesamiento, la edición u otras operaciones con imágenes RAW captadas con esta cámara. Si hay una versión anterior de DPP 4.x instalada en su ordenador, obtenga e instale la versión más reciente de DPP desde el sitio web de Canon para actualizarla **(🔗)**, lo que sobrescribirá la versión anterior. De manera similar, DPP 3.x o una versión anterior no es compatible con la visualización, el procesamiento, la edición u otras operaciones con imágenes RAW captadas con esta cámara.
- Es posible que el software comercial no pueda mostrar imágenes RAW captadas con esta cámara. Para obtener información sobre compatibilidad, póngase en contacto con el fabricante del software.

Guía de ajustes de calidad de imagen

Consulte [Datos de rendimiento](#) para ver información detallada sobre el tamaño de archivo, el número de disparos disponibles, la ráfaga máxima y otros valores estimados.

Ráfaga máxima para los disparos en serie



La ráfaga máxima aproximada se muestra a la derecha del visor, en la pantalla de control rápido y en la parte inferior de la pantalla de control rápido personalizada.

! Precaución

- La ráfaga máxima se muestra incluso sin una tarjeta en la cámara, así que debe asegurarse de que haya una tarjeta insertada antes de disparar.

Nota

- Si la ráfaga máxima se muestra como "99", indica que puede realizar 99 disparos o más de manera continua. Los disparos disponibles son menos para un valor de 98 o inferior; cuando se muestre [buSY] en el visor y en el panel LCD superior, la memoria interna está llena y la toma de fotografías se detiene temporalmente. Si detiene los disparos en serie, la ráfaga máxima aumentará. Una vez que todas las imágenes captadas se hayan escrito en una tarjeta, puede disparar otra vez la ráfaga máxima que se indica en [Datos de rendimiento](#).

1. Seleccione [📷: Calidad JPEG/HEIF].



2. Seleccione el tamaño de imagen que desee.



- Seleccione el tamaño de imagen y, a continuación, presione <ⓈET>.

3. Ajuste la calidad (compresión) que desee.



- Seleccione el número y, a continuación, presione <ⓈET>.
- Los números más altos ofrecen mayor calidad (menor compresión).
- La calidad de 6–10 se indica mediante <▀> y 1–5 mediante <▣>.



Nota

- Cuanto mayor sea la calidad, menos disparos estarán disponibles. Al contrario, cuanto menor sea la calidad, más disparos estarán disponibles.

Ajustes de sensibilidad ISO para fotografías

[Gama de sensibilidad ISO cuando se ajusta manualmente](#)

[Gama de sensibilidad ISO utilizada con ISO Auto](#)

[Velocidad de obturación mínima para ISO Auto](#)

Ajuste la sensibilidad ISO (sensibilidad del sensor de imagen a la luz) adecuada para el nivel de luz ambiental.

Para ver información detallada sobre la sensibilidad ISO al grabar vídeos, consulte

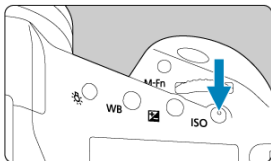

[Sensibilidad ISO en los modos < \[M\] >, < \[Tv\] > y < \[Av\] >](#) y [Sensibilidad ISO en el modo < \[M\] >](#).

1. Presione el botón <ISO> (6).



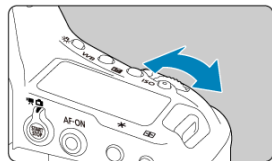

2. Ajuste la sensibilidad ISO.



- Mire el panel LCD superior o mire por el visor mientras gira el dial  > o <  >.
- “A” indica ISO Auto. La sensibilidad ISO se ajusta automáticamente.

⚠ Precaución

- Es posible que el ruido de la imagen (puntos de luz o bandas) y los colores irregulares aumenten y la resolución aparente se reduzca en H1, H2 o H3 (equivalente a ISO 204800, 409600 y 819200, respectivamente), porque son sensibilidades ISO ampliadas.
- Dado que L (equivalente a ISO 50) es un ajuste de sensibilidad ISO ampliada, la gama dinámica será algo más restringida en comparación con el ajuste estándar.
- Ajustar la sensibilidad ISO en L (equivalente a ISO 50) puede provocar una pérdida de gradación en las altas luces de las fotografías, aunque la gradación sea visible en las altas luces de la imagen de Visión en Directo.
- Ajustar : **Prioridad tonos altas luces**] en **[Activ.] [Mejorado]**  le impedirá seleccionar L (equivalente a ISO 50), ISO 100/125/160, H1, H2 o H3 (equivalente a ISO 204800, 409600 y 819200, respectivamente).
- Cuando dispare con una alta sensibilidad ISO, alta temperatura, larga exposición o exposición múltiple, es posible que se haga perceptible el ruido de la imagen (grano, puntos luminosos, bandas, etc.), colores irregulares o desplazamiento del color.
- Cuando dispare en condiciones que produzcan un ruido extremo, como una combinación de alta sensibilidad ISO, alta temperatura y larga exposición, es posible que las imágenes no se graben correctamente.
- Si utiliza una alta sensibilidad ISO y flash para fotografiar un motivo cercano, puede que se produzca sobreexposición.



Nota

- Las sensibilidades ISO bajas reducen el ruido de la imagen pero pueden aumentar el riesgo de trepidación de la cámara o del motivo o reducir el área enfocada (menor profundidad de campo) en algunas condiciones de disparo.
- Las sensibilidades ISO altas permiten disparar con poca luz, aumentan el área enfocada (por la mayor profundidad de campo) y amplían el alcance del flash, pero pueden aumentar el ruido de la imagen.
- También se puede ajustar en la pantalla [**Sensibilidad ISO**] en [: **Ajustes de sensibilidad ISO**].
- Los sonidos del obturador después de los disparos de la cámara pueden variar en función del ajuste de sensibilidad ISO.

Gama de sensibilidad ISO cuando se ajusta manualmente

Puede ajustar la gama de ajuste manual de la sensibilidad ISO (límites mínimo y máximo). Puede ajustar el límite mínimo entre L (equivalente a ISO 50) y H2 (equivalente a ISO 409600), y el límite máximo entre ISO 100 y H3 (equivalente a ISO 819200).

1. Seleccione [Ajustes de sensibilidad ISO].

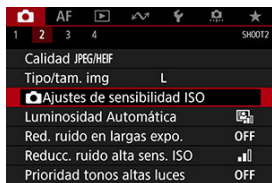

2. Seleccione [Gama sensib. ISO].

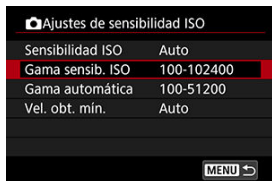



3. Ajuste [Mínima].



- Seleccione la casilla [Mínima] y, a continuación, presione <SET>.
- Seleccione la sensibilidad ISO y, a continuación, presione <SET>.

4. Ajuste [Máxima].



- Seleccione la casilla [**Máxima**] y, a continuación, presione <  >.
- Seleccione la sensibilidad ISO y, a continuación, presione <  >.

5. Seleccione [OK].

Gama de sensibilidad ISO utilizada con ISO Auto

Puede ajustar la gama de sensibilidad ISO automática para ISO Auto entre ISO 100–102400. La mínima se puede ajustar entre ISO 100-51200 y la máxima entre de ISO 200-102400, en incrementos de 1 punto.

1. Seleccione [Gama automática].

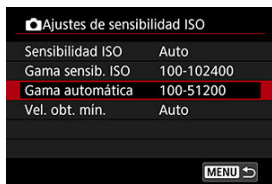



2. Ajuste [Mínima].



- Seleccione la casilla [Mínima] y, a continuación, presione <SET>.
- Seleccione la sensibilidad ISO y, a continuación, presione <SET>.

3. Ajuste [Máxima].



- Seleccione la casilla **[Máxima]** y, a continuación, presione <  >.
- Seleccione la sensibilidad ISO y, a continuación, presione <  >.

4. Seleccione [OK].

Nota

- Los ajustes **[Mínima]** y **[Máxima]** funcionarán también como sensibilidades mínima y máxima para el desplazamiento de seguridad de sensibilidad ISO ().

Velocidad de obturación mínima para ISO Auto

Para evitar que se ajusten automáticamente velocidades de obturación demasiado bajas, puede ajustar la velocidad de obturación mínima para ISO Auto.

Esto es eficaz en los modos < **P** > o < **Av** > cuando se fotografían motivos en movimiento con un objetivo gran angular o cuando se utiliza un teleobjetivo. También puede reducir la trepidación de la cámara y evitar los motivos borrosos.

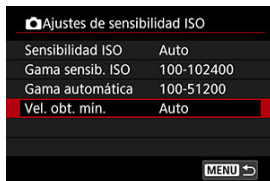

1. Seleccione [Vel. obt. mín.].



2. Ajuste la velocidad de obturación mínima deseada.



Ajustada automáticamente



- Si selecciona [**Auto**], gire el dial <  > para ajustar la diferencia respecto a la velocidad estándar (hacia **Más lenta** o **Más rápida**) y, a continuación, presione <  >.

Ajustada manualmente



- Si selecciona [**Manual**], gire el dial <  > para seleccionar la velocidad de obturación y, a continuación, presione <  >.

Precaución

- Si no se puede obtener una exposición correcta con el límite de sensibilidad ISO máxima ajustado con [**Gama automática**], se ajustará una velocidad de obturación más lenta que [**Vel. obt. mín.**] para obtener la exposición estándar.
- Esta función no se aplicará a la fotografía con flash.

Nota

- Cuando se ajuste [**Auto(Estándar)**], la velocidad de obturación mínima será la recíproca de la longitud focal del objetivo. Un solo paso de [**Más lenta**] a [**Más rápida**] equivale a un solo punto de velocidad de obturación.

Luminosidad Automática

La luminosidad y el contraste se pueden corregir automáticamente si las tomas se ven oscuras o el contraste es demasiado bajo o alto.

1. Seleccione [📷: Luminosidad Automática].

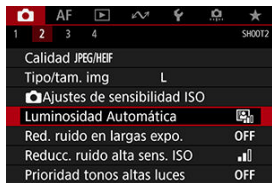

2. Ajuste una opción de corrección.



⚠ Precaución

- Bajo determinadas condiciones de disparo, es posible que el ruido aumente y la resolución aparente cambie.
- Si el efecto de Luminosidad Automática es demasiado fuerte y los resultados no tienen la luminosidad deseada, ajuste [**Baja**] o [**Desac.**].
- Si se establece un ajuste diferente de [**Desac.**] y se usa la compensación de la exposición o la compensación de la exposición con flash para oscurecer la exposición, es posible que la imagen siga saliendo luminosa. Si desea una exposición más oscura, ajuste esta función en [**Desac.**].



Nota

- Para activar [: **Luminosidad Automática**] para que se ajuste incluso en los modos < **M** > y < **buLb** >, presione el botón < **INFO** > en el paso 2 para borrar la marca de verificación [✓] para [**Desact. en modos M o B**].

Reducción de ruido en largas exposiciones

Es posible reducir el ruido que tiende a producirse en largas exposiciones con velocidades de obturación de un seg. o más lentas.

1. Seleccione [Red. ruido en largas expo.].

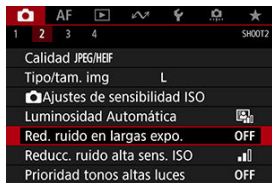

2. Ajuste una opción de reducción.



- **Auto**
Para las imágenes expuestas durante 1 seg. o más, la reducción de ruido se realiza automáticamente si se detecta ruido típico de las largas exposiciones. Este ajuste es suficientemente eficaz en la mayoría de los casos.
- **Activ.**
Se realiza la reducción de ruido para todas las imágenes expuestas durante 1 seg. o más. Es posible que el ajuste [Activ.] pueda reducir ruido que no sea detectable con el ajuste [Auto].

Precaución

- Cuando se ajusta **[Auto]** o **[Activ.]**, la reducción de ruido después de disparar puede tardar tanto como la exposición de la fotografía.
- Es posible que las imágenes muestren más grano con el ajuste **[Activ.]** que con los ajustes **[Desac.]** o **[Auto]**.
- Mientras se reduce el ruido se muestra "buSY" y la imagen de Visión en Directo no se muestra hasta que termina el procesado, cuando se puede disparar de nuevo.

Reducción de ruido de alta sensibilidad ISO

Puede reducir el ruido de imagen que se genera. Esta función es especialmente eficaz cuando se dispara con sensibilidades ISO elevadas. Cuando se dispara con bajas sensibilidades ISO, el ruido de las partes más oscuras de la imagen (zonas de sombra) se puede reducir aún más.

1. Seleccione [📷: Reducc. ruido alta sens. ISO].

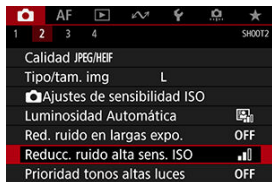

2. Ajuste el nivel.



Prioridad a tonos de altas luces

Puede reducir las altas luces sobreexpuestas recortadas.

1. Seleccione [📷: Prioridad tonos altas luces].



2. Ajuste una opción.

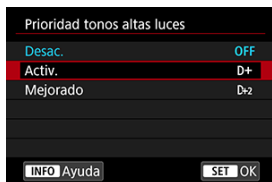

- **[Activ.]**: mejora la gradación de las altas luces. La gradación entre los grises y las altas luces se suaviza.
- **[Mejorado]**: reduce las altas luces sobreexpuestas aún más que **[Activ.]**, bajo algunas condiciones de disparo.

⚠ Precaución

- Es posible que el ruido aumente ligeramente.
- La gama ISO disponible empieza en ISO 200. No es posible ajustar las sensibilidades ISO ampliadas.
- Con **[Mejorado]**, es posible que los resultados de algunas escenas no tengan el aspecto esperado.

Revisión de imágenes

Para mostrar la imagen inmediatamente después de disparar, ajuste **[Retención]** y, si prefiere que la imagen no se muestre, ajuste **[Off]**.

1. Seleccione **[📷: Revisión imag.]**.

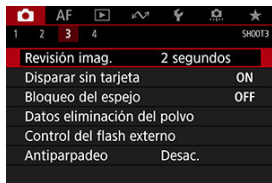

2. Ajuste una opción de tiempo.

Nota

- Cuando se ajusta **[Retención]**, las imágenes se muestran durante el tiempo ajustado en **[📷: Descon. auto]**.

Disparo sin tarjeta

Puede ajustar la cámara para que no dispare a menos que haya una tarjeta en la misma. El ajuste predeterminado es **[Activ.]**.

1. Seleccione [: Disparar sin tarjeta].

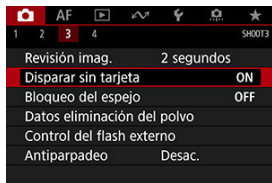

2. Seleccione [Desac.].

Bloqueo del espejo

El bloqueo del espejo lo mantiene levantado en el disparo con visor para reducir la borrosidad provocada por el movimiento del espejo. Es útil para fotografiar primeros planos (fotografía macro), utilizar un superteleobjetivo, fotografiar con velocidades de obturación bajas, etc.

1. Seleccione [📷: Bloqueo del espejo].

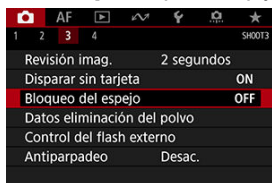

2. Seleccione un elemento.

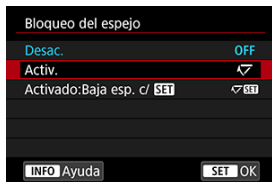

- Seleccione [Activ.] o [Activado:Baja esp. c/ SET] y, a continuación, presione < (SET) >.

3. Enfoque el motivo y, a continuación, presione el disparador hasta el fondo.

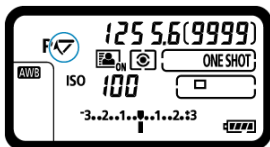

- El espejo se levantará.

4. Presione el disparador hasta el fondo otra vez.

- La cámara dispara.
- Cuando ajuste **[Activ.]**, el espejo bajará después de disparar.
- Cuando ajuste **[Activado:Baja esp. c/ SET]**, el espejo se mantendrá arriba después de disparar. Para bajar el espejo, presione **<SET>**.

Precaución

- No apunte la cámara hacia una fuente de luz intensa, como el sol o una luz artificial fuerte. Si lo hace, puede dañar el sensor de imagen o los componentes internos de la cámara.
- En situaciones de alta luminosidad, por ejemplo, en la playa o en una pista de esquí en un día soleado, tome la fotografía tan pronto como se establezca el bloqueo del espejo.
- Durante el bloqueo del espejo, los ajustes de funciones de disparo y las operaciones de menú se desactivan.



Nota

- Cuando se activa esta función, se utiliza el modo de avance de disparo único. Cuando se ajusta [**Activado: Baja esp. c/ SET**], la cámara dispara con el modo de avance actual.
- También puede utilizar el autodesparador con el bloqueo del espejo.
- Si transcurren aprox. 30 segundos después del bloqueo del espejo, volverá a bajar automáticamente. El espejo se vuelve a bloquear al presionar de nuevo el disparador hasta el fondo.
- Se recomienda utilizar un trípode y el teleconmutador RS-80N3 o el mando a distancia temporizador TC-80N3 (ambos se venden por separado) ()

Adquisición de datos de eliminación del polvo

[Preparación](#)

[Anexión de datos de eliminación del polvo](#)

Es posible anexar a las imágenes datos de eliminación del polvo, que se utilizan para borrar motas de polvo en caso de que la limpieza del sensor deje polvo en el mismo. El software Digital Photo Professional (software EOS) utiliza los datos de eliminación del polvo para borrar automáticamente las motas de polvo.

Preparación

- Prepare un objeto de color blanco uniforme, como una hoja de papel.
- Ajuste la longitud focal del objetivo en 50 mm o más.
- Ajuste el conmutador de modos de enfoque del objetivo en <MF> y ajuste el enfoque en infinito (∞). Si el objetivo no tiene escala de distancias, gire la cámara hacia usted y gire por completo el anillo de enfoque en sentido horario.

1. Seleccione [📷: Datos eliminación del polvo].

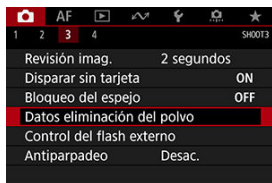

2. Seleccione [OK].

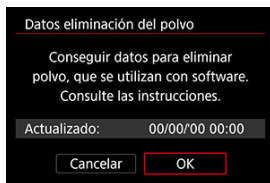

- Una vez realizada la autolimpieza automática del sensor, aparecerá un mensaje. Aunque habrá un sonido mecánico del obturador durante la limpieza, no se tomará ninguna fotografía.

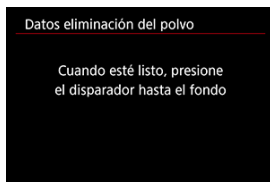

3. Fotografíe un objeto blanco uniforme.

- Dispare con un objeto blanco uniforme (tal como una hoja nueva de papel en blanco) llenando la pantalla, a una distancia de 20–30 cm (0,7–1,0 pies).
- Dado que la imagen no se va a guardar, es posible obtener los datos aunque no haya ninguna tarjeta en la cámara.

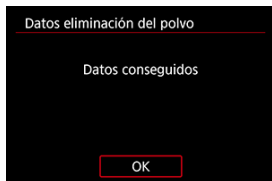

- Cuando se tome la fotografía, la cámara iniciará la recogida de datos de eliminación del polvo. Cuando se obtengan los datos de eliminación del polvo, aparecerá un mensaje.
- Si los datos no se obtuvieron correctamente, aparecerá un mensaje de error. Consulte la información de [Preparación](#), seleccione [OK] y dispare otra vez.

Anexión de datos de eliminación del polvo

A partir de ahora, la cámara anexará los datos de eliminación del polvo adquiridos a todas las fotografías. Se recomienda adquirir datos de eliminación del polvo antes de disparar. Para ver información detallada acerca del uso de Digital Photo Professional (software EOS) para borrar motas de polvo automáticamente, consulte las Instrucciones de Digital Photo Professional.

El tamaño de archivo no se ve prácticamente afectado por los datos de eliminación del polvo que se anexan a las imágenes.

Precaución

- Si el objeto tiene cualquier trama o diseño, es posible que se reconozca como datos de polvo y ello afecte a la precisión de la eliminación del polvo con el Digital Photo Professional (software EOS).

Disparo con flashes Speedlite



- ✓ [Flashes Speedlite serie EL/EX para cámaras EOS](#)
- ✓ [Flashes Canon Speedlite distintos de la serie EL/EX](#)
- ✓ [Unidades de flash que no son de Canon](#)

Flashes Speedlite serie EL/EX para cámaras EOS

Las funciones de los flashes Speedlite serie EL/EX (se venden por separado) se pueden utilizar en la fotografía con flash con la cámara.

Para ver instrucciones, consulte las Instrucciones del flash Speedlite serie EL/EX.





● Compensación de la exposición con flash

Puede ajustar la potencia del flash (compensación de la exposición con flash). Presione el botón  > y, a continuación, gire el dial  > mientras mira el visor o el panel LCD superior.

● Bloqueo FE



Permite obtener una exposición con flash correcta para una parte específica del motivo. Apunte el centro del visor sobre el motivo, presione el botón  > de la cámara y, a continuación, encuadre y tome la fotografía.

Precaución

- Ajustar  **Luminosidad Automática**  en una opción diferente de **[Desac.]** puede causar que las imágenes continúen pareciendo luminosas aunque se haya ajustado una compensación de la exposición con flash inferior para obtener imágenes más oscuras.
- Cuando utilice el flash en el disparo con Visión en Directo, ajuste  **Modo de obturador** en una opción diferente de **[Electrónico]** .
- En el disparo con Visión en Directo, no se dispara ninguna luz de ayuda al AF desde las unidades de flash externas. Sin embargo, cuando sea necesario, se disparará una luz de ayuda al AF desde la lámpara LED de los flashes Speedlite serie EX equipados con estas lámparas.
- La función Flash automático de el flash Speedlite EL-100 no se admite. El flash dispara siempre, incluso cuando se ajusta en modo  >. Además, tenga en cuenta que no se admite la vinculación del estado de la alimentación del flash con el estado de la alimentación de la cámara.



Nota

- También puede ajustar la compensación de la exposición con flash en la pantalla de control rápido () o en el ajuste [**Ajustes funciones del flash**] de [: **Control del flash externo**] ()

Flashes Canon Speedlite distintos de la serie EL/EX

- Con un flash Speedlite serie EZ/E/EG/ML/TL ajustado en modo de flash automático A-TTL o TTL, el flash solamente puede dispararse a máxima potencia. Ajuste el modo de disparo de la cámara en < **M** > o < **Av** > y establezca el ajuste de abertura antes de disparar.
- Cuando utilice un flash Speedlite que tenga un modo de flash manual, dispare en el modo de flash manual.

Unidades de flash que no son de Canon

● Velocidad de sincronización

La cámara se puede sincronizar con unidades de flash compactas que no sean Canon hasta 1/250 seg. Con unidades de flash de estudio grandes, la duración del flash es mayor que la de una unidad de flash compacta y varía en función del modelo. Antes de disparar, tome algunas fotografías de prueba con una velocidad de sincronización de aprox. 1/60 seg. a 1/30 seg. para confirmar que la sincronización del flash se realiza correctamente.

● Terminal PC

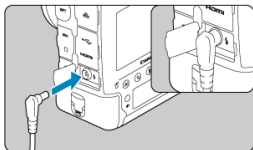

- El terminal PC permite utilizar unidades de flash con un cable de sincronización. El terminal tiene roscas de bloqueo para evitar que el cable se desprenda accidentalmente.
- El terminal PC no tiene polaridad. Es posible conectar cables de sincronización independientemente de la polaridad.

⚠ Precaución

- Usar la cámara con una unidad de flash dedicada o un accesorio de flash para cámaras de otros fabricantes supone un riesgo de avería e, incluso, daños.
- No conecte unidades de flash con una tensión de salida de 250 V o más al terminal PC de la cámara.
- No monte una unidad de flash de alto voltaje en la zapata para accesorios de la cámara. Es posible que no dispare.

📄 Nota

- Puede utilizar una unidad de flash conectada a la zapata de accesorios de la cámara y otra conectada al terminal PC al mismo tiempo.

Exposición del flash manual medida

Esta función permite ajustar manualmente el nivel de exposición del flash para primeros planos. Siga estos pasos con un flash Speedlite que disponga de modo de flash manual y una tarjeta gris del 18 % estándar.

1. Configure los ajustes de la cámara y del flash Speedlite.

- En la cámara, ajuste el modo de disparo en **<M>** o **<Av>**.
- En el flash Speedlite, ajuste el modo de disparo en Flash manual.

2. Enfoque el motivo.

3. Prepare la tarjeta gris del 18 % estándar.

- Coloque la tarjeta en la posición del motivo.
- Coloque la tarjeta de modo que llene todo el círculo de medición puntual en el visor o en la pantalla.

4. Presione el botón **<M-Fn>** (.

5. Ajuste el nivel de exposición del flash.

- Ajuste el nivel de flash manual del flash Speedlite y el valor de apertura de la cámara para alinear el nivel de exposición del flash con el índice de exposición estándar.

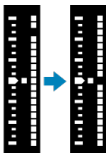

6. Tome la fotografía.

- Extraiga la tarjeta y dispase.

Ajustes de funciones del flash

- [Destello flash](#)
- [Balance E-TTL](#)
- [Medición de flash E-TTL II](#)
- [Control del flash continuo](#)
- [Velocidad de sincronización de flash en modo Av](#)
- [Ajustes de funciones del flash](#)
- [Ajustes de las funciones personalizadas del flash](#)
- [Borrado de ajustes de funciones del flash/Borrado de todas las funciones personalizadas del flash Speedlite](#)

Las funciones de los flashes Speedlite de la serie EL/EX compatibles con los ajustes de funciones de flash pueden ajustarse mediante una pantalla de menú de la cámara. Monte el flash Speedlite en la cámara y enciéndalo antes de ajustar las funciones del flash. Para ver información detallada sobre las funciones del flash Speedlite, consulte las Instrucciones del flash Speedlite.

1. Seleccione [📷]: Control del flash externo].

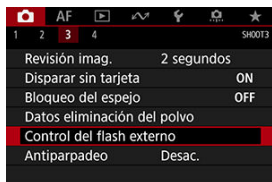

2. Seleccione un elemento.



Destello flash

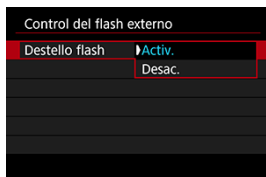

Para activar la fotografía con flash, ajústelo en **[Activ.]**. Para activar solamente la luz de ayuda al AF del flash Speedlite, ajuste **[Desac.]**.

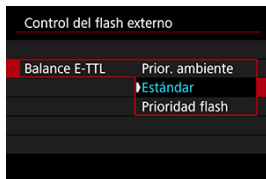

Puede ajustar la apariencia (balance) que prefiere para las fotografías con flash. Este ajuste permite establecer la relación entre la luz ambiental y la potencia de la luz del flash Speedlite.

- Ajuste el balance en **[Prior. ambiente]** para reducir la proporción de potencia del flash y utilizar luz ambiental para producir fotografías de aspecto real, con un ambiente natural. Resulta especialmente útil al fotografiar escenas oscuras (en interiores, por ejemplo). Después de cambiar al modo < **Av** >, considere ajustar **[Sincro. de flash en modo Av]** de **[: Control del flash externo]** en **[Auto]** y utilizar el disparo con sincronización lenta.
- Ajuste el balance en **[Prioridad flash]** para hacer que el flash sea la fuente de luz principal. Es útil para reducir las sombras sobre los motivos y del fondo provocadas por la luz ambiental.

Precaución

- Aunque **[Prior. ambiente]** es eficaz en escenas oscuras, puede que no haya diferencia con los resultados de **[Estándar]** en algunas escenas.

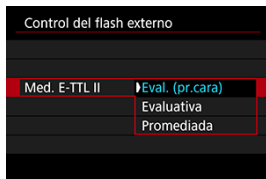

- Ajuste **[Eval. (pr.cara)]** para una medición de flash adecuada para fotografías de personas.
La velocidad de los disparos en serie para los disparos en serie a alta velocidad es menor que cuando se selecciona **[Evaluativa]** o **[Promediada]**.
- Ajuste **[Evaluativa]** para una medición de flash que refuerce el disparo con disparos en serie.
- Si se ajusta **[Promediada]**, la exposición con flash se promediará para toda la escena medida.

Nota

- Según la escena, puede que sea necesario compensar la exposición con flash.

Precaución

- Aunque se ajuste **[Eval. (pr.cara)]**, es posible que algunos motivos y condiciones de disparo le impidan obtener el resultado esperado.

Control del flash continuo

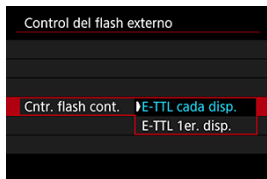

Ajuste [**E-TTL cada disp.**] para realizar la medición de flash para cada disparo. Ajuste [**E-TTL 1er. disp.**] para realizar la medición de flash solo para el primer disparo antes de los disparos en serie. El nivel de potencia del flash para el primer disparo se aplica a todos los disparos posteriores. Es útil cuando se prioriza la velocidad de disparos en serie sin recomponer los disparos.



Precaución

- Cualquier motivo en movimiento en los disparos en serie puede provocar problemas de exposición.

Velocidad de sincronización de flash en modo Av

Puede ajustar la velocidad de sincronización de flash para la fotografía con flash en el modo < **Av** >.



● **AUTO: Auto**

La velocidad de obturación se ajusta automáticamente dentro de un intervalo de 1/250 seg. a 30 seg. para adecuarse a la luminosidad. También es posible la sincronización de alta velocidad.

● ^{1/250}/_{-1/160} A: **1/250-1/60 seg. automática**

Impide que se ajuste automáticamente una velocidad de obturación lenta en condiciones de poca luz. Es eficaz para evitar la borrosidad del motivo y la trepidación de la cámara. La luz del flash proporciona exposición estándar para los motivos, pero tenga en cuenta que los fondos pueden quedar oscuros.

● **1/250: 1/250 seg. (fijo)**

La velocidad de obturación se fija en 1/250 seg., que es más eficaz para evitar la borrosidad del motivo y la trepidación de la cámara que con [**1/250-1/60 seg. automática**]. Sin embargo, con poca luz, el fondo del motivo saldrá más oscuro que con [**1/250-1/60 seg. automática**].

⚠ **Precaución**

- La sincronización de alta velocidad no está disponible en el modo < **Av** > cuando se ajusta [**1/250-1/60 seg. automática**] o [**1/250 seg. (fijo)**].

Ajustes de funciones del flash

La información que se muestra en la pantalla, la posición de la visualización y las opciones disponibles varían en función del modelo de flash Speedlite, los ajustes de sus funciones personalizadas, el modo de flash y otros factores. Para ver información detallada sobre las funciones del flash Speedlite, consulte las Instrucciones del flash Speedlite.

Ejemplo de pantalla



- (1) Modo de flash
- (2) Funciones inalámbricas/
Control del ratio de destello (RATIO)
- (3) Zoom del flash (cobertura del flash)
- (4) Sincronización del obturador
- (5) Compensación de la exposición con flash
- (6) Ahorquillado de la exposición con flash

⚠ Precaución

- Cuando se utilizan flashes Speedlite serie EX que no son compatibles con los ajustes de funciones del flash, las funciones se limitan.

Modo de flash

Puede seleccionar el modo de flash adecuado para la fotografía con flash que desee.



- **[Medición de flash E-TTL II]** es el modo estándar de los flashes Speedlite serie EL/EX para la fotografía con flash automático.
- **[Flash manual]** es para que usted ajuste el valor de **[Nivel de potencia del flash]** del flash Speedlite.
- **[CSP]** (Modo prioridad disparo en serie) está disponible cuando se utiliza un flash Speedlite externo compatible. Este modo reduce automáticamente la potencia de flash en un punto y aumenta la sensibilidad ISO en un punto. Es útil en los disparos en serie y contribuye a ahorrar energía de las pilas del flash.
- Respecto a otros modos del flash, consulte las Instrucciones de un flash Speedlite compatible con el modo de flash correspondiente.

⚠ Precaución

- Ajuste la compensación de la exposición (☒) según sea necesario en caso de sobreexposición en la fotografía con flash con **[CSP]** en modo **< Tv >** o **< M >**.

📄 Nota

- Con **[CSP]**, la sensibilidad ISO se ajusta automáticamente en **[Auto]**.

Funciones inalámbricas



Puede utilizar la transmisión inalámbrica óptica o por radio para disparar con iluminación de varios flashes inalámbricos.

Para ver información detallada sobre el flash inalámbrico, consulte las Instrucciones de un flash Speedlite compatible con la fotografía con flash inalámbrico.

Control ratio destello (RATIO)



Con un flash macro, puede ajustar el control del ratio de destello.

Para ver información detallada sobre el control del ratio de destello, consulte las Instrucciones del flash macro.

Zoom del flash (cobertura del flash)



Con los flashes Speedlite que tienen cabeza de flash con zoom se puede ajustar la cobertura del flash.

Sincronización del obturador

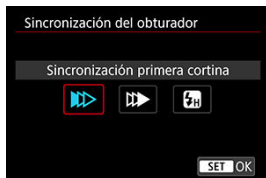

Normalmente, ajuste esta opción en [**Sincronización primera cortina**] para que el flash dispare inmediatamente después de que se inicien los disparos.

Ajuste [**Sincronización segunda cortina**] y utilice velocidades de obturación bajas para obtener fotografías con aspecto natural de trazas de movimiento de motivos, tales como luces de automóviles.

Ajuste [**Sincronización alta velocidad**] para fotografiar con flash a velocidades de obturación superiores a la velocidad máxima de obturación de sincronización del flash. Esto es eficaz cuando se dispara con una apertura abierta en modo < **Av** > para desenfocar el fondo tras motivos en exteriores con luz de día, por ejemplo.

⚠ Precaución

- Cuando utilice la sincronización a la segunda cortina, ajuste una velocidad de obturación de 1/50 seg. o más lenta. Si la velocidad de obturación es de 1/60 seg. o más rápida, se aplicará automáticamente la sincronización a la primera cortina aunque se haya ajustado [**Sincronización segunda cortina**].

Compensación exposición flash



Al igual que es ajustable la compensación de la exposición, también es posible ajustar la potencia del flash.



Nota

- Si se ajusta la compensación de la exposición con flash con el flash Speedlite, no se puede ajustar la compensación de la exposición con flash con la cámara. Si se ajusta tanto con la cámara como con el flash Speedlite, el ajuste del flash Speedlite prevalece sobre el de la cámara.

Ahorquillado exposición flash



Los flashes Speedlite equipados con ahorquillado de la exposición con flash (FEB) pueden cambiar automáticamente la potencia del flash externo, puesto que se realizan tres tomas a la vez.

Ajustes de las funciones personalizadas del flash

Para ver información detallada sobre las funciones personalizadas del flash Speedlite, consulte las Instrucciones del flash Speedlite.

1. Seleccione [Ajustes C.Fn flash].

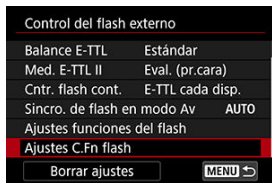

2. Ajuste las funciones que desee.



- Seleccione el número.
- Seleccione un elemento.

⚠ Precaución

- Con un flash Speedlite serie EX, el flash Speedlite disparará siempre a plena potencia si se ajusta la función personalizada [**Modo de medición del flash**] en [**Medición de flash TTL**] (flash automático).
- La función personal (P.Fn) del flash Speedlite no se puede ajustar ni cancelar desde la pantalla [📷: **Control del flash externo**] de la cámara. Ajústela directamente desde el flash Speedlite.

Borrado de ajustes de funciones del flash/Borrado de todas las funciones personalizadas del flash Speedlite

1. Seleccione [Borrar ajustes].

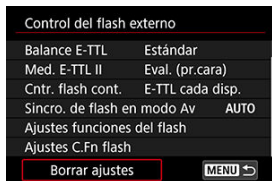

2. Seleccione los ajustes que vaya a borrar.

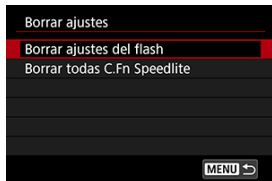

- Seleccione **[Borrar ajustes del flash]** o **[Borrar todas C.Fn Speedlite]**.
- Seleccione **[OK]** en la pantalla de confirmación para borrar todos los ajustes del flash o los ajustes de las funciones personalizadas.

Disparo antiparpadeo

Si dispara con velocidades de obturación rápidas bajo fuentes de luz parpadeante, como luces fluorescentes, es posible que la exposición y los colores resulten irregulares debido a la exposición vertical irregular. El disparo antiparpadeo permite disparar con visor en los momentos en que el parpadeo afecte menos a la exposición y los colores.

1. Seleccione [📷: Antiparpadeo].

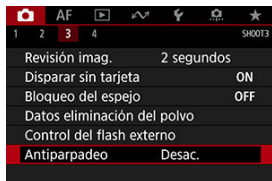

2. Seleccione [Activ.].

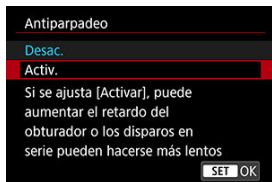

3. Tome la fotografía.

Precaución

- Cuando se ajuste **[Activ.]** y se dispare bajo una fuente de luz parpadeante, es posible que el retardo del tiempo de disparo se haga más largo. Además, es posible que la velocidad de los disparos en serie se haga más lenta y que el intervalo de disparo se haga irregular.
- No se aplica a disparos con bloqueo del espejo, disparo con Visión en Directo o grabación de vídeo.
- El parpadeo a frecuencias diferentes de 100 Hz o 120 Hz no se puede detectar. Además, si la frecuencia de parpadeo de la fuente de luz cambia durante los disparos en serie, no es posible reducir los efectos del parpadeo.
- En el modo **<P>** o **<Av>**, si la velocidad de obturación cambia durante los disparos en serie o si se realizan varias tomas de la misma escena con diferentes velocidades de obturación, es posible que el tono de color se haga incoherente. Para evitar tonos de color incoherentes, dispare en modo **<M>** o **<Tv>** con una velocidad de obturación fija.
- El tono de color de las imágenes captadas puede variar entre **[Activ.]** y **[Desac.]**.
- La velocidad de obturación, el valor de abertura y la sensibilidad ISO pueden cambiar al empezar a disparar con bloqueo AE.
- Si el motivo está frente a un fondo oscuro o hay una luz brillante en la imagen, es posible que el parpadeo no se detecte correctamente.
- Bajo iluminación especial, quizá no sea posible la reducción del parpadeo.
- Según la fuente de luz, es posible que el parpadeo no se detecte correctamente.
- Según las fuentes de luz o las condiciones de disparo, es posible que no se obtenga el resultado deseado aunque se utilice esta función.

Nota

- Se recomienda realizar disparos de prueba previamente.
- Si dispara con reducción del parpadeo, se iluminará **<Flicker!>**. Si no se muestra **<Flicker!>** en el visor, añada una marca de verificación **[✓]** a **[Detección de parpadeo]** en **[Mostrar/ocultar en visor]** en **[👤: Visualización del visor]** **(🔗)**. Bajo una fuente de luz que no parpadee o si no se detecta ningún parpadeo no se mostrará **<Flicker!>**.
- **<Flicker!>** parpadeará en el visor como una advertencia cuando realice la medición bajo fuentes de luz parpadeantes con una marca de verificación **[✓]** en **[Detección de parpadeo]** y con **[📷: Antiparpadeo]** ajustado en **[Desac.]**.
- Es posible que no se obtenga el resultado esperado para la fotografía con flash inalámbrico.

Exposiciones múltiples

- [Combinación de exposiciones múltiples con una imagen RAW grabada en la tarjeta](#)
- [Examen y eliminación de exposiciones múltiples durante el disparo](#)

Puede tomar varias exposiciones (2–9) para combinarlas en una única imagen. En el disparo con Visión en Directo, puede ver el tiempo real cómo se combinan las exposiciones al tomar imágenes de exposición múltiple.

1. Seleccione [📷: Exp. múltiple].

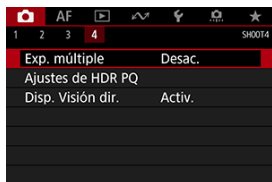

2. Ajuste [Expos. múltiple].

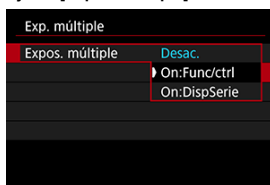

- Seleccione una opción y, a continuación, presione < **SET** >.
- Para salir de las exposiciones múltiples, seleccione **[Desac.]**.

- **On:Func/ctrl**
Es útil cuando se toman exposiciones múltiples gradualmente mientras se comprueban los resultados. Durante los disparos en serie, la velocidad de los mismos se reducirá mucho.

- **On:DispSerie**
Se utiliza para exposiciones múltiples continuas de motivos en movimiento. Los disparos en serie son posibles, pero las siguientes operaciones están desactivadas mientras se dispara: visualización de la pantalla de menú, revisión de imagen tras captura, reproducción de imagen y deshacer última imagen (**⏮**).
Tenga en cuenta que las exposiciones individuales utilizadas para la combinación se desechan y solo se guarda la imagen de exposición múltiple.

3. Ajuste [Ctrl exp múltiple].



- Seleccione una opción de combinación y, a continuación, presione < (SET) >.

- **Aditiva**

La exposición de cada imagen única captada se añade acumulativamente. Sobre la base del [Nº exposiciones], ajuste una compensación de la exposición negativa. Siga estas directrices básicas para ajustar la cantidad de compensación de la exposición.

Directrices para ajustar la compensación de la exposición, por número de exposiciones

Dos exposiciones: -1 punto, tres exposiciones: -1,5 puntos, cuatro exposiciones: -2 puntos

- **Media**

Sobre la base del [Nº exposiciones], al tomar exposiciones múltiples, se ajusta automáticamente una compensación de la exposición negativa. Si toma varias exposiciones de la misma escena, se controlará automáticamente la exposición del fondo del motivo para obtener la exposición estándar.

- **Clara/Oscura**

La claridad (u oscuridad) de la imagen base y las imágenes añadidas se comparan en la misma posición y las partes claras (u oscuras) se conservan. Es posible que algunos colores superpuestos se mezclen, dependiendo de la claridad (o la oscuridad) relativa de las imágenes.

4. Ajuste [Nº exposiciones].



- Seleccione el número de exposiciones y, a continuación, presione < (SET) >.

5. Especifique las imágenes que va a guardar.

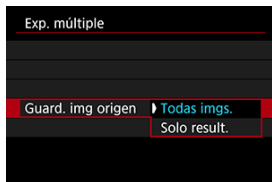

- Para guardar todas las exposiciones únicas y la imagen de exposición múltiple, seleccione [**Todas imgs.**] y presione < (SET) >.
- Para guardar solo la imagen de exposición múltiple, seleccione [**Solo result.**] y presione < (SET) >.

6. Ajuste [Cont. exp. múlt.].

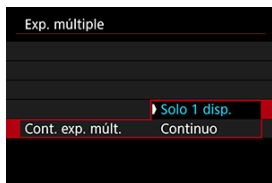

- Seleccione una opción y, a continuación, presione <SET>.
- Con **[Solo 1 disp.]**, el disparo con exposición múltiple se cancelará automáticamente una vez que termine el disparo.
- Con **[Continuo]**, el disparo con exposición múltiple continúa hasta que el ajuste del paso 2 se establece en **[Desac.]**.

7. Tome la primera exposición.

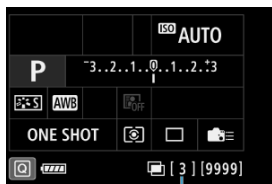

(1)

- Cuando se ajuste **[On:Func/ctrl]**, se mostrará la imagen captada.
- El icono < [batería] > parpadea.
- Puede comprobar el número de exposiciones restantes, que se muestra a la derecha en el visor o en la pantalla (1).
- Si presiona el botón < [play] > podrá ver la imagen captada (🔗).

8. Tome las siguientes exposiciones.

- Las imágenes captadas hasta el momento se muestran combinadas en el disparo con Visión en Directo. Para mostrar solo la imagen de Visión en Directo, presione el botón < INFO > repetidamente.
- Para ver la imagen de exposición múltiple hasta el momento, comprobar la exposición y ver cómo se combinarán las imágenes, mantenga presionado el botón de previsualización de la profundidad de campo (o el botón asignado a [Previsualización DOF] en [6: Controles personalizados]) en el disparo con Visión en Directo.
- El disparo con exposición múltiple finalizará cuando se tome el número de exposiciones ajustado.



Nota

- Con [On:Func/ctrl], puede presionar el botón < ▶ > para ver la imagen de exposición múltiple hasta el momento o eliminar la exposición única anterior (🔗).
- Como información de disparo, la imagen de exposición múltiple tiene información captada para el último disparo.

Precaución

- La calidad de imagen, la sensibilidad ISO, el estilo de imagen, la reducción de ruido de alta sensibilidad ISO, el espacio de color, etc., que se ajusten para la primera exposición única se ajustarán también para las exposiciones subsiguientes.
- Si [: **Estilo imagen**] se ajusta en [**Auto**], se aplicará [**Normal**] al disparar.
- Cuando se ajuste [**On:Func/ctrl**] y [**Aditiva**], es posible que el ruido, los colores irregulares, las bandas o problemas similares que afecten a las imágenes mostradas al disparar tengan un aspecto diferente en la imagen de exposición múltiple final.
- Con exposiciones múltiples, cuantas más exposiciones haya, más evidentes serán el ruido, los colores irregulares y las bandas.
- El procesamiento de imagen después de terminar de realizar exposiciones múltiples tarda más cuando se ajusta [**Aditiva**] (que provoca que la lámpara de acceso se ilumine durante más tiempo).
- La luminosidad y el ruido de la imagen de exposición múltiple captada en el paso 8 será diferente en la imagen de exposición múltiple resultante.
- Si sitúa el interruptor de alimentación en < **OFF** >, cambia de batería o de tarjeta o cambia a la grabación de vídeo, el disparo con exposición múltiple se cancelará.
- Al cambiar al modo de disparo < **C1** >, < **C2** > o < **C3** >, finalizará el disparo con exposición múltiple en curso.
- Si conecta la cámara a un ordenador, no podrá disparar con exposición múltiple. Si conecta la cámara a un ordenador mientras dispara, el disparo con exposición múltiple finalizará.



Combinación de exposiciones múltiples con una imagen RAW grabada en la tarjeta

Puede seleccionar una imagen RAW grabada en la tarjeta como la primera exposición única. La imagen RAW seleccionada permanecerá intacta.

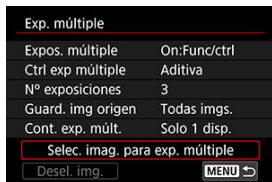
1. Seleccione [Selec. imag. para exp. múltiple].





2. Seleccione la primera imagen.

- Gire el dial <  > para seleccionar la primera imagen y, a continuación, presione <  >.
- Seleccione [OK].
- En la parte inferior de la pantalla se mostrará el número de archivo de la imagen seleccionada.

3. Tome la fotografía.

- Cuando seleccione la primera imagen, el número de exposiciones restantes ajustado con [Nº exposiciones] se reducirá en 1.

Precaución

- No se puede seleccionar imágenes JPEG/HEIF.
- Estas imágenes no se pueden seleccionar como primera exposición individual: imágenes captadas con [: **Prioridad tonos altos luces**] ajustada en [**Activ.**] o [**Mejorado**], o imágenes con información de recorte.
- Se aplicará [**Desac.**] para [: **Corrección aberración obj.**] y [: **Luminosidad Automática**] independientemente de los ajustes de la imagen seleccionada como la primera exposición única.
- La sensibilidad ISO, el estilo de imagen, la reducción de ruido de alta sensibilidad ISO, el espacio de color, etc., que se ajusten para la primera imagen se aplicarán también para las imágenes subsiguientes.
- Si el estilo de imagen es [**Auto**] para la imagen seleccionada como primera imagen, se aplicará [**Normal**] para disparar.
- No se puede seleccionar una imagen tomada con otra cámara.
- Es posible que se muestren imágenes que no pueden combinarse.

Nota

- También puede seleccionar una imagen RAW utilizada en el disparo con exposición múltiple.
- Seleccione [**Desel. img.**] para cancelar la selección de imágenes.

Examen y eliminación de exposiciones múltiples durante el disparo



Para ver la imagen de exposición múltiple hasta el momento, comprobar la exposición y ver cómo se superponen las imágenes, puede presionar el botón < [▶] > antes de terminar de captar el número especificado de exposiciones (cuando se haya ajustado [On:Func/ctrl], pero no con [On:DispSerie]).

Al presionar el botón < [🗑] > se mostrarán las operaciones posibles al disparar con exposición múltiple.

Operación	Descripción
[↶] Volver a la pantalla anterior	Aparecerá de nuevo la pantalla anterior a que presionara el botón < [🗑] >.
[🗑] Deshacer última imagen	Elimina la última imagen captada (lo que permite disparar otra vez para reemplazarla). El número de exposiciones restantes se incrementará en 1.
[➤] Guardar y salir	Con [Guard. img origen: Todas imgs.], guarda todas las imágenes de las exposiciones individuales y la imagen de exposición múltiple creada hasta el momento y sale del disparo con exposición múltiple. Con [Guard. img origen: Solo result.], guarda solo la imagen de exposición múltiple creada hasta el momento y sale del disparo con exposición múltiple.
[🗑] Salir sin guardar	Sale del disparo con exposición múltiple sin guardar la imagen.

⚠ Precaución

- Durante el disparo con exposición múltiple, solo se pueden reproducir imágenes de exposición múltiple.

? Preguntas frecuentes

- **¿Hay alguna restricción sobre la calidad de imagen?**

Todas las exposiciones únicas y la imagen de exposición múltiple se captan en la calidad de imagen especificada.

- **¿Puedo combinar imágenes grabadas en la tarjeta?**

Con [**Selec. imag. para exp. múltiple**], puede seleccionar la primera exposición única entre las imágenes grabadas en la tarjeta (). Tenga en cuenta que no es posible combinar múltiples imágenes ya grabadas en la tarjeta.

- **¿Cómo se numeran los archivos de exposición múltiple?**

Con la cámara ajustada para guardar todas las imágenes, los archivos de imagen de exposición múltiple se nombran con el número siguiente al número de la última exposición única utilizada para crearlos.

- **¿Tendrá efecto la desconexión automática durante el disparo con exposición múltiple?**

Durante el disparo con exposición múltiple, la desconexión automática no tendrá efecto. Tenga en cuenta que antes de iniciar el disparo con exposición múltiple, la desconexión automática tiene efecto automáticamente en el momento ajustado en [: **Descon. auto**], lo que cancelará el disparo con exposición múltiple.

Ajustes de HDR PQ

PQ en HDR PQ hace referencia a la curva gamma de la señal de entrada para la visualización de imágenes HDR.

Los ajustes de HDR PQ permiten que la cámara produzca imágenes HDR de acuerdo con la especificación PQ definida en ITU-R BT.2100 y SMPTE ST.2084 (la visualización real depende del rendimiento del monitor).

Las fotografías se captan como imágenes HEIF o RAW.

* HDR significa "High Dynamic Range" (alto rango dinámico).

* PQ significa "Perceptual Quantization" (cuantización perceptual).

1. Seleccione [📷: Ajustes de HDR PQ].

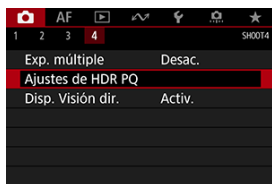

2. Seleccione [Disparo HDR **HDR PQ**].

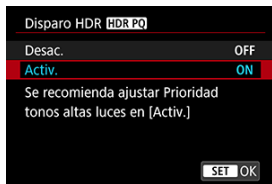

- Seleccione [Activ.].

3. Ajuste [Pant. ayuda HDR: disparo].

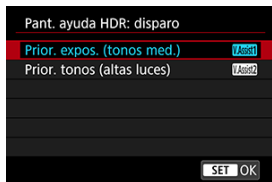

- Las imágenes convertidas se muestran en la pantalla en disparo con Visión en Directo, lo que da una impresión similar a como aparecerían en un dispositivo de visualización HDR.
- Seleccione **[Prior. expos. (tonos med.)]** o **[Prior. tonos (altas luces)]**.
- **[V.Assist1] Prior. expos. (tonos med.)**
Proporciona una visualización de referencia que destaca la exposición de los motivos (como personas) con luminosidad intermedia.
- **[V.Assist2] Prior. tonos (altas luces)**
Proporciona una visualización de referencia que destaca la gradación de los motivos luminosos (tales como el cielo).

4. Ajuste [Pant. ayuda HDR: reproduc.].

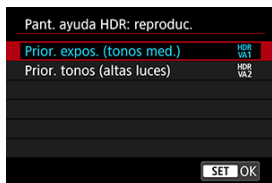

- Las imágenes convertidas se muestran en la pantalla para reproducción, lo que da una impresión similar a como aparecerían en un dispositivo de visualización HDR.
- Seleccione **[Prior. expos. (tonos med.)]** o **[Prior. tonos (altas luces)]**.
- **[HDR V1.1] Prior. expos. (tonos med.)**
Proporciona una visualización de referencia que destaca la exposición de los motivos (como personas) con luminosidad intermedia.
- **[HDR V1.2] Prior. tonos (altas luces)**
Proporciona una visualización de referencia que destaca la gradación de los motivos luminosos (tales como el cielo).

5. Ajuste la calidad de imagen.

- Para obtener información detallada, consulte [Calidad de imagen](#).

Nota

- Los ajustes para **[Pant. ayuda HDR: disparo]** se aplican también a las imágenes que se muestran en la pantalla inmediatamente después de disparar.



Precaución

- Las imágenes HEIF se captan con tamaño L.
- Las sensibilidades ISO ampliadas (L, H1, H2, H3) no están disponibles en el disparo HDR.
- Es posible que algunas escenas tengan un aspecto diferente de como aparecen en un dispositivo de visualización HDR.
- Los histogramas de las imágenes captadas con [**Disparo HDR HDR PQ**] ajustado en [**Activ.**] no se basan en las imágenes convertidas para la visualización de la ayuda de HDR. Las áreas de la imagen que se muestran en gris en el histograma indican, de manera aproximada, valores de señal que no se utilizan.

Selección del modo de medición

[Medición puntual múltiple](#)

Puede seleccionar uno de entre cuatro métodos para medir la luminosidad del motivo.

1. Presione el botón  (6).

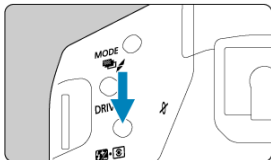

2. Seleccione el modo de medición.

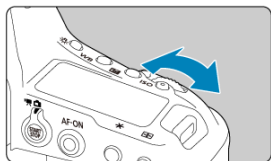
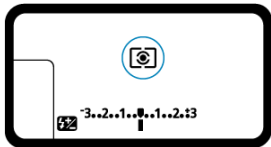

- Mire el panel LCD superior o mire por el visor mientras gira el dial .

Medición evaluativa

Modo de medición de uso general adecuado incluso para motivos a contraluz. La cámara ajusta automáticamente la exposición adecuada para la escena.

Medición parcial

Es efectiva cuando hay luces mucho más luminosas alrededor del motivo debido a un contraluz, etc.









Medición puntual

Es efectiva cuando se mide una parte específica del motivo. El círculo de medición puntual se mostrará en el visor.

Promediada pond. centro

Se promedia la medición del área completa, dando más importancia al centro del visor.

Nota

- De manera predeterminada, la cámara ajustará la exposición de la manera siguiente.
Con , si se mantiene presionado el disparador hasta la mitad se bloquea la exposición (bloqueo AE) después de que la cámara enfoque con AF foto a foto.
Con  /  / , la exposición se ajusta en el momento en que se toma la imagen (sin bloquear el valor de la exposición cuando se presiona el disparador hasta la mitad).
- Puede ajustar [ 1: **Med. puntual rel. punto AF**] en [**Rel. con punto AF activo**] () para vincular la medición puntual a todos los puntos AF.
- Con [ 2: **Modo med. AE bloq. tras enf.**] () , podrá ajustar si se bloqueará o no la exposición (bloqueo AE) cuando se obtenga el enfoque con AF foto a foto.

Medición puntual múltiple

Puede especificar varias áreas para la medición puntual con el propósito de determinar un nivel de exposición general basado en el promedio de las áreas seleccionadas. La medición puntual múltiple está disponible en los modos <P>, <Tv> y <Av>.

1. Ajuste el modo de medición en <[]> (medición puntual).

2. Presione el botón <M-Fn> (☺16).

- Sitúe el círculo de medición puntual sobre cada área para la comparación de la exposición, una tras otra y presione el botón <M-Fn> en cada área.
- A la derecha del visor se muestran los niveles de exposición relativos de cada área de medición puntual. Estos niveles se promedian para obtener el nivel de exposición real.



- En este estado, puede ajustar la compensación de la exposición utilizando como referencia los tres puntos del indicador del nivel de exposición y determinar el nivel de exposición final para obtener el resultado deseado.

Nota

- Es posible utilizar hasta ocho puntos para realizar la medición puntual.
- Los valores de exposición almacenados se borran en los casos siguientes.
 - Cuando transcurre el tiempo ajustado en el temporizador de medición tras la última medición puntual (☺16)
 - Cuando se presiona cualquiera de estos botones: <MODE>, <DRIVE•AF>, <[]•[]>, <ISO>, <[]>, <[]> o <WB>
- La medición puntual múltiple está disponible incluso cuando [☺1: Med. puntual rel. punto AF] se ha ajustado en [Rel. con punto AF activo] (☺).

Compensación manual de la exposición

La compensación de la exposición puede aclarar (aumentando la exposición) u oscurecer (reduciendo la exposición) la exposición estándar ajustada por la cámara.

Para ver información detallada sobre la compensación de la exposición cuando se haya ajustado tanto el modo < **M** > como ISO Auto, consulte [M: Exposición manual](#).

1. Revise la exposición.

- Presione el disparador hasta la mitad (ⓘ) y revise el indicador del nivel de exposición.

2. Ajuste la cantidad de compensación.

Exposición aumentada, para aclarar las imágenes





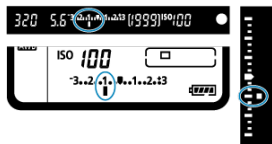

Exposición reducida, para oscurecer las imágenes



- Gire el dial < ⓘ > mientras mira el visor o el panel LCD superior.
- Si no se puede establecer el ajuste, sitúe el interruptor de alimentación en < **ON** > y, a continuación, gire el dial < ⓘ >.
- El intervalo de compensación de la exposición es de ± 5 puntos en el disparo con visor y de ± 3 puntos en el disparo con Visión en Directo.
- El intervalo de compensación de la exposición que se muestra en el visor y en el panel LCD superior es de hasta ± 3 puntos. Para especificar más de ± 3 puntos, configure el ajuste correspondiente de [Control rápido](#).







3. Tome la fotografía.

- Para cancelar la compensación de la exposición, ajuste el nivel de exposición <  /  > en el índice de exposición estándar (<  /  >).

Precaución

- Si se establece [: **Luminosidad Automática**] () en cualquier ajuste diferente de [**Desac.**], es posible que la imagen continúe pareciendo luminosa aunque se haya ajustado una compensación de la exposición reducida para oscurecer las imágenes.

Nota

- También se puede ajustar presionando el botón <  > y girando el dial <  > o <  >.
- La cantidad de compensación de la exposición permanecerá en vigor incluso después de situar el interruptor de alimentación en < **OFF** >.
- Para evitar cambios accidentales en la cantidad de compensación de la exposición después de ajustarla, sitúe el interruptor de alimentación en < **LOCK** >.
- Si la cantidad de compensación de la exposición supera ± 3 puntos, el extremo del indicador del nivel de exposición mostrará <  /  > o <  /  >.

Ahorquillado automático de la exposición (AEB)

En el ahorquillado de exposición, se captan tres imágenes consecutivas con diferentes exposiciones dentro del intervalo especificado de hasta ± 3 puntos (en incrementos de $1/3$ de punto) mediante el ajuste automático de la velocidad de obturación o del valor de apertura. Esta función se denomina AEB.

* AEB significa "Auto Exposure Bracketing" (ahorquillado automático de la exposición).

1. Presione simultáneamente los botones <MODE> y <DRIVE•AF> (⦿6).

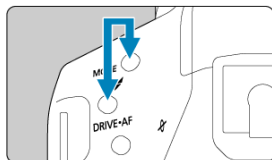

- <[icono de cámara] > y <0.0> aparecen en el panel LCD superior.

2. Ajuste el intervalo AEB.

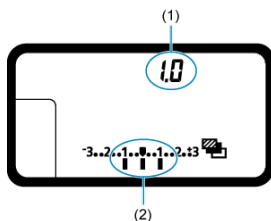

- (1) Cantidad de AEB
(2) Intervalo AEB

- Gire el dial <  > o <  > para ajustar el intervalo AEB.

3. Tome la fotografía.



Exposición estándar

















Exposición reducida



Exposición aumentada

- Se toman tres fotografías ahorquilladas de acuerdo con el modo de avance ajustado, en este orden: exposición estándar, exposición reducida y exposición aumentada.
- AEB no se cancelará automáticamente. Para cancelar AEB, siga el paso 2 para ajustar la cantidad de AEB en "0.0".

Nota

- Durante el disparo AEB, el icono  > del visor y el icono  > del panel LCD superior parpadean.
- Si se ajusta el modo de avance en  / **S** >, presione el disparador tres veces para cada disparo.
En los modos  H /  /  L / **S**  / **S**  L >, al mantener presionado el disparador hasta el fondo se captan tres imágenes, una tras otra, antes de que la cámara deje de disparar automáticamente. Cuando se ajusta  ¹⁰ o  2 >, se toman tres fotografías consecutivas tras un retardo de aprox. 10 o 2 seg.
- Puede ajustar AEB en combinación con la compensación de la exposición.
- Los extremos del indicador del nivel de exposición se mostrarán como  /  > o  /  > cuando el intervalo AEB supere ± 3 puntos.
- AEB no está disponible en la fotografía con flash o exposiciones "B".
- AEB se cancelará automáticamente si realiza cualquiera de las siguientes acciones: situar el interruptor de alimentación en **OFF** > o cuando el flash esté completamente cargado.

Bloqueo de exposición (Bloqueo AE)

[Efectos del bloqueo AE](#)

Puede bloquear la exposición cuando desee ajustar el enfoque y la exposición por separado o cuando vaya a tomar varias fotografías con el mismo ajuste de exposición. Presione el botón **< * >** para bloquear la exposición y, a continuación, recomponga y tome la imagen. Esta función se denomina bloqueo AE. Es eficaz para fotografiar motivos a contraluz, etc.

1. Enfoque el motivo.

- Presione el disparador hasta la mitad.
- Aparecerá el valor de exposición.

2. Presione el botón **< * >** (ⓘ6).

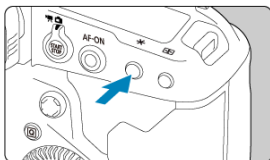

- Se muestra un icono **< * >** en el visor, para indicar que la exposición está bloqueada (bloqueo AE).
- Cada vez que se presiona el botón **< * >**, se bloquea el ajuste de exposición actual.

3. Reconponga el encuadre y tome la fotografía.





- El valor de exposición de bloqueo AE y el valor de exposición real se muestran en tiempo real a la derecha del del visor.
- Cuando vaya a tomar más fotografías manteniendo el bloqueo AE, mantenga presionado el botón < * > y presione el disparador para tomar otra fotografía.

Nota

- El bloqueo AE no es posible con exposiciones "B".

Efectos del bloqueo AE

Selección del modo de medición	Selección del área AF y el punto AF	
	Selección automática	Selección manual
	Se bloquea el valor de exposición centrado en el punto AF enfocado.	Se bloquea el valor de exposición centrado en el punto AF seleccionado.
	El bloqueo AE se aplica al punto AF central.	

* Cuando se ajusta <  > y el conmutador de modos de enfoque del objetivo se ajusta en < MF >, el bloqueo AE se aplica con el valor de exposición ponderado en el punto AF central.

Uso del obturador del ocular

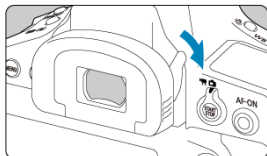

La luz que entra por el visor si se dispara sin mirar a través de él (en el disparo con autodesparador, las exposiciones "B" o el disparo por disparador a distancia) puede provocar que las fotografías queden subexpuestas. Para evitarlo, deslice la palanca del obturador del ocular como indica la flecha para cubrir el ocular del visor.

Tenga en cuenta que no es necesario cubrir el ocular del visor en el disparo con Visión en Directo o la grabación de vídeo.

Uso de un disparador a distancia

Puede conectar el teleconmutador RS-80N3, el mando a distancia temporizador TC-80N3 (ambos se venden por separado) u otros accesorios de disparo EOS opcionales equipados con un terminal de tipo N3 (☑).

Para ver las instrucciones de manejo, consulte las Instrucciones del accesorio.

1. Abra la tapa de terminales.
2. Conecte la clavija al terminal de control remoto.

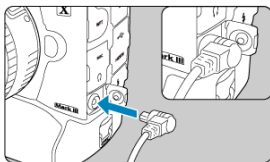

- Conéctela como se muestra.
- Para desconectarla, tome la parte plateada de la clavija y tire de ella.

Toma de fotografías (Disparo con Visión en Directo)

- Puede disparar mientras ve imágenes en directo en la pantalla de la cámara. Esto se denomina "disparo con Visión en Directo".
 - [Menús de fichas: Toma de fotografías \(Disparo con Visión en Directo\)](#)
 - [Disparo con Visión en Directo](#)
 - [Modo de obturador](#)
 - [Simulación de la exposición](#)
 - [Temporizador de medición](#)
 - [Precauciones generales para el disparo con Visión en Directo](#)

Menús de fichas: Toma de fotografías (Disparo con Visión en Directo)

● Disparo 1

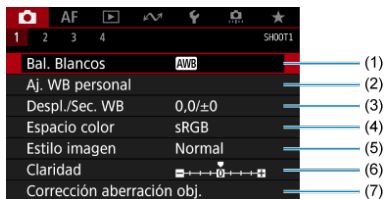

- (1) [Bal. Blancos](#)
- (2) [Aj. WB personal](#)
- (3) [Despl./Sec. WB](#)
- (4) [Espacio color](#)
- (5) Estilo imagen
 - [Selección de estilo de imagen](#)
 - [Personalización del estilo de imagen](#)
 - [Registro del estilo de imagen](#)
- (6) [Claridad](#)
- (7) [Corrección aberración obj.](#)

● Disparo 2



- (1) [Calidad JPEG/HEIF](#)
- (2) [Tipo/tam. img](#)
- (3) [Ajustes de sensibilidad ISO](#)
- (4) [Luminosidad Automática](#)
- (5) [Red. ruido en largas expo.](#)
- (6) [Reducc. ruido alta sens. ISO](#)
- (7) [Prioridad tonos altas luces](#)

● Disparo 3

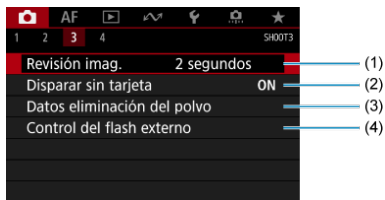

- (1) [Revisión imag.](#)
- (2) [Disparar sin tarjeta](#)
- (3) [Datos eliminación del polvo](#)
- (4) [Control del flash externo](#)

● Disparo 4

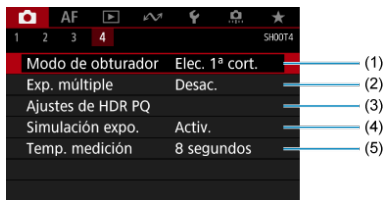

- (1) [Modo de obturador](#)
- (2) [Exp. múltiple](#)
- (3) [Ajustes de HDR PQ](#)
- (4) [Simulación expo.](#)
- (5) [Temp. medición](#)

Disparo con Visión en Directo

1. Sitúe el conmutador de disparo con Visión en Directo/grabación de vídeo en  >.

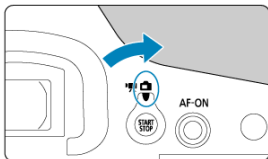

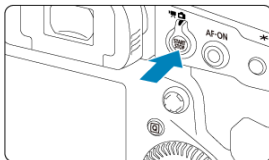

2. Muestre la imagen de Visión en Directo.



- Presione el botón  >.
- Las imágenes de Visión en Directo se muestran casi con la misma luminosidad que las fotografías.

3. Seleccione un modo de disparo.



- Presione el botón **<MODE>** y gire el dial  > o  > para seleccionar el modo de disparo.

4. Enfoque el motivo.



- Cuando presione el disparador hasta la mitad, la cámara enfocará con el sistema AF actual (☑).
- También puede tocar la pantalla para seleccionar la cara o el motivo.

5. Tome la fotografía.

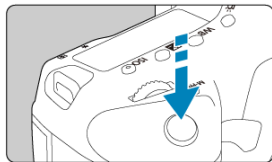



- Presione el disparador hasta el fondo.
- Presione el botón **< START STOP >** para salir del disparo con Visión en Directo.

Precaución

- Es posible que las imágenes de Visión en Directo vistas en el exterior en un día soleado se vean diferentes de la luminosidad y el ambiente reales de las fotografías. Para que la visualización de las imágenes no se vea afectada por la luz ambiental, ajuste la luminosidad de [: **Lumin. pantalla**] en el nivel 4.

Nota

- El campo de visión es de aprox. el 100 % (con el tamaño de imagen ajustado en JPEG/L).
- La cámara se apagará automáticamente si permanece inactiva durante el tiempo ajustado en [**Y**: **Descon. auto**] (). Cuando el ajuste se establece en [**Desac.**], la cámara sale automáticamente del disparo con Visión en Directo en aprox. 30 min. y permanece encendida.
- Con el cable HDMI HTC-100, puede mostrar imágenes de Visión en Directo en un televisor (). Tenga en cuenta que no se emitirá ningún sonido.
- Puede ver un histograma si [**📷**: **Simulación expo.**] se ha ajustado en [**Activ.**] () presionando el botón < **INFO** > repetidamente.
- Cuando el icono [**Exp.SIM**] se muestra en blanco, la luminosidad de las imágenes de Visión en Directo es muy similar a la luminosidad de las fotografías.
- Si el icono [**Exp.SIM**] parpadea, indica que la imagen se muestra con una luminosidad diferente del resultado real del disparo, debido a las condiciones de baja o alta iluminación. No obstante, las imágenes reales grabadas reflejarán el ajuste de exposición. Tenga en cuenta que el ruido puede ser más visible que la imagen que se graba realmente.
- Con algunos ajustes de disparo, es posible que no se realice la simulación de la exposición. El icono [**Exp.SIM**] y el histograma se mostrarán en gris. La imagen se mostrará en la pantalla con la luminosidad estándar. Es posible que el histograma no se muestre correctamente en condiciones de baja o alta iluminación.

Modo de obturador

Puede elegir el método de disparo del obturador.

1. Seleccione [CAMERA]: Modo de obturador].

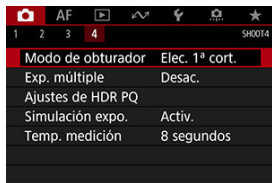

2. Seleccione una opción.

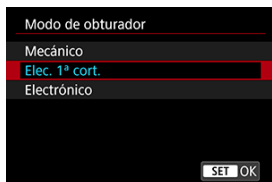

● Mecánico

El disparo activa el obturador mecánico. Se recomienda cuando se dispara utilizando la abertura máxima de un objetivo luminoso.

● Elec. 1ª cort.

El disparo solo activa el obturador de segunda cortina. Las sacudidas de la cámara se pueden evitar con el [Mecánico] dependiendo de las condiciones de disparo. Tenga en cuenta que en el modo de avance < [CAMERA] >, se utiliza el obturador mecánico para el segundo disparo y subsiguientes.

● Electrónico

Permite disparar sin sonido de obturación.

En los disparos en serie, la cámara siempre dispara a alta velocidad (hasta aprox. 20 disparos/seg.). Además, durante los disparos en serie, se muestra repetidamente el marco blanco.

Precaución

- Es posible que las áreas de imagen desenfocadas estén incompletas cuando se dispara con aberturas cercanas a la máxima con altas velocidades de obturación, dependiendo de las condiciones de disparo. Si no le gusta el aspecto de las áreas de imagen desenfocadas, es posible que obtenga mejores resultados si dispara de la manera siguiente.
 - Dispare con una opción diferente de **[Elec. 1ª cort.]**.
 - Reduzca la velocidad de obturación.
 - Aumente el valor de abertura.

Precauciones cuando se ajusta en [Electrónico]

- Sea responsable cuando utilice el obturador electrónico y respete la privacidad del motivo y los derechos de imagen.
- La velocidad de obturación está sometida a algunas restricciones. Las velocidades de obturación más lentas de 0,5 seg. no están disponibles.
- La velocidad de los disparos en serie se puede ralentizar dependiendo de las condiciones de disparo.
- En tomas de motivos que se muevan rápidamente, es posible que el motivo se distorsione; cuando se dispara en serie con AF Servo, es posible que las tomas queden desenfocadas.
- Con algunos objetivos y bajo algunas condiciones de disparo, es posible que el enfoque y el ajuste de la abertura del objetivo resulten audibles.
- Si se dispara con obturador electrónico mientras otras cámaras disparan con flash o bajo luz fluorescente u otras fuentes de luz parpadeantes, es posible que se muestren bandas de luz y que las imágenes captadas se vean afectadas por bandas claras y oscuras.
- Si se utiliza el zoom durante los disparos en serie, pueden producirse cambios en la exposición incluso con el mismo número *f*/. Para obtener información detallada, consulte el sitio web de Canon.
- **[Elec. 1ª cort.]** se utiliza para exposiciones "B".
- El disparo AEB y la fotografía con flash no están disponibles.
- Algunas funciones estarán restringidas pero, para volver a disparar con los ajustes anteriores, puede cambiar a un ajuste diferente de **[Electrónico]** o cambiar al disparo con visor.

Simulación de la exposición

Con la simulación de la exposición, la luminosidad de la imagen es más similar a la luminosidad real (exposición) de las fotografías.

1. Seleccione [📷: Simulación expo.].

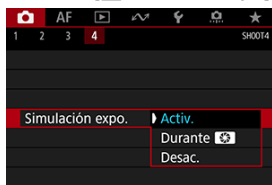

2. Ajuste una opción.

- **Activ.** (Exp.SIM)

La luminosidad de la imagen que se muestra será parecida a la luminosidad (exposición) real de la imagen resultante. Si ajusta la compensación de la exposición, la luminosidad de la imagen cambiará en consecuencia.

- **Durante** (🔄)

Normalmente, las imágenes de Visión en Directo se muestran con la luminosidad estándar, para verlas fácilmente (📷DISP). La luminosidad de la imagen no será similar a la luminosidad (exposición) real de la imagen resultante hasta que se presione el botón de previsualización de la profundidad de campo (Exp.SIM).

- **Desac.** (📷DISP)

Las imágenes de Visión en Directo se muestran con la luminosidad estándar, para verlas fácilmente. Aunque ajuste la compensación de la exposición, la imagen se mostrará con la luminosidad estándar.

Temporizador de medición

Puede ajustar cuánto tiempo funciona el temporizador de medición (que determina la duración de la visualización de exposición/bloqueo AE) una vez activado por una acción como presionar el disparador hasta la mitad.

1. Seleccione [📷: Temp. medición].

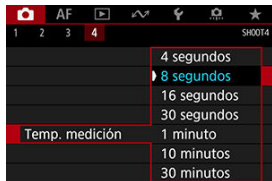

2. Ajuste una opción de tiempo.

Precauciones generales para el disparo con Visión en Directo









Precaución

- No apunte la cámara hacia una fuente de luz intensa, como el sol o una luz artificial fuerte. Si lo hace, puede dañar el sensor de imagen o los componentes internos de la cámara.

Calidad de imagen

- Cuando dispare con altas sensibilidades ISO, es posible que el ruido (como puntos de luz y bandas) se haga perceptible.
- Disparar con temperaturas elevadas puede provocar ruido y colores irregulares en la imagen.
- El disparo con Visión en Directo a lo largo de un período prolongado de tiempo puede provocar temperaturas internas altas y afectar a la calidad de la imagen. Salga del disparo con Visión en Directo cuando no esté disparando.
- Si realiza una exposición larga mientras la temperatura interna de la cámara es alta, es posible que la calidad de imagen decaiga. Salga del disparo con Visión en Directo y espere unos minutos antes de volver a disparar.

Iconos de advertencia de temperatura interna blanco y rojo

- Los iconos  blanco o  rojo indican que la temperatura interna de la cámara es alta, debido a factores tales como utilizar el disparo con Visión en Directo durante mucho tiempo o en entornos cálidos.
- El icono  blanco indica que la calidad de imagen de las fotografías decaerá. Deje de disparar con Visión en Directo durante un tiempo y permita que la cámara se enfríe.
- Cuando se muestra el icono  blanco, se recomienda disparar con sensibilidades ISO bajas en lugar de sensibilidades altas.
- El icono  rojo indica que el disparo con Visión en Directo se detendrá pronto automáticamente. No podrá volver a disparar de nuevo hasta que la cámara se enfríe internamente, así que deje de utilizar el disparo con Visión en Directo temporalmente o apague la cámara y déjela enfriarse un tiempo.
- Utilizar el disparo con Visión en Directo en entornos cálidos durante mucho tiempo puede provocar que aparezca antes el icono  blanco o  rojo. Cuando no esté fotografiando, apague siempre la cámara.
- Si la temperatura interna de la cámara es alta, es posible que la calidad de las imágenes de alta sensibilidad ISO o de larga exposición decaiga incluso antes de que se muestre el icono  blanco.

Resultados del disparo

- Durante la vista ampliada, la velocidad de obturación y el valor de apertura se mostrarán en rojo. Si toma la fotografía durante la vista ampliada, es posible que la exposición resultante no sea la deseada. Vuelva a la vista normal antes de tomar la fotografía.
- Aunque tome la fotografía en la vista ampliada, la imagen se captará con el área de imagen de la vista normal.

Imagen de Visión en Directo

- En condiciones de baja o alta luminosidad, es posible que la imagen que se muestra no refleje la luminosidad de la imagen captada.
- Aunque el ruido puede ser perceptible en imágenes de Visión en Directo con poca luz (incluso con sensibilidades ISO bajas), habrá menos ruido en las fotografías, debido a las diferencias en la calidad de imagen entre las imágenes de Visión en Directo y las imágenes captadas.
- Es posible que la pantalla parpadee si la fuente de luz (la iluminación) cambia. En este caso, deje de disparar con Visión en Directo temporalmente antes de continuar disparando bajo la fuente de luz que vaya a utilizar.
- Apuntar la cámara en una dirección diferente puede impedir momentáneamente la visualización correcta de la luminosidad. Antes de disparar, espere a que el nivel de luminosidad se estabilice.
- Si hay en la imagen una fuente de luz muy brillante, el área brillante puede aparecer negra en la pantalla. No obstante, la imagen captada real mostrará correctamente el área brillante.
- Con poca luz, los ajustes de [🔦: Lumin. pantalla] luminosos pueden provocar ruido o colores irregulares en las imágenes de Visión en Directo. No obstante, el ruido o los colores irregulares no se registrarán en la imagen captada.
- Cuando amplíe la imagen, es posible que la nitidez de la imagen parezca más pronunciada que en la imagen real.

Funciones personalizadas

- Algunas funciones personalizadas no están disponibles en el disparo con Visión en Directo (algunos ajustes no tienen ningún efecto).

Objetivo y flash

- Si el objetivo montado dispone de un estabilizador de imagen y ajusta el conmutador del estabilizador de imagen en < ON >, el estabilizador de imagen funcionará en todo momento, aunque no presione el disparador hasta la mitad. El estabilizador de imagen consume energía de la batería y puede reducir el número de disparos disponibles dependiendo de las condiciones de disparo. Cuando no sea necesario el estabilizador de imagen, por ejemplo al utilizar un trípode, es recomendable ajustar el conmutador del estabilizador de imagen en < OFF >.
- El ajuste predefinido de enfoque solo está disponible en el disparo con Visión en Directo cuando se utilizan (súper) teleobjetivos equipados con esta función presentados a partir del segundo semestre de 2011.
- El flash de modelado no está disponible cuando se utiliza un flash Speedlite.

Grabación de vídeo



Para la grabación de vídeo, sitúe el conmutador de disparo con Visión en Directo/grabación de vídeo en <  >.

Precaución

- Cuando cambie de la toma de fotografías a la grabación de vídeo, compruebe otra vez los ajustes de la cámara antes de grabar vídeo.

- [Menús de fichas: Grabación de vídeo](#)
- [Grabación de vídeo](#)
- [Calidad de grabación de vídeo](#)
- [Grabación de sonido](#)
- [Código de tiempo](#)
- [Ajustes de Canon Log](#)
- [IS digital de vídeo](#)
- [Otras funciones del menú](#)
- [Precauciones generales para la grabación de vídeo](#)

Menús de fichas: Grabación de vídeo

● Disparo 1

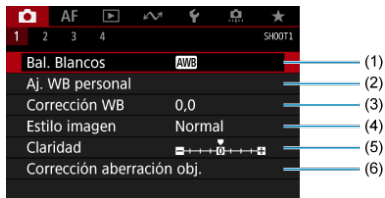

- (1) [Bal. Blancos](#)
- (2) [Aj. WB personal](#)
- (3) [Corrección WB](#)
- (4) [Estilo imagen](#)
 - [Selección de estilo de imagen](#)
 - [Personalización del estilo de imagen](#)
 - [Registro del estilo de imagen](#)
- (5) [Claridad](#)
- (6) [Corrección aberración obj.](#)

● Disparo 2

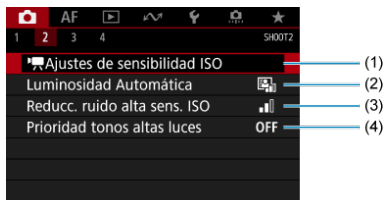

- (1) [Ajustes de sensibilidad ISO](#)
 - [Sensibilidad ISO en los modos < M >, < Tv > y < Av >](#)
 - [Sensibilidad ISO en el modo < M >](#)
- (2) [Luminosidad Automática](#)
- (3) [Reducc. ruido alta sens. ISO](#)
- (4) [Prioridad tonos altas luces](#)

● Disparo 3

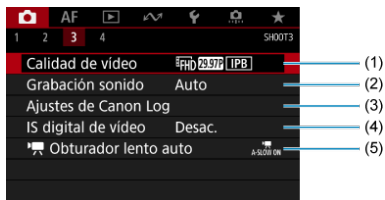

- (1) [Calidad de vídeo](#)
- (2) [Grabación sonido](#)
- (3) [Ajustes de Canon Log](#)
- (4) [IS digital de vídeo](#)
- (5) [Obturador lento auto](#)

● Disparo 4

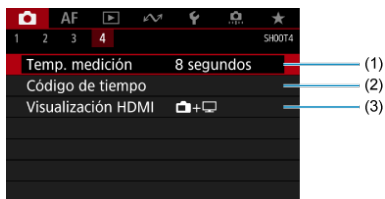



- (1) [Temp. medición](#)
- (2) [Código de tiempo](#)
- (3) [Visualización HDMI](#)

Grabación de vídeo

- [AE programada](#)
- [TV AE con prioridad a la velocidad de obturación](#)
- [Av AE con prioridad a la abertura](#)
- [Sensibilidad ISO en los modos < !\[\]\(6302aad5aed157b291fddf37b4870784_img.jpg\) >, < !\[\]\(a9ca2c237943a6d0a9f22252f295b6f3_img.jpg\) > y < !\[\]\(9a01a64e0b4ff865df7d32ee7991fe8b_img.jpg\) >](#)
- [M Grabación con exposición manual](#)
- [Sensibilidad ISO en el modo < !\[\]\(6aefe9a3d997eb8b55c40ecd5fa7053f_img.jpg\) >](#)
- [Velocidad de obturación](#)
- [Toma de fotografías](#)
- [Visualización de información \(grabación de vídeo\)](#)

AE programada

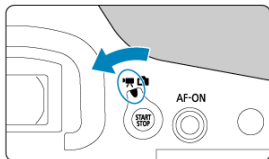

En el modo de grabación <  >, la exposición se controla de manera automática de acuerdo con la luminosidad.

1. Sitúe el conmutador de disparo con Visión en Directo/grabación de vídeo en <  >.



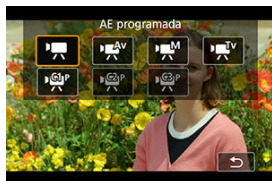



2. Ajuste el modo de grabación en < >.

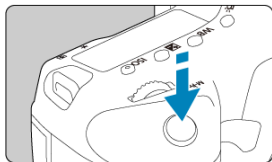

- Presione el botón < **MODE** > y, a continuación, gire el dial <  > o <  > para realizar la selección.

3. Enfoque el motivo.



- Antes de grabar un vídeo, enfoque con AF () o con enfoque manual () .
- De manera predeterminada, [**AF: AF servo vídeo**] se ajusta en [Activ.], de modo que la cámara continúa enfocando siempre () .
- Cuando presione el disparador hasta la mitad, la cámara enfocará con el sistema AF actual.

4. Grabe el vídeo.

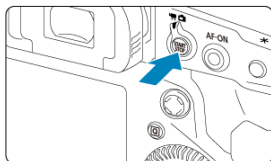

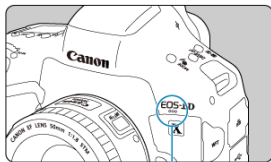
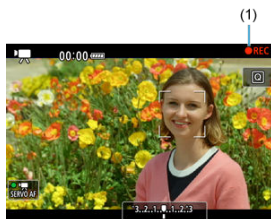

- Presione el botón < START/STOP > para empezar a grabar un vídeo.
- Mientras se está grabando el vídeo, en la esquina superior derecha de la pantalla se muestra el icono [●REC] (1).





- El sonido se graba con el micrófono de vídeo (2).
- Para detener la grabación de vídeo, presione de nuevo el botón < START/STOP >.

AE con prioridad a la velocidad de obturación

El modo de grabación <  > permite ajustar las velocidades de obturación que se deseen para los vídeos. La sensibilidad ISO y los valores de abertura se establecen automáticamente para ajustarse a la luminosidad y obtener la exposición estándar.

1. Sitúe el conmutador de disparo con Visión en Directo/grabación de vídeo en <  >.
2. Ajuste el modo de grabación en <  >.



- Presione el botón < MODE > y, a continuación, gire el dial <  > o <  > para realizar la selección.

3. Ajuste la velocidad de obturación (1).

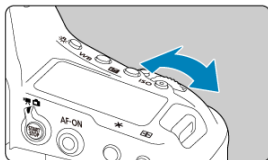

(1)

- Gire el dial <  > para realizar el ajuste.
- Las velocidades de obturación disponibles varían en función de la frecuencia de fotogramas.

4. Enfoque y grabe el vídeo.



- El procedimiento es el mismo de los pasos 3 y 4 para [AE programada](#).





Precaución



- Evite ajustar la velocidad de obturación mientras graba vídeos, puesto que se grabarán los cambios en la exposición.
- Cuando grabe vídeos de objetos en movimiento, se recomienda una velocidad de obturación de aprox. 1/25 seg. a 1/125 seg. Cuanto más rápida sea la velocidad de obturación, menos suave parecerá el movimiento del motivo.
- Si cambia la velocidad de obturación mientras graba bajo iluminación fluorescente o LED, es posible que se grabe parpadeo en las imágenes.

AE con prioridad a la abertura

El modo de grabación <  > permite ajustar el valor de abertura que se desee para los vídeos. La sensibilidad ISO y la velocidad de obturación se ajustan automáticamente para ajustarse a la luminosidad y obtener la exposición estándar.

1. Sitúe el conmutador de disparo con Visión en Directo/grabación de vídeo en <  >.
2. Ajuste el modo de grabación en <  >.



- Presione el botón < MODE > y, a continuación, gire el dial <  > o <  > para realizar la selección.

3. Ajuste el valor de abertura (1).

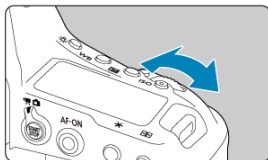

(1)

- Gire el dial <  > para realizar el ajuste.

4. Enfoque y grabe el vídeo.











- El procedimiento es el mismo de los pasos 3 y 4 para [AE programada](#).

Precaución

- Evite ajustar el valor de abertura mientras graba vídeos, puesto que se grabarán los cambios en la exposición provocados por el ajuste de la abertura.

Nota

Notas para los modos < >, < > y < >



- Puede bloquear la exposición (bloqueo AE) presionando el botón <  >. Después de aplicar el bloqueo AE durante la grabación de vídeo, puede cancelarlo presionando el botón <  >. (El ajuste del bloqueo AE se retiene hasta que se presione el botón <  >).
- La compensación de la exposición se puede ajustar en un intervalo de hasta ± 3 puntos girando el dial <  >.
- En el modo <  >, la sensibilidad ISO, la velocidad de obturación y el valor de apertura no se graban en la información Exif del vídeo.
- La cámara es compatible con la funcionalidad del flash Speedlite para activar la luz LED automáticamente con poca luz al grabar vídeos en los modos <  >, <  > y <  >. Para ver información detallada, consulte las Instrucciones del flash Speedlite serie EX equipado con luz LED.

Sensibilidad ISO en los modos < >, < > y < >



La sensibilidad ISO se ajusta automáticamente. Consulte [Sensibilidad ISO en la grabación de vídeo](#).

Grabación con exposición manual

Puede ajustar manualmente la velocidad de obturación, el valor de apertura y la sensibilidad ISO para la grabación de vídeo.

1. Sitúe el conmutador de disparo con **Visión en Directo/grabación de vídeo** en .
2. Ajuste el modo de grabación en .



- Presione el botón **<MODE>** y, a continuación, gire el dial  o  para realizar la selección.

3. Ajuste la sensibilidad ISO.

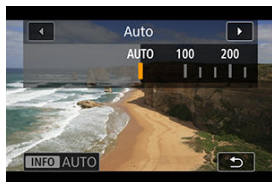

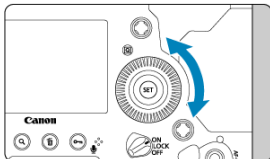
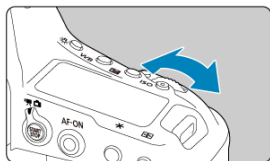

- Presione el botón **<ISO>**.
- Gire el dial  o  para realizar el ajuste.

4. Ajuste la velocidad de obturación (1) y el valor de apertura (2).



(1)

(2)

- Presione el disparador hasta la mitad y compruebe el indicador del nivel de exposición.
- Para ajustar la velocidad de obturación, gire el dial . Para ajustar el valor de apertura, gire el dial .
- Las velocidades de obturación disponibles varían en función de la frecuencia de fotogramas.











5. Enfoque y grabe el video.

- El procedimiento es el mismo de los pasos 3 y 4 para [AE programada](#).

Precaución

- La sensibilidad ISO no se puede ampliar a L, H2 o H3 (equivalente a ISO 50, ISO 409600 e ISO 819200, respectivamente) en la grabación de vídeo.
- Durante la grabación de vídeo, evite cambiar la velocidad de obturación, el valor de apertura o la sensibilidad ISO, porque pueden grabarse cambios en la exposición o se puede crear más ruido con sensibilidades ISO altas.
- Cuando grabe vídeos de objetos en movimiento, se recomienda una velocidad de obturación de aprox. 1/25 seg. a 1/125 seg. Cuanto más rápida sea la velocidad de obturación, menos suave parecerá el movimiento del motivo.
- Si cambia la velocidad de obturación mientras graba bajo iluminación fluorescente o LED, es posible que se grabe parpadeo en las imágenes.

Nota

- La compensación de la exposición con ISO Auto se puede ajustar en un intervalo de ± 3 puntos cuando [ 6: **Controles personalizados**] se haya ajustado en [ **Comp.exp. (pres.botón, gire **) ().
- Cuando se ajusta ISO Auto, se puede presionar el botón <  > para bloquear la sensibilidad ISO. Después de bloquear la sensibilidad ISO durante la grabación de vídeo, puede cancelarla presionando el botón <  >. (El bloqueo de la sensibilidad ISO se mantiene hasta que se presiona el botón <  >).
- Si presiona el botón <  > y recompone la toma, podrá ver la diferencia del nivel de exposición en el indicador del nivel de exposición () en comparación con cuando se presiona el botón <  >.

Sensibilidad ISO en el modo < M >

Puede ajustar manualmente la sensibilidad ISO o seleccionar **[AUTO]** para ajustarla automáticamente. Para ver información detallada sobre la sensibilidad ISO, consulte [Sensibilidad ISO en la grabación de vídeo](#).

Velocidad de obturación

Las velocidades de obturación disponibles en el modo < **TV** > y < **M** > varían en función de la frecuencia de fotogramas de la calidad de grabación de vídeo especificada.

Frecuencia de fotogramas	Velocidad de obturación (seg.)	
	Grabación de vídeo normal	Grabación de vídeos de alta velocidad fps
119.9P	-	1/4000-1/125
100.0P		1/4000-1/100
59.94P	1/4000-1/8	-
50.00P		
29.97P		
25.00P		
24.00P		
23.98P		

Toma de fotografías

No se puede tomar fotografías durante la grabación de vídeo. Para tomar fotografías, detenga la grabación de vídeo y realice el disparo con visor o el disparo con Visión en Directo.

Visualización de información (grabación de vídeo)





Para ver información detallada sobre los iconos de la pantalla de grabación de vídeo, consulte [Visualización de información](#).

Precaución

Precauciones para la grabación de vídeo

- No apunte la cámara hacia una fuente de luz intensa, como el sol o una luz artificial fuerte. Si lo hace, puede dañar el sensor de imagen o los componentes internos de la cámara.
- Si graba algo que tenga detalles finos, es posible que se produzca moiré o colores falsos.
- Si se ajusta < AWB > o < AWBW > y la sensibilidad ISO o el valor de apertura cambian durante la grabación de vídeo, es posible que también cambie el balance de blancos.
- Si graba un vídeo bajo iluminación fluorescente o LED, es posible que la imagen del vídeo parpadee.
- Si utiliza el AF con un objetivo USM durante la grabación de vídeo con poca luz, es posible que se grabe en el vídeo ruido en forma de bandas horizontales. Es posible que se produzca el mismo tipo de ruido si se enfoca manualmente con determinados objetivos equipados con un anillo de enfoque electrónico.
- Se recomienda grabar varios vídeos de prueba si se va a utilizar el zoom durante la grabación de vídeo. Si utiliza el zoom durante la grabación de vídeos puede provocar que se graben cambios de exposición o sonidos del objetivo, un nivel de audio irregular, una corrección de las aberraciones del objetivo incorrecta o la pérdida del enfoque.
- Los valores de apertura grandes pueden retrasar o impedir el enfoque preciso.
- Usar el AF durante la grabación de vídeo puede provocar los siguientes tipos de problemas: pérdida temporal significativa de enfoque, grabación de cambios en la luminosidad del vídeo, parada temporal de la grabación de vídeo o grabación de sonidos mecánicos del objetivo.
- Evite cubrir el micrófono de vídeo incorporado con los dedos u otros objetos.
- La conexión o desconexión de un cable HDMI durante la grabación de vídeo finalizará la grabación.
- Consulte también [Precauciones generales para la grabación de vídeo](#).
- Consulte también [Precauciones generales para el disparo con Visión en Directo](#), si es necesario.

Notas para la grabación de vídeo

- Cada vez que grabe un vídeo, se creará un nuevo archivo de vídeo en la tarjeta.
- El campo de visión (cobertura) es de aprox. el 100 %.
- También se puede enfocar presionando el botón < AF-ON >.
- Para activar el inicio o la parada de la grabación de vídeos presionando el disparador hasta el fondo, ajuste [Pres. a fondo] para [: **Función disparador para vídeos**] en [Start/stop vídeo] ().
- El sonido monoaural se graba con el micrófono incorporado para la grabación de vídeo ().
- Es posible grabar sonido estéreo conectando un micrófono estéreo como el Micrófono estéreo direccional DM-E1 (se vende por separado) al terminal IN para micrófono externo de la cámara, que se utilizará en lugar del micrófono incorporado ().
- La mayoría de los micrófonos externos equipados con una miniclavija de 3,5 mm se pueden usar.
- El ajuste predefinido de enfoque durante la grabación de vídeo está disponible cuando se utilizan (súper) teleobjetivos equipados con esta función presentados a partir del segundo semestre de 2011.

Calidad de grabación de vídeo

- [Tamaño de grabación de vídeo](#)
- [Grabación de vídeo 4K](#)
- [Área de imagen](#)
- [Tarjetas que pueden grabar vídeos](#)
- [Alta velocidad fps](#)
- [Archivos de vídeo que superan 4 GB](#)
- [Tiempo total de grabación de vídeo y tamaño del archivo por minuto](#)
- [Límite de tiempo de grabación de vídeo](#)

Puede ajustar el tamaño de imagen, la velocidad de fotogramas, el método de compresión y el formato de grabación en el menú **[Tamaño de vídeo]** de **[📷: Calidad de vídeo]**. La velocidad de fotogramas que se muestra en la pantalla **[Tamaño de vídeo]** cambia automáticamente en función del ajuste de **[🔧: Sistema vídeo]** ().



- Cuando **[Opc. grab.]** en **[🔧: Func. grabar+sel. tarj./carp.]** se ajusta en **[1] RAW**, **[2] MP4**, se muestra una pantalla diferente.







- (1) Se muestra el tiempo de grabación de la tarjeta que tenga menos tiempo disponible.
- Los vídeos en formato RAW se graban en 5472×2886 y los vídeos en MP4 en 4096×2160.

Precaución

- Las velocidades de escritura y de lectura de la tarjeta necesarias para la grabación de vídeo (requisitos de rendimiento de la tarjeta) variarán en función de la calidad de grabación de vídeo. Antes de grabar vídeos, consulte [Tarjetas que pueden grabar vídeos](#) para comprobar los requisitos de rendimiento de las tarjetas.



Tamaño de grabación de vídeo

Tamaño de imagen

Tamaño de imagen	Formato	
	5472×2886	17:9
	4096×2160	17:9
	4096×2160	17:9
	3840×2160	16:9
	1920×1080	16:9

* Es posible recortar los vídeos alrededor del centro de la imagen, como si se hubieran grabado con un teleobjetivo.



Precaución

- Si cambia el ajuste de [: Sistema vídeo], ajuste también [: Calidad de vídeo] de nuevo.
- Es posible que otros dispositivos no reproduzcan normalmente vídeos tales como los vídeos 4K,  y de alta velocidad fps, porque la reproducción hace un uso intensivo del procesamiento.
- Es posible que la resolución aparente y el ruido varíen en función de la calidad de grabación de vídeo y de los ajustes para el objetivo utilizado.

Nota

- Para obtener mejor rendimiento con la tarjeta, es recomendable formatear la tarjeta con la cámara antes de grabar vídeo ().
- No es posible grabar vídeos en calidad HD o VGA.

Grabación de vídeo 4K

- Para grabar vídeos 4K se necesita una tarjeta estable con una velocidad de escritura rápida. Para ver información detallada, consulte [Tarjetas que pueden grabar vídeos](#).
- La grabación de vídeos 4K o de alta velocidad fps aumenta mucho la carga de procesamiento, lo que puede provocar que la temperatura interna de la cámara aumente con mayor rapidez o más que con los vídeos normales. **Si aparece un icono rojo  durante la grabación de vídeo es posible que la tarjeta esté caliente, así que debe detener la grabación y dejar que la cámara se enfríe antes de extraer la tarjeta. (No retire la tarjeta inmediatamente).**
- Puede seleccionar cualquier fotograma de un vídeo 4K para guardarlo en la tarjeta en forma de fotografía JPEG ().

Precaución

- Cuando se ajusta **4K-D 59.94P/50.00P** o **4K-U 59.94P/50.00P**, no se utiliza AF para enfocar. No se muestra ningún punto AF. Tenga en cuenta también que la guía de enfoque no se muestra, aunque el conmutador de modos de enfoque del objetivo esté situado en <MF>.

Área de imagen

El área de la imagen de vídeo varía dependiendo de factores como los ajustes de calidad de grabación de vídeo y el objetivo utilizado.

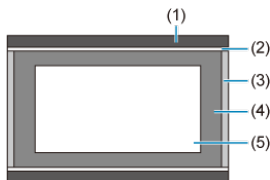

- (1) Fotografías (5472×3648) (JPEG L)
- (2) FHD (1920×1080)
- (3) Vídeos RAW (5472×2886)/4K-D (4096×2160)
- (4) 4K-U (3840×2160)
- (5) 4K-Crop (4096×2160)

⚠ Precaución

- La grabación con IS digital de vídeo (📷) recorta aún más la imagen alrededor del centro de la pantalla.

Frecuencia de fotogramas (fps: fotogramas por segundo)

- [119.9P] 119,9 fps/[59.94P] 59,94 fps/[29.97P] 29,97 fps
Para áreas en las que el sistema de TV sea NTSC (como América del Norte, Japón, Corea del Sur y México). Para [119.9P], consulte [Alta velocidad fps](#).
- [100.0P] 100,00 fps/[50.00P] 50,00 fps/[25.00P] 25,00 fps
Para áreas en las que el sistema de TV sea PAL (como Europa, Rusia, China y Australia). Para [100.0P], consulte [Alta velocidad fps](#).
- [23.98P] 23,98 fps/[24.00P] 24,00 fps
Principalmente para fines cinematográficos. [23.98P] (23,98 fps) está disponible cuando [📷: Sistema vídeo] se ajusta en [Para NTSC].

Método de compresión

- **[RAW] RAW (Ligero)**
Dado que el vídeo se graba con una frecuencia de bits menor que con RAW (Estándar), el tamaño de archivo será menor que con RAW (Estándar) y la compatibilidad de reproducción será superior. Esto hará que el tiempo de grabación disponible sea más largo que con RAW (Estándar) (con una tarjeta de la misma capacidad).
- **[ALL-I] ALL-I (Para edición/solo I)**
Comprime cada fotograma, de uno en uno, para la grabación. Aunque los tamaños de archivo son mayores que con IPB (estándar), los vídeos son más adecuados para la edición.
- **[IPB] IPB (Estándar)**
Comprime eficientemente varios fotogramas a la vez para la grabación. Los tamaños de archivo son menores que con ALL-I (Para edición), lo que permite grabar vídeo durante períodos más largos (con una tarjeta de la misma capacidad).
- **[IPB] IPB (Ligero)**
Dado que el vídeo se graba con una frecuencia de bits menor que con IPB (Estándar), el tamaño de archivo será menor que con IPB (Estándar) y la compatibilidad de reproducción será superior. Esto hará que el tiempo de grabación disponible sea más largo que con IPB (Estándar) (con una tarjeta de la misma capacidad).

Formato de grabación de vídeo

- **[RAW] RAW**
Cuando se selecciona **[RAW]** o **[RAW]**, los vídeos se graban como archivos de vídeo RAW (extensión de archivo ".CRM").
- **[MP4] MP4**
Cuando se selecciona **[ALL-I]**, **[IPB]** o **[IPB]**, los vídeos se graban como archivos de vídeo MP4 (extensión de archivo ".MP4"). Este formato de archivo ofrece más compatibilidad para la reproducción que el formato MOV.

Vídeos RAW

Los vídeos RAW son datos en bruto, sin procesar, procedentes del sensor de imagen que se graban digitalmente en la tarjeta.

Puede usar Digital Photo Professional (software EOS) para procesar vídeos RAW. Puede hacer diversos ajustes en las imágenes según cómo se vayan a utilizar y puede generar imágenes JPEG, HEIF o de otros tipos que reflejen los efectos de esos ajustes.



Precaución

- No es posible procesar vídeos RAW con : **Procesado de imagen RAW**.



Nota

- Para mostrar vídeos RAW en un ordenador, se recomienda utilizar Digital Photo Professional (software EOS, en adelante DPP).
- Las versiones más antiguas de DPP Ver.4.x no son compatibles con la visualización, el procesado, la edición u otras operaciones con vídeos RAW grabados con esta cámara. Si hay una versión anterior de DPP Ver.4.x instalada en su ordenador, obtenga e instale la versión más reciente de DPP desde el sitio web de Canon para actualizarla (). (La versión anterior se sobrescribirá). De manera similar, DPP Ver.3.x o anteriores no es compatible con la visualización, el procesado, la edición u otras operaciones con vídeos RAW grabados con esta cámara.
- Es posible que el software comercial no pueda mostrar vídeos RAW grabados con esta cámara. Para obtener información sobre compatibilidad, póngase en contacto con el fabricante del software.
- Para dar prioridad a la gradación en las altas luces, especifique Canon Log. Para vídeos RAW, considere ajustar la matriz de color en CINEMA EOS Original.

Tarjetas que pueden grabar vídeos

Para ver información detallada sobre las tarjetas que pueden grabar en cada nivel de calidad de grabación de vídeo, consulte el sitio web de Canon.

Pruebe las tarjetas grabando algunos vídeos para asegurarse de que puedan grabar correctamente con el tamaño especificado (🔗).

Precaución

- Antes de grabar vídeos 4K, seleccione [**Formateado de bajo nivel**] en [**🔧: Formatear tarjeta**] (🔗) para formatear las tarjetas.
- Si utiliza una tarjeta con una velocidad de escritura lenta para grabar vídeos, es posible que el vídeo no se grabe correctamente. Además, si reproduce un vídeo en una tarjeta que tenga una velocidad de lectura lenta, es posible que el vídeo no se reproduzca correctamente.
- Cuando grabe vídeos, utilice tarjetas de alto rendimiento con una velocidad de escritura suficientemente superior a la frecuencia de bits.
- Cuando no sea posible grabar vídeos correctamente, formatee la tarjeta e inténtelo otra vez. Si el formateo de la tarjeta no resuelve el problema, consulte el sitio web del fabricante de la tarjeta, etc.

Nota

- Para obtener mejor rendimiento con la tarjeta, es recomendable formatear la tarjeta con la cámara antes de grabar vídeo (🔗).

Alta velocidad fps

Puede grabar vídeos Full HD con una alta velocidad de 119,9 fps o 100,0 fps. Es ideal para grabar vídeos que vayan a reproducirse a cámara lenta. El tiempo máximo de grabación por vídeo es de 7 min. 29 seg.

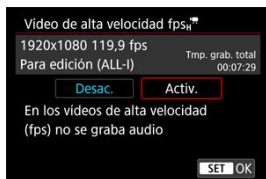

- Los vídeos se graban en calidad **FHD 119,9P [ALL-I]** o **FHD 100,0P [ALL-I]**.
- En los vídeos de alta velocidad fps no se graba sonido.
- La visualización del código de tiempo durante la grabación de vídeo avanza 4 seg. por segundo.
- Dado que los vídeos de alta velocidad fps se graban como archivos de vídeo 29,97 fps/25,00 fps, se reproducen a cámara lenta a velocidad 1/4.

! Precaución

Precauciones cuando se ajusta [Alta velocidad fps: Activ.]

- Cuando [**Cuenta ascendente**] se ajusta en [**Avance libre**] en [**Código de tiempo**] (🕒), no se graban códigos de tiempo.
- Si devuelve este ajuste a [**Desac.**], compruebe el ajuste de [**Tamaño de vídeo**].
- Es posible que la pantalla parpadee si graba vídeos de alta velocidad fps bajo iluminación fluorescente o LED.
- Por un momento, al iniciar o detener la grabación de vídeos de alta velocidad fps, el vídeo no se actualiza y la imagen se detiene momentáneamente. Tenga esto en cuenta cuando grabe vídeos en dispositivos externos a través de HDMI.
- Las velocidades de fotogramas de vídeo que se muestran en la pantalla cuando se graban vídeos de alta velocidad fps no corresponden a la velocidad de fotogramas del vídeo grabado.
- No es posible utilizar auriculares (no hay ningún sonido audible).

Archivos de vídeo que superan 4 GB

Aunque grabe un vídeo que supere 4 GB, puede continuar grabando sin interrupción.

Precaución

- Cuando importe en un ordenador archivos de vídeo que superen 4 GB, utilice EOS Utility o un lector de tarjetas (). Quizá no sea posible guardar archivos de vídeo que superen 4 GB si intenta hacerlo utilizando funciones estándar del sistema operativo del ordenador.

Tiempo total de grabación de vídeo y tamaño del archivo por minuto

Consulte [Tiempo total de grabación de vídeo y tamaño del archivo por minuto](#).

Límite de tiempo de grabación de vídeo

- **Al grabar vídeos que no sean de alta velocidad fps**

El tiempo máximo de grabación por vídeo es de 29 min. 59 seg. Una vez que se alcanzan los 29 min. 59 seg., la grabación se detiene automáticamente. Para volver a iniciar la grabación de vídeo, puede presionar el botón < ^{START}_{STOP} > (que graba el vídeo como un archivo nuevo).

- **Al grabar vídeos de alta velocidad fps**

El tiempo máximo de grabación por vídeo es de 7 min. 29 seg. Una vez que se alcanzan los 7 min. 29 seg., la grabación se detiene automáticamente. Para volver a iniciar la grabación de un vídeo de alta velocidad fps, puede presionar el botón < ^{START}_{STOP} > (que graba el vídeo como un archivo nuevo).

Grabación de sonido

[Grabación de sonido/Nivel de grabación de sonido](#)

[Filtro de viento](#)

[Atenuador](#)

Puede grabar vídeos mientras graba sonido con el micrófono monoaural incorporado o con un micrófono estéreo externo. También puede ajustar libremente el nivel de grabación de sonido.

Utilice : **Grabación sonido**] para ajustar las funciones de grabación de sonido.

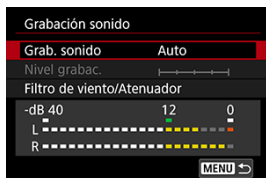

Precaución

- Es posible que los sonidos de las operaciones Wi-Fi se capturen con los micrófonos incorporados o con micrófonos externos. No se recomienda utilizar la función de comunicación inalámbrica durante la grabación de sonido.
- Cuando conecte un micrófono externo o unos auriculares a la cámara, asegúrese de insertar la clavija a fondo.
- Si se realizan operaciones de AF o se controla la cámara o el objetivo durante la grabación de vídeo, es posible que el micrófono incorporado de la cámara grabe también sonidos mecánicos del objetivo o sonido de las operaciones de la cámara o del objetivo. En este caso, el uso de un micrófono externo puede reducir estos sonidos. Si con un micrófono externo los sonidos continúan siendo una distracción, quizá sea más efectivo retirar el micrófono externo de la cámara y colocarlo lejos de la cámara y del objetivo.
- Se admite la entrada de línea hasta +6 dBV, pero los niveles superiores al nivel de entrada estándar de -8 dBV pueden empeorar la distorsión. Se recomienda realizar disparos de prueba previamente.
- Para la entrada de línea, ajuste siempre **[Grab. sonido]** en **[Entr. línea]**. El suministro de audio cuando no se haya ajustado en **[Entr. línea]** puede dañar la cámara.
- Al ajustar la opción de grabación de vídeo en **[Entr. línea]** se desactiva la grabación mediante el micrófono de vídeo incorporado. Además, **[Filtro viento]** y **[Atenuador]** no están disponibles.
- La reducción de ruido no se aplica al audio reproducido a través de los auriculares. Por tanto, el audio grabado con el vídeo será diferente.
- No cambie los ajustes de **[Manual]** o **[Entr. línea]** cuando escuche con auriculares. Esto puede provocar una salida repentinamente fuerte que puede dañarle los oídos.

Nota

- También se emite audio cuando se conecta la cámara a un televisor a través de HDMI, excepto cuando **[Grab. sonido]** se ajusta en **[Desac.]**. Si se acopla la salida de audio del televisor, separe la cámara del televisor o baje el volumen.
- El balance del volumen de sonido entre L (izquierda) y R (derecha) no se puede ajustar.
- El sonido se graba con una frecuencia de muestreo de 48 kHz/16 bits.

Grabación de sonido/Nivel de grabación de sonido

- **Auto**

El nivel de grabación de sonido se ajustará automáticamente. El control de nivel automático tendrá efecto automáticamente en respuesta al nivel de sonido.

- **Manual**

Puede ajustar el nivel de grabación de sonido como necesite. Seleccione [**Nivel grabac.**] y gire el dial <  > mientras observa el medidor de nivel para ajustar el nivel de grabación de sonido. Observe el indicador de pico sostenido y haga el ajuste de modo que el medidor de nivel se ilumine de vez en cuando a la derecha de la marca "12" (-12 dB) para los sonidos más fuertes. Si supera "0", el sonido se distorsionará.

- **Entr. línea**

La entrada de línea se puede utilizar como fuente de audio. El audio que se suministra de esta manera se combina con la grabación de vídeo. Puede ajustar el nivel de grabación en 64 niveles posibles. El método de ajuste es el mismo que para [**Manual**].

- **Desac.**

No se grabará sonido.

Filtro de viento

Ajústelo en [Activ.] para reducir el ruido del viento cuando haya viento en exteriores. Solo se activa cuando se utiliza el micrófono incorporado de la cámara. Cuando tiene efecto la función de filtro de viento, también se reducen parte de los sonidos de baja frecuencia.

Suprime automáticamente la distorsión de sonido provocada por ruidos fuertes. Aunque ajuste **[Grab. sonido]** en **[Auto]** o **[Manual]** para grabar, continúa siendo posible que se produzca distorsión de sonido si hay un sonido muy fuerte. En este caso, es recomendable ajustar **[Activ.]**.

● **Micrófono**

Normalmente, se graba sonido monoaural con el micrófono incorporado para la grabación de vídeo.

Es posible grabar sonido estéreo conectando un micrófono externo con una miniclavija de 3,5 mm al terminal IN para micrófono externo de la cámara (🔊); la cámara utilizará este micrófono en lugar del incorporado. Se recomienda utilizar un micrófono estéreo tal como el Micrófono estéreo direccional DM-E1 (se vende por separado).

● **Entrada de línea**

Se admite la entrada directa para el sonido estéreo procedente de la salida de línea de mezcladores u otros dispositivos. El audio procedente de una miniclavija de 3,5 mm conectada al terminal de entrada de línea de la cámara (🔊) se combina con vídeo para grabar vídeos con sonido estéreo. El nivel de entrada estándar es de -8 dBV. Ajuste el nivel de grabación de audio en función del nivel de la salida de línea.

● **Auriculares**

Puede conectar unos auriculares disponibles en el mercado con una miniclavija de 3,5 mm al terminal de auriculares (🔊) para escuchar el sonido durante la grabación de vídeo. Puede escuchar en estéreo el audio procedente de un micrófono estéreo externo. Para ajustar el volumen de los auriculares, presione el botón < Q >, seleccione < 🎧 >, y, a continuación, gire el dial < 🎚 > para realizar el ajuste (🔊). También puede utilizar auriculares durante la reproducción de vídeo.

Código de tiempo

- [Cuenta ascendente](#)
- [Ajuste de tiempo de inicial](#)
- [Contador de grabación de vídeo](#)
- [Contador de reproducción de vídeo](#)
- [HDMI](#)
- [Suprimir fotograma](#)

Los códigos de tiempo registran automáticamente el tiempo al grabar vídeos. Los códigos de tiempo graban siempre las horas, minutos, segundos y fotogramas transcurridos. Se utilizan principalmente durante la edición de vídeo.

Para configurar el código de tiempo, utilice : **Código de tiempo**.

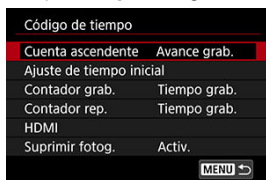

Precaución

- Es posible que los códigos de tiempo no se muestren correctamente si los vídeos se reproducen en dispositivos diferentes de la cámara.

Cuenta ascendente

- **Avance grab.**

El código de tiempo solo avanza durante la grabación de vídeo. Los códigos de tiempo de cada archivo de vídeo grabado continúan desde el último código de tiempo del archivo anterior.

- **Avance libre**

El código de tiempo continúa avanzando incluso cuando no se está grabando.



Precaución

- Cuando se ajusta en **[Avance libre]**, no se añaden códigos de tiempo a los vídeos de alta velocidad fps que se graban.
- Cuando se ajuste en **[Avance libre]**, los códigos de tiempo se verán afectados por cualquier cambio en los ajustes de tiempo, zona u horario de verano (🌞).

Ajuste de tiempo de inicial

Puede ajustar el tiempo de inicial del código de tiempo.

- **Ajuste de entrada manual**
Permite ajustar cualquier hora, minuto, segundo y fotograma de inicio.
- **Reiniciar**
Restablece el tiempo ajustado con **[Ajuste de entrada manual]** o **[Ajustar en tiempo de cámara]** en "00:00:00." o "00:00:00:" (⌚).
- **Ajustar en tiempo de cámara**
Iguala la hora, minuto y segundo ajustados como tiempo de la cámara. Ajusta el valor del fotograma en "00".

Contador de grabación de vídeo

Puede seleccionar cómo se muestra el tiempo en la pantalla de grabación de vídeo.

- **Tiempo grab.**
Muestra el tiempo transcurrido desde que comenzó la grabación de vídeo.
- **Cód. tiempo**
Muestra el código de tiempo durante la grabación de vídeo.



Contador de reproducción de vídeo

Puede seleccionar cómo se muestra el tiempo en la pantalla de reproducción de vídeo.

- **Tiempo grab.**
Muestra el tiempo de grabación o reproducción durante la reproducción de vídeo.
- **Cód. tiempo**
Muestra el código de tiempo durante la reproducción de vídeo.



Nota

- Siempre se graban códigos de tiempo en los archivos de vídeo (excepto en los vídeos de alta velocidad fps cuando se ajusta [**Avance libre**]), con independencia del ajuste de [**Contador grab.**].
- El ajuste de [**Contador rep.**] en [**📷: Código de tiempo**] está vinculado a [**▶**]: **Contador rep.**, así que estos ajustes siempre coinciden.
- La cuenta de “fotogramas” no se muestra durante la grabación o la reproducción de vídeo.

● Código tiempo

Es posible agregar códigos de tiempo a los vídeos al grabarlos en un dispositivo externo mediante HDMI.

- **Off**

No se agrega código de tiempo a la salida de vídeo HDMI.

- **On**

Se añaden códigos de tiempo a la salida de vídeo HDMI. Cuando se ajusta **[On]**, se muestra **[Comando grabación]**.

● Comando grabación

Para la salida de vídeo HDMI grabada por un dispositivo externo, puede sincronizar la grabación con el momento de iniciar y detener la grabación de vídeos en la cámara.

- **Off**

La grabación se inicia y se detiene mediante el dispositivo externo.

- **On**

La grabación mediante un dispositivo externo se sincroniza con el inicio y la parada de la grabación en la cámara.



Precaución

- Cuando grabe vídeos de alta velocidad fps con **[Cuenta ascendente]** de **[Código de tiempo]** ajustado en **[Avance libre]**, no se agregarán códigos de tiempo a la salida de vídeo HDMI.
- Para determinar la compatibilidad de los dispositivos de grabación externos con las funciones **[Código tiempo]** y **[Comando grabación]**, consulte al fabricante del dispositivo.
- Aunque **[Código tiempo]** esté ajustado en **[Off]**, los dispositivos de grabación externos pueden añadir códigos de tiempo a los vídeos, dependiendo de sus especificaciones. Para obtener información detallada sobre las especificaciones del dispositivo relativas a la adición de código de tiempo a la entrada HDMI, consulte al fabricante del dispositivo.

Suprimir fotograma

El número de fotogramas del código de tiempo provocará una discrepancia entre el tiempo real y el código de tiempo si se ajusta la velocidad de fotogramas en **119,9P** (119,9 fps), **59,94P** (59,94 fps) o **29,97P** (29,97 fps). La discrepancia se corrige automáticamente cuando se ajusta **[Activ.]**. Esta función de corrección se llama "suprimir fotograma".

- **Activ.**

Omite números de código de tiempo para corregir la discrepancia automáticamente (DF: "drop frame" (suprimir fotograma)).

- **Desac.**

La discrepancia no se corrige (NDF: "non-drop frame" (no suprimir fotograma)). Los códigos de tiempo se muestran de la manera siguiente.

- **Activado (DF)**

00:00:00. (Reproducción: 00:00:00.00)

- **Desactivado (NDF)**

00:00:00. (Reproducción: 00:00:00.00)



Nota

- Suprimir fotograma no se utiliza para las velocidades de fotogramas **100,0P** (100,0 fps), **50,00P** (50,00 fps), **25,00P** (25,00 fps), **24,00P** (24,00 fps), o **23,98P** (23,98 fps). (El elemento de ajuste **[Suprimir fotog.]** no se muestra cuando se ajusta **100,0P/50,00P/25,00P/24,00P/23,98P** o cuando **[Sistema vídeo]** se ajusta en **[Para PAL]**).

Ajustes de Canon Log

[Ajustes de disparo](#)

[Calidad de imagen de Canon Log](#)

La curva gamma Canon Log aprovecha todas las características del sensor de imagen para garantizar un amplio rango dinámico para los vídeos que se vayan a procesar en posproducción. Con una pérdida mínima de detalle en las sombras y las altas luces, los vídeos conservan más información visual a través del rango dinámico.

Para trabajar con vídeos Canon Log en postproducción, puede aplicar tablas de consulta (LUT). Los datos de LUT se pueden descargar desde el sitio web de Canon.

1. Seleccione [📷: Ajustes de Canon Log].

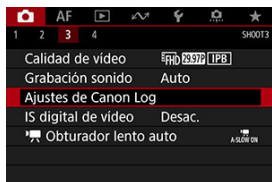

2. Seleccione [Canon Log].

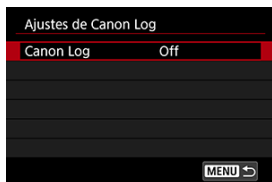

3. Seleccione [Act. (CLOG)] o [Act. (CLOG)] (☑).



4. Ajuste las opciones como desee.



- Ajuste [[Ayuda visualiz.](#)], [[Color Matrix](#)], [[Características](#)] y [[Espacio color](#)].

Canon Log



- **Act. (CLOG)**

Activa la grabación de 10 bits de vídeos Canon Log en la tarjeta. Los vídeos también se pueden grabar en un dispositivo externo compatible con la grabación de 10 bits.

 **Nota**

- En la grabación de Canon Log, se utiliza el muestreo de color YCbCr 4:2:2 (10 bits) y el espacio de color BT.709/BT.2020.

- **Act. (CLOG3)**

Activa la grabación de Canon Log 3. Graba vídeos con un rango dinámico superior a cuando se ajusta en [**Act. (CLOG3)**].

 **Nota**

- En la grabación de Canon Log, se utiliza el muestreo de color YCbCr 4:2:2 (10 bits) y el espacio de color BT.709/BT.2020/Cinema Gamut.

Ayuda visualiz.

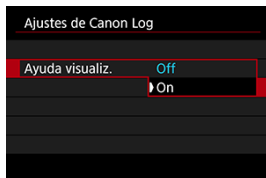

Cuando se reproduzcan en la cámara, es posible que estos vídeos se vean más oscuros y con menos contraste que los vídeos grabados con un estilo de imagen aplicado debido a las características de imagen de Canon Log, destinadas a garantizar un amplio rango dinámico. Para obtener una visualización más clara, que facilita la tarea de examinar los detalles, ajuste **[Ayuda visualiz.]** en **[On]**.

- Esta función ajustada en **[On]** no afecta a los vídeos grabados en la tarjeta, que se graban utilizando Canon Log. De manera similar, la salida de vídeo HDMI tiene las características de Canon Log, y la ayuda de visualización no se utiliza con ella.

Nota

- **[V.Assist]** se muestra en la pantalla de visualización de información durante la grabación de vídeo con ayuda de visualización.
- Cuando se ajusta en **[On]**, la ayuda de visualización también se muestra con la visualización ampliada.

Color Matrix ([Act. (C.LOG)] solo)

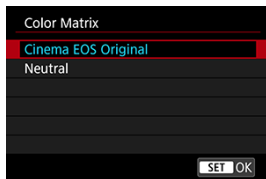

Con una matriz de color puede especificar cómo se reproducen los colores, para planear el procesamiento en postproducción. Esta opción se ajusta en **[Neutral]** cuando se selecciona **[Act. (C.LOG)]**.

- **Cinema EOS Original**

Reproduce colores equivalentes a los de la EOS-1D C.

- **Neutral**

Reproduce colores similares a los colores reales de los motivos.

Características

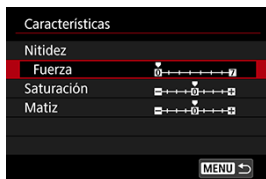

Haga los ajustes necesarios. Seleccione un elemento (**[Nitidez: Fuerza]**, **[Saturación]** o **[Matiz]**), ajuste el nivel del efecto y, a continuación, presione **< (SET) >**.

Nitidez: Fuerza	0: Resalte de contorno débil	7: Resalte de contorno fuerte
Saturación	-4: Baja	+4: Alta
Matiz*	Rojos	-4: Hacia magenta +4: Hacia amarillo
	Verdes	-4: Hacia amarillo +4: Hacia cian
	Azules	-4: Hacia cian +4: Hacia magenta

* Los rojos, verdes y azules no se pueden ajustar por separado.

Espacio color

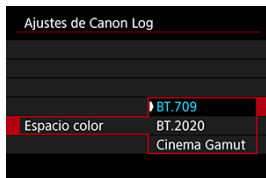

Se puede ajustar **[Espacio color]** cuando **[Color Matrix]** está ajustado en **[Neutral]**. Elija **[BT.709]**, **[BT.2020]** o **[Cinema Gamut]** (**[Act. (CLOG3)]** solo) como espacio de color para grabar en tarjetas.

Cuando se ajusta en [Act. (C.LOG)]

- El ajuste manual de la sensibilidad ISO en 100–320 reducirá el rango dinámico.
- Canon Log ofrece un rango dinámico de aproximadamente un 800 % a ISO 400 o superior.
- Las sensibilidades ISO 100, 125, 160, 200, 250 y 320 son sensibilidades ISO ampliadas. Cuando se ajusta una sensibilidad ISO, se muestra [L].

Cuando se ajusta en [Act. (C.LOG3)]

- El ajuste manual de la sensibilidad ISO en 100–640 reducirá el rango dinámico.
- Canon Log 3 ofrece un rango dinámico de aproximadamente un 1600 % a ISO 800 o superior.
- A continuación se enumeran las sensibilidades ISO ampliadas: ISO 100, 125, 160, 200, 250, 320, 400, 500 y 640. Cuando se ajusta una sensibilidad ISO, se muestra [L].

Calidad de imagen de Canon Log

- Es posible que el ruido aumente ligeramente.

Precaución

Precauciones generales para la grabación con Canon Log

- Con Canon Log, es posible que el enfoque automático resulte más difícil para motivos con poca luz o con bajo contraste.
- Canon Log 2 no es compatible.

Nota

Reproducción de vídeos grabados con Canon Log

- La ayuda de visualización no se utiliza durante la reproducción de vídeo.

IS digital de vídeo

La función IS digital de vídeo de la cámara reduce la trepidación de la cámara al grabar vídeos. IS digital de vídeo es capaz de ofrecer una estabilización eficaz aunque el objetivo no esté equipado con estabilizador de imagen. Cuando utilice un objetivo equipado con estabilizador de imagen, ajuste el conmutador del estabilizador de imagen del objetivo en <ON>.

1. Seleccione [📷: IS digital de vídeo].

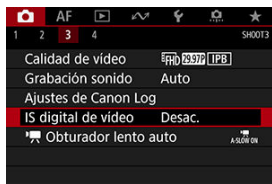

2. Seleccione una opción.

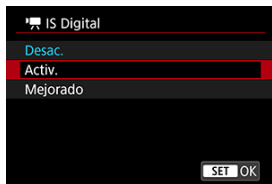

- **Desac.** (📷OFF)
La estabilización de imagen con IS digital de vídeo se desactiva.
- **Activ.** (📷ON)
Se corrige la trepidación de la cámara. La imagen se ampliará ligeramente.
- **Mejorado** (📷ON)
En comparación con cuando se ajusta [Activ.], se pueden corregir trepidaciones de la cámara más intensas. La imagen se ampliará más.

Precaución

- IS digital de vídeo no funcionará cuando el conmutador del estabilizador de imagen óptico del objetivo se ajuste en < **OFF** >.
- Aunque también se pueden grabar vídeos con IS digital de vídeo cuando se ajuste [E_{AF}], el área de imagen se reduce más.
- Con un objetivo cuya longitud focal sea superior a 800 mm, IS digital de vídeo no funcionará.
- La estabilización mediante IS digital de vídeo puede ser menos eficaz con algunos tamaños de grabación de vídeo.
- Cuanto más amplio sea el ángulo de visión (gran angular), más eficaz será la estabilización de imagen. Cuanto más estrecho sea el ángulo de visión (teleobjetivo), menos eficaz será la estabilización de imagen.
- Cuando se utiliza un trípode, se recomienda ajustar IS digital de vídeo en [Desac.].
- Dependiendo del motivo y de las condiciones de disparo, es posible que el motivo se vea notablemente borroso (el motivo parece momentáneamente desenfocado) debido a los efectos de IS digital de vídeo.
- Cuando se utilice un objetivo TS-E, un objetivo ojo de pez o un objetivo que no sea Canon, es recomendable ajustar IS digital de vídeo en [Desac.].
- Dado que IS digital de vídeo amplía la imagen, la imagen parece tener más grano. Es posible que también se hagan perceptibles ruido, puntos de luz, etc.

Otras funciones del menú



- **Corrección aberración obj.**

Es posible corregir la iluminación periférica, la aberración cromática y la difracción al grabar vídeos. Para ver información detallada sobre la corrección de las aberraciones del objetivo, consulte [Corrección de las aberraciones del objetivo](#).

● **Ajustes de sensibilidad ISO**

• **Sensibilidad ISO**

En el modo < **M** >, puede ajustar la sensibilidad ISO manualmente. También puede seleccionar ISO Auto.

• **Gama sensib. ISO**

Para el modo < **M** >, puede ajustar la gama de ajuste manual de sensibilidad ISO (límites mínimo y máximo).

• **Máx. para Auto**

Puede ajustar el límite máximo para ISO Auto en la grabación de vídeo en modo < **Tv** > / < **Av** > o en modo < **M** > con ISO Auto.

● **Prioridad tonos altas luces**

Puede reducir las altas luces sobreexpuestas, recortadas, al grabar vídeos. Para ver información detallada sobre la prioridad a tonos de altas luces, consulte [Prioridad a tonos de altas luces](#).

- **Obturador lento auto**



Puede elegir si grabar vídeos más luminosos y menos afectados por el ruido de la imagen que cuando se ajusta **[Desac.]** ralentizando automáticamente la velocidad de obturación con poca luz.

Disponible en el modo de grabación < **[M]** > o < **[Av]** >. Se aplica cuando la frecuencia de fotogramas del tamaño de grabación de vídeo es **59.94P** o **50.00P**.

- **Desac.**

Permite grabar vídeos con un movimiento más suave y más natural, menos afectado por los movimientos del motivo que cuando se ajusta en **[Activ.]**. Tenga en cuenta que, con poca luz, es posible que los vídeos sean más oscuros que cuando se ajusta en **[Activ.]**.

- **Activ.**

Permite grabar vídeos más luminosos que cuando se ajusta en **[Desac.]** mediante la reducción automática de la velocidad de obturación a 1/30 seg. (NTSC) o 1/25 seg. (PAL) con poca luz.

Nota

- Se recomienda ajustarlo en **[Desac.]** cuando grabe motivos en movimiento con poca luz o cuando aparezcan imágenes residuales como rastros.

● Visualización HDMI



Puede especificar cómo se muestran los vídeos mientras se graban a través de HDMI en un dispositivo externo. La propia salida de vídeo es 4K o Full HD, dependiendo del ajuste de [Tamaño de vídeo].

El ajuste predeterminado es [📷+📺].

● 📷+📺

- Activa la visualización de vídeo en la pantalla de la cámara y en el otro dispositivo, a través de la salida HDMI.
- Las operaciones de la cámara, como la reproducción de imágenes o la visualización del menú, se muestran en el otro dispositivo a través de HDMI, no en la cámara.

● 📺

- Desactiva la pantalla de la cámara durante la salida a través de HDMI, de modo que la pantalla está en blanco.
- La información de disparo y los puntos AF, entre otra información, se muestran en el dispositivo externo a través de HDMI, pero puede presionar el botón <INFO> para detener la salida de esta información.
- Antes de grabar vídeos externamente, debe confirmar que la cámara no esté enviando información para asegurarse de que no se muestre información de disparo, puntos AF, etc. en monitores externos u otros dispositivos.

? Para una salida HDMI más larga

Para que la salida HDMI continúe más de 30 min., seleccione [📷+📺] y, a continuación, ajuste [🔊: **Descon. auto**] en [Desac.] (🔗).

⚠ Precaución

- La salida HDMI sin información impide la visualización de advertencias acerca del espacio de la tarjeta, el nivel de la batería o una temperatura interna elevada (🔗) a través de HDMI.
- Durante la salida HDMI, la visualización de la siguiente imagen puede tardar algún tiempo si se cambia entre vídeos de diferentes calidades de grabación o frecuencias de fotogramas.
- Evite manejar la cámara cuando grabe vídeos en dispositivos externos, puesto que puede provocar que la información se muestre en la salida de vídeo HDMI.
- La luminosidad y el color de los vídeos grabados con la cámara puede parecer diferente de la de la salida de vídeo HDMI grabada por dispositivos externos, dependiendo del entorno de visualización.





📄 Nota

- Puede presionar el botón <INFO> para cambiar la información que se muestra.
- Se puede añadir códigos de tiempo a la salida de vídeo HDMI (🔗).
- También se emite audio a través de HDMI, excepto cuando [Grab. sonido] se ajusta en [Desac.].

Precauciones generales para la grabación de vídeo

Precaución

Icono de advertencia de temperatura interna < > rojo

- Si la temperatura interna de la cámara aumenta como consecuencia de la grabación de vídeo durante un período prolongado o bajo una temperatura ambiente elevada, aparecerá un icono <  > rojo.
- El icono <  > rojo indica que la grabación de vídeo se detendrá pronto automáticamente. Si esto sucede, no podrá disparar de nuevo hasta que la temperatura interna de la cámara disminuya, así que apague la alimentación y deje que la cámara se enfríe un tiempo. Tenga en cuenta que el tiempo hasta que la grabación de vídeo se detiene automáticamente cuando se muestra el icono <  > rojo varía en función de las condiciones de disparo.
- Si se graba un vídeo a una temperatura elevada durante un período prolongado de tiempo, el icono <  > rojo aparecerá antes. Cuando no esté grabando, apague siempre la cámara.

Grabación y calidad de imagen

- Si el objetivo montado dispone de un estabilizador de imagen y ajusta el conmutador del estabilizador de imagen en < ON >, el estabilizador de imagen funcionará en todo momento, aunque no presione el disparador hasta la mitad. Esto consumirá energía de la batería y puede reducir el tiempo total de grabación de vídeo. Cuando no sea necesario el estabilizador de imagen, por ejemplo al utilizar un trípode, es recomendable ajustar el conmutador del estabilizador de imagen en < OFF >.
- Si la luminosidad cambia mientras graba un vídeo con AE programada o AE con prioridad a la velocidad de obturación, es posible que el vídeo parezca detenerse momentáneamente. En este caso, haga la grabación de vídeo con exposición manual.
- Si hay en la imagen una fuente de luz muy brillante, el área brillante puede aparecer negra en la pantalla. Los vídeos se graban casi exactamente como aparecen en la pantalla.
- Es posible que se produzca ruido o colores irregulares en la imagen cuando dispare con sensibilidades ISO altas, temperaturas altas, velocidades de obturación lentas o con poca luz. Los vídeos se graban básicamente como aparecen en la pantalla, excepto con la ayuda de visualización de Canon Log.
- La calidad de vídeo y audio de las películas grabadas pueden ser peores en otros dispositivos y quizá no sea posible la reproducción, aunque los dispositivos sean compatibles con los formatos de grabación de la cámara.

- Si utiliza una tarjeta cuya velocidad de escritura sea baja, es posible que aparezca un indicador a la derecha de la pantalla durante la grabación de vídeo. El indicador muestra la cantidad de datos que aún no se han escrito en la tarjeta (la capacidad restante de la memoria búfer interna) y aumenta con mayor rapidez cuanto más lenta es la tarjeta. Si el indicador (1) se llena, la grabación de vídeo se detendrá automáticamente.



(1)

- Si la tarjeta tiene una velocidad de escritura rápida, el indicador no aparecerá o el nivel (si se muestra) no aumentará mucho. En primer lugar, grabe algunos vídeos de prueba para ver si la tarjeta puede escribir suficientemente rápido.
- Si el indicador muestra que la tarjeta está llena y la grabación de vídeo se detiene automáticamente, es posible que el sonido cercano al final del vídeo no se grabe correctamente.
- Si la velocidad de escritura de la tarjeta es lenta (debido a la fragmentación) y aparece el indicador, es posible que la velocidad de escritura aumente si formatea la tarjeta.

Restricciones de audio

- Tenga en cuenta que se aplican las siguientes restricciones cuando la compresión de [Tamaño de vídeo] se ajusta en [IPB] o [IPB] o [IPB] o [7: Compresión de audio] se ajusta en [Activ.].
 - No se grabará sonido para los dos últimos fotogramas, aproximadamente.
 - Cuando reproduzca vídeos en Windows, es posible que las imágenes de vídeo y el sonido pierdan ligeramente la sincronización.

AF/Avance

En este capítulo se describe la operación de enfoque automático y los modos de avance y se presentan los ajustes de menú de la ficha [**AF**: AF].

Precaución

- < **AF** > significa "autofocus" (enfoque automático). < **MF** > significa "manual focus" (enfoque manual).

- [Menús de fichas: Ficha AF \(Disparo con visor\)](#)
- [Menús de fichas: Ficha AF \(Disparo con Visión en Directo\)](#)
- [Menús de fichas: Ficha AF \(Grabación de vídeo\)](#)
- [Operación AF](#)
- [Selección del área AF y el punto AF \(Disparo con visor\)](#)
- [Modos de selección de área AF \(Disparo con visor\)](#)
- [Selección del sistema AF \(Disparo con Visión en Directo\)](#)
- [Características de AF AI Servo/AF Servo](#)
- [Personalización de funciones de AF](#)
- [Micro ajuste AF](#)
- [Enfoque manual](#)
- [Selección del modo de avance](#)
- [Uso del autodisparador](#)

Menús de fichas: Ficha AF (Disparo con visor)

● AF1

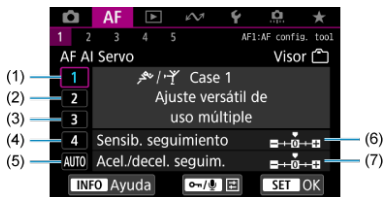

- (1) [Case 1](#)
- (2) [Case 2](#)
- (3) [Case 3](#)
- (4) [Case 4](#)
- (5) [Case A](#)
- (6) [Sensib. seguimiento](#)
- (7) [Acel./decel. seguim.](#)

● AF2

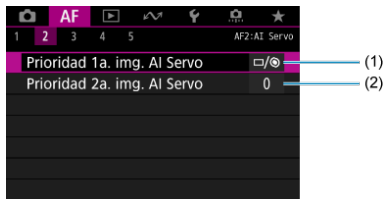

- (1) [Prioridad 1a. img. AI Servo](#)
- (2) [Prioridad 2a. img. AI Servo](#)

● AF3

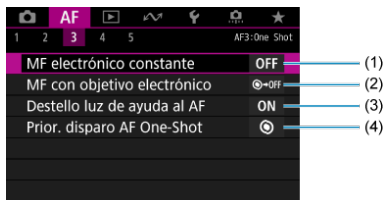

- (1) [MF electrónico constante](#)
- (2) [MF con objetivo electrónico](#)
- (3) [Destello luz de ayuda al AF](#)
- (4) [Prior. disparo AF One-Shot](#)

● AF4



- (1) [Ajustes seguimiento sujeto](#)
- (2) [Accion. cuando AF imposible](#)
- (3) [Punto AF seleccionable](#)
- (4) [Selec. modo área selec. AF](#)
- (5) [Método selección área AF](#)
- (6) [Punto AF vinculado a orient.](#)
- (7) [Punto AF Servo inic., \(○\)/^{AF}](#)

● AF5

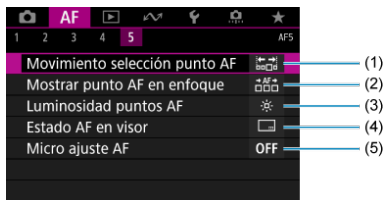

- (1) [Movimiento selección punto AF](#)
- (2) [Mostrar punto AF en enfoque](#)
- (3) [Luminosidad puntos AF](#)
- (4) [Estado AF en visor](#)
- (5) [Micro ajuste AF](#)

Menús de fichas: Ficha AF (Disparo con Visión en Directo)

● AF1

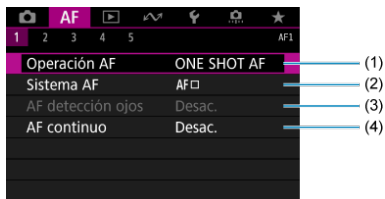

- (1) [Operación AF](#)
- (2) [Sistema AF](#)
- (3) [AF detección ojos](#)
- (4) [AF continuo](#)

● AF2

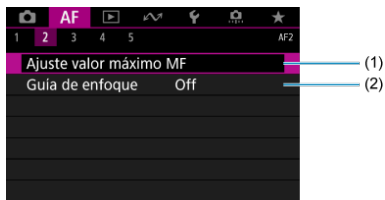

- (1) [Ajuste valor máximo MF](#)
- (2) [Guía de enfoque](#)

● AF3

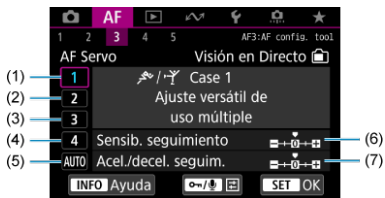

- (1) [Case 1](#)
- (2) [Case 2](#)
- (3) [Case 3](#)
- (4) [Case 4](#)
- (5) [Case A](#)
- (6) [Sensib. seguimiento](#)
- (7) [Acel./decel. seguim.](#)

● AF4

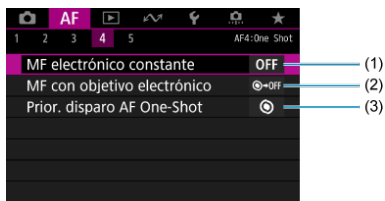

- (1) [MF electrónico constante](#)
- (2) [MF con objetivo electrónico](#)
- (3) [Prior. disparo AF One-Shot](#)

● AF5

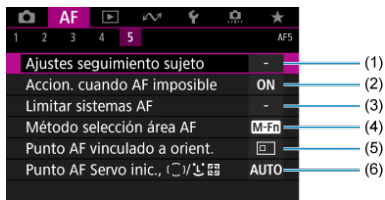

- (1) [Ajustes seguimiento sujeto](#)
- (2) [Accion. cuando AF imposible](#)
- (3) [Limitar sistemas AF](#)
- (4) [Método selección área AF](#)
- (5) [Punto AF vinculado a orient.](#)
- (6) [Punto AF Servo inic., \[Icon\]](#)

Menús de fichas: Ficha AF (Grabación de vídeo)

● AF1

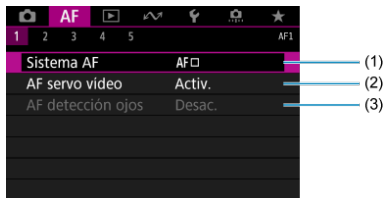

- (1) [Sistema AF](#)
- (2) [AF servo vídeo](#)
- (3) [AF detección ojos](#)

● AF2

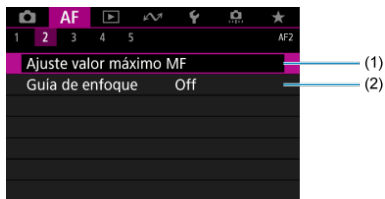

- (1) [Ajuste valor máximo MF](#)
- (2) [Guía de enfoque](#)

● AF3

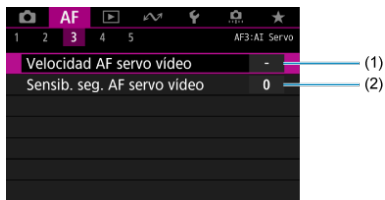

- (1) [Velocidad AF servo vídeo](#)
- (2) [Sensib. seg. AF servo vídeo](#)

● AF4

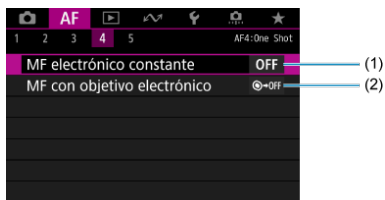

- (1) [MF electrónico constante](#)
- (2) [MF con objetivo electrónico](#)

● AF5

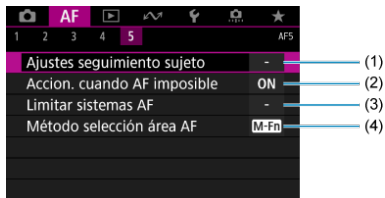

- (1) [Ajustes seguimiento sujeto](#)
- (2) [Accion. cuando AF imposible](#)
- (3) [Limitar sistemas AF](#)
- (4) [Método selección área AF](#)

Operación AF

- [AF foto a foto para motivos estáticos](#)
- [AF AI Servo/AF Servo para motivos en movimiento](#)
- [Indicador de estado AF \(Disparo con visor\)](#)

Puede seleccionar las características de la operación AF adecuadas para las condiciones de disparo o para el motivo.

1. Sitúe el conmutador de modos de enfoque del objetivo en <AF>.

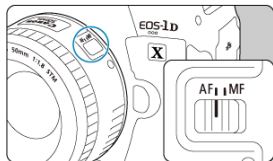

2. Presione el botón <DRIVE•AF> (Ⓔ6).

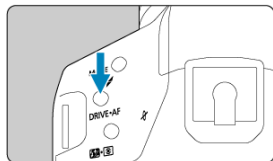

3. Seleccione la operación AF.

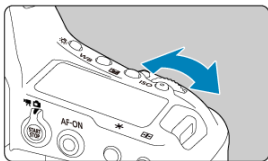

- Mientras observa el panel LCD superior o el visor, gire el dial <  >.

ONE SHOT: AF foto a foto

AI SERVO: AF AI Servo



- En el disparo con Visión en Directo, gire el dial <  >.

ONE SHOT: AF foto a foto

SERVO: AF Servo

Nota

- También es posible usar el AF presionando el botón < **AF-ON** >.
- En el disparo con Visión en Directo, también se puede seleccionar la operación AF desde [**AF**: Operación AF].

AF foto a foto para motivos estáticos

Esta operación AF es adecuada para motivos estáticos. Cuando presione el disparador hasta la mitad, la cámara solo enfocará una vez.

● Disparo con visor

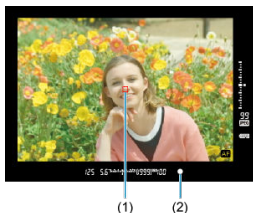

- Una vez enfocado un motivo, el punto AF que enfoca (1) parpadea en rojo, el indicador de enfoque (2) <●> del visor se ilumina y la cámara emite un aviso sonoro. El indicador de enfoque <●> parpadea si la cámara no puede enfocar.

● Disparo con Visión en Directo

- Una vez enfocado un motivo, el punto AF que enfoca se vuelve verde y la cámara emite un aviso sonoro. Si no se logra enfocar, el punto AF se iluminará en naranja.

Nota

- Si se ajusta [: **Aviso sonoro**] en [Desac.], el aviso sonoro no sonará cuando se obtenga el enfoque.
- El enfoque se mantiene bloqueado mientras se mantiene presionado el disparador hasta la mitad, lo que permite recomponer la imagen antes de tomar la fotografía. Esto se denomina "bloqueo del enfoque".
- Consulte [MF con objetivo electrónico](#) cuando utilice un objetivo compatible con el enfoque manual electrónico.

AF AI Servo/AF Servo para motivos en movimiento

Esta operación AF es adecuada para motivos en movimiento. Mientras mantenga presionado el disparador hasta la mitad, la cámara mantendrá enfocado el motivo continuamente.

● Disparo con visor (AI Servo)

- Una vez enfocado un motivo, se muestra el punto AF que enfoca. El indicador de enfoque < ● > del visor no se ilumina cuando los motivos están enfocados.
- El aviso sonoro no suena aunque se obtenga el enfoque.
- La exposición se ajusta en el momento de tomar la fotografía.

● Disparo con Visión en Directo (AF Servo)

- Una vez enfocado un motivo, el punto AF que enfoca se vuelve azul.
- El aviso sonoro no suena aunque se obtenga el enfoque.
- La exposición se ajusta en el momento de tomar la fotografía.



Precaución

- Según el objetivo utilizado, la distancia al motivo y la velocidad del motivo, es posible que la cámara no pueda enfocar correctamente.
- Si se utiliza el zoom durante los disparos en serie, puede perderse el enfoque. Utilice primero el zoom y, a continuación, recomponga la toma y dispare.

Indicador de estado AF (Disparo con visor)



< **AF** > aparece en la esquina inferior derecha del campo de visión del visor mientras la cámara continúa enfocando automáticamente mientras se presiona el disparador hasta la mitad.

En el modo AF foto a foto, el icono aparece también al presionar el disparador hasta la mitad una vez que la cámara ha enfocado un motivo.

Nota

- Puede cambiar la posición de visualización del indicador de estado AF al exterior del campo de visión del visor ().

Selección del área AF y el punto AF (Disparo con visor)

- [Modo de selección de área AF](#)
- [Selección del modo de selección de área AF](#)
- [Selección manual del punto o la zona AF](#)
- [Significado de los puntos AF iluminados o intermitentes](#)
- [Registro de puntos AF](#)

El número de puntos AF disponibles, los patrones de enfoque y la forma del marco de área AF varían en función del objetivo. Para obtener información detallada, consulte [Objetivos compatibles y enfoque automático \(Disparo con visor\)](#).

Modo de selección de área AF

Hay siete modos de selección de área AF disponibles. Para ver instrucciones para elegir un modo, consulte [Selección del modo de selección de área AF](#).

AF puntual (selección manual)

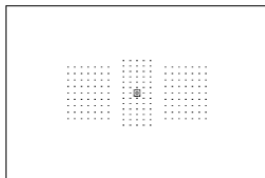

Para enfoque de precisión.

AF 1 punto (selección manual)

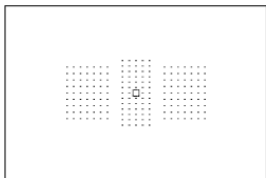

Seleccione un punto AF para enfocar.

Ampliación del punto AF (selección manual)

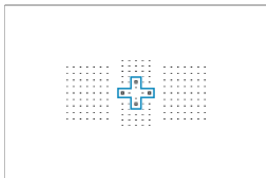

Enfoca utilizando el punto AF seleccionado manualmente y los puntos AF que se muestran aquí dentro del contorno azul.

Ampliación del punto AF (selección manual: entorno)

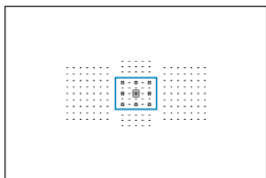

Enfoca utilizando el punto AF seleccionado manualmente y los puntos AF que se muestran aquí dentro del contorno azul.

Zona AF (selección manual de zona)

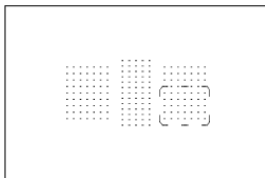

El área AF se divide en nueve zonas de enfoque para enfocar.

Zona AF grande (selección manual de zona)

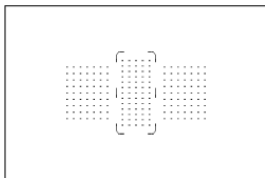

El área AF se divide en tres zonas de enfoque (izquierda, central y derecha) para enfocar.

AF de selección automática

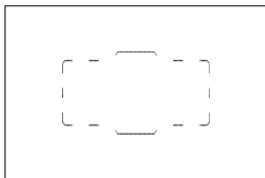

Para enfocar se utiliza el marco del área AF (el área AF completa).

Selección del modo de selección de área AF

1. Presione el botón $\langle \text{AF-ON} \rangle$ (AF).

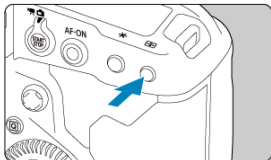

2. Presione el botón $\langle \text{M-Fn} \rangle$.

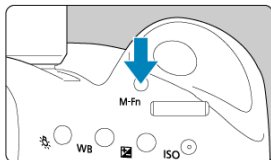

- Mire por el visor y presione el botón $\langle \text{M-Fn} \rangle$.
- Cada vez que se presiona el botón $\langle \text{M-Fn} \rangle$, el modo de selección de área AF cambia.

Nota

- Con [**AF: Selec. modo área selec. AF**], puede limitar los modos de selección de área AF seleccionables a solamente los que desee utilizar (AF).
- Si ajusta [**AF: Método selección área AF**] en [$\langle \text{AF-ON} \rangle$ → **Dial principal**], puede seleccionar el modo de selección de área AF presionando el botón $\langle \text{AF-ON} \rangle$ y, a continuación, girando el dial $\langle \text{Dial principal} \rangle$ (AF).

Selección manual del punto o la zona AF



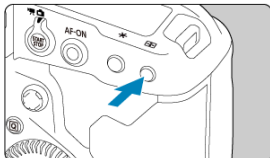



1. Presione el botón <  > ().

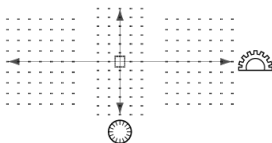
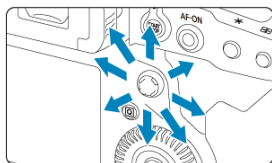







- Los puntos AF se muestran en el visor.
- Con la ampliación de área AF, también se muestran los puntos AF circundantes.
- Con Zona AF o Zona AF grande, se muestra la zona seleccionada.

2. Seleccione un punto o una zona AF.



- Incline <  > para hacia un punto AF para seleccionarlo. Para seleccionar la zona o el punto AF central, presione <  > directamente hacia dentro.
- También puede seleccionar un punto AF arrastrando sobre el controlador inteligente.
- Para seleccionar puntos AF en horizontal y vertical, también puede girar el dial <  > y el dial <  >, respectivamente.
- Al girar el dial <  > o el dial <  > se cambia de zona (o se recorren las zonas de Zona AF) en los modos de Zona AF y Zona AF grande.

Nota

- Puede utilizar estos métodos de selección para seleccionar manualmente la posición inicial de AF Al Servo cuando [**AF: Punto AF Servo inic.**, () ] se haya ajustado en [**Pt. AF inic. aj. para** () ] ().
- Al presionar el botón <  > se muestra la información siguiente en el panel LCD superior.
 - Zona AF, Zona AF grande y AF de selección automática: [] AF
 - AF puntual, AF 1 punto, Ampliación del punto AF: SEL [] (Centro)/SEL AF (Fuera del centro)

Significado de los puntos AF iluminados o intermitentes







Al presionar el botón <  > se iluminan los puntos AF de tipo en cruz para el enfoque automático de alta precisión. Los puntos AF intermitentes son sensibles a las líneas horizontales o verticales.

Registro de puntos AF

Puede registrar la posición de un punto AF de uso frecuente. Para cambiar inmediatamente del punto AF actual al punto AF registrado, puede utilizar un botón que asigne en pantallas de ajustes avanzados para **[Inicio de medición y AF]**, **[Cambiar a punto AF registrado]**, **[Selección directa de punto AF]** o **[Registr./recup. func. disparo]** en **[...], 6: Controles personalizados** (🔗).

Para ver instrucciones sobre el registro de puntos AF, consulte [Controles personalizados](#).

Modos de selección de área AF (Disparo con visor)

-  AF puntual (Selección manual)
-  AF 1 punto (Selección manual)
-  Ampliación del punto AF (Selección manual)
-  Ampliación del punto AF (Selección manual: Entorno)
-  Zona AF (Selección manual de zona)
-  Zona AF grande (Selección manual de zona)
-  AF de selección automática
- Condiciones de disparo que dificultan el enfoque





Precaución

- La cámara sigue cambiando el punto AF activo <  > para realizar el seguimiento de los motivos cuando AF de selección automática, Zona AF grande o Zona AF están ajustados en AF Al Servo, pero el seguimiento puede no ser posible bajo ciertas condiciones de disparo, por ejemplo cuando los motivos sean pequeños.
- El enfoque con la luz de ayuda al AF de un flash Speedlite puede ser difícil cuando se utilice AF puntual.
- El enfoque con la luz de ayuda al AF de un flash Speedlite puede resultar difícil cuando se utilice un punto AF periférico, un objetivo gran angular o un teleobjetivo. En tal caso, use el punto AF central o un punto AF cercano al centro.
- Llevar gafas de sol polarizadas o gafas similares puede hacer que resulte difícil ver los puntos AF en el visor.



Nota

- Con [**AF: Punto AF vinculado a orient.**], puede ajustar el modo de selección de área AF + punto AF o solo el punto AF por separado para las orientaciones horizontal y vertical ().
- Con [**AF: Punto AF seleccionable**], puede cambiar el número de puntos AF disponibles para la selección manual ().

AF puntual (Selección manual)

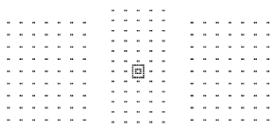

La cámara enfoca un área más reducida que el AF de 1 punto. Seleccione un punto AF  para enfocar.

Eficaz para enfocar con precisión o enfocar motivos superpuestos, como un animal en una jaula.

Tenga en cuenta que la zona de AF puntual pequeña puede hacer que resulte difícil enfocar cuando se dispares sosteniendo la cámara en la mano o se fotografíen motivos en movimiento.

AF 1 punto (Selección manual)

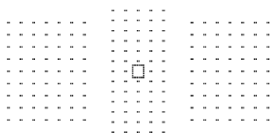



Seleccione un punto AF <> para enfocar.

Ampliación del punto AF (Selección manual)

Enfoca utilizando el punto AF seleccionado manualmente  y los puntos AF circundantes. Es eficaz para motivos en movimiento, que resultan difíciles de seguir con AF 1 punto.



Aunque con AF AI Servo la cámara debe poder enfocar sobre el punto AF seleccionado inicialmente , este modo facilita el enfoque sobre los motivos objetivo en comparación con Zona AF.

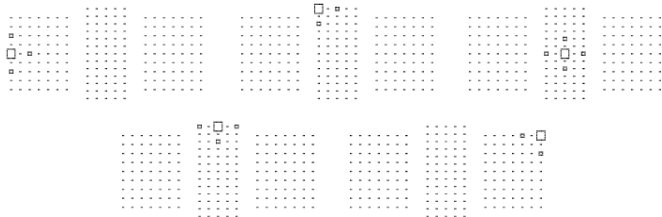

Con AF foto a foto, después de que la cámara enfoque con puntos AF ampliados, esos puntos AF  se muestran con el punto AF seleccionado manualmente .





Ampliación del punto AF (Selección manual: Entorno)

Enfoca utilizando el punto AF seleccionado manualmente <  > y los puntos AF circundantes. Permite enfocar sobre una zona más amplia en comparación con la ampliación del punto AF (selección manual ). Es eficaz para motivos en movimiento, que resultan difíciles de seguir con AF 1 punto.

El funcionamiento de AF Al Servo y AF foto a foto es la misma que en la ampliación del punto AF (selección manual  ()).

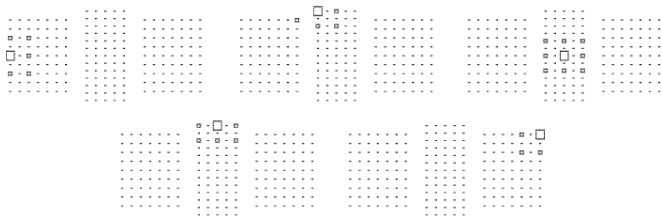

Zona AF (Selección manual de zona)

El área AF se divide en nueve zonas de enfoque para enfocar. Todos los puntos AF de la zona seleccionada se utilizan para el AF de selección automática, lo que facilita el enfoque en comparación con AF 1 punto o Ampliación del punto AF y resulta eficaz para motivos en movimiento.

Las áreas de enfoque se determinan no solo en función del motivo más cercano, sino también de otras condiciones diversas tales como caras, el movimiento del motivo o la distancia al motivo. Tenga en cuenta que las caras de las personas del marco de Zona AF tienen prioridad para el enfoque.

Los puntos AF enfocados se muestran con .

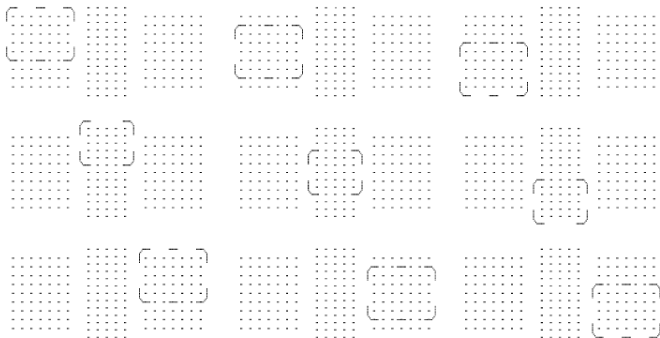

☐ Zona AF grande (Selección manual de zona)

El área AF se divide en tres zonas de enfoque (izquierda, central y derecha) para enfocar. Cubre una zona mayor que Zona AF, utilizando todos los puntos AF de la zona seleccionada para el AF de selección automática, lo que facilita el enfoque en comparación con AF 1 punto o Ampliación del punto AF y resulta eficaz para motivos en movimiento. Las áreas de enfoque se determinan no solo en función del motivo más cercano, sino también de otras condiciones diversas tales como caras, el movimiento del motivo o la distancia al motivo. Tenga en cuenta que las caras de las personas del marco de Zona AF tienen prioridad para el enfoque.

Los puntos AF enfocados se muestran con <☐>.

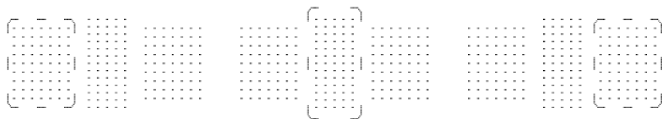

○ AF de selección automática

Para enfocar se utiliza el marco del área AF (el área AF completa). Los puntos AF enfocados se muestran con <□>.

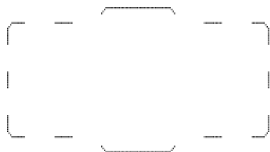

Con AF foto a foto, al presionar el disparador hasta la mitad se muestran los puntos AF <□> que están enfocando el motivo. La visualización de varios puntos AF indica que cada uno de los puntos está enfocado. Las áreas de enfoque no solo se determinan en función del motivo más cercano, sino también de otras condiciones diversas tales como caras o la distancia al motivo.

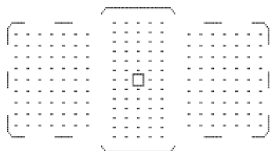

Con AF AI Servo, puede ajustar la posición inicial para AF AI Servo en **[AF: Punto AF Servo inic.]**, (○) (↓) (☑). Siempre que el marco del área AF pueda seguir el motivo durante el disparo, el enfoque continuará. Las áreas de enfoque se determinan no solo en función del motivo más cercano, sino también de otras condiciones diversas tales como caras, el movimiento del motivo o la distancia al motivo.

Condiciones de disparo que dificultan el enfoque

- Motivos con muy bajo contraste.
(Ejemplo: cielos azules, superficies planas de colores uniformes, etc.)
- Motivos muy débilmente iluminados.
- Motivos reflectantes o en contraluz extremo.
(Ejemplo: coches con superficies muy reflectantes, etc.)
- Motivos cercanos y lejanos situados cerca de un punto AF.
(Ejemplo: animales en jaulas, etc.)
- Fuentes de luz como puntos de luz situados cerca de un punto AF.
(Ejemplo: escenas nocturnas, etc.)
- Motivos con patrones repetitivos.
(Ejemplo: ventanas de un rascacielos, teclados de ordenador, etc.)
- Motivos con patrones más finos que un punto AF.
(Ejemplo: caras o flores tan pequeñas o más que el punto AF, etc.)

En tales casos, enfoque de una de las dos maneras siguientes.

1. Con AF foto a foto, enfoque un objeto que se encuentre a la misma distancia que el motivo que desea fotografiar, bloquee el enfoque y, a continuación, recomponga la toma (🔒).
2. Ajuste el conmutador de modos de enfoque del objetivo en $\langle MF \rangle$ y enfoque manualmente (🔒).



Nota

- Según el motivo, es posible que el enfoque se logre recomponiendo ligeramente la toma y realizando de nuevo la operación AF.

Selección del sistema AF (Disparo con Visión en Directo)

- [Sistema AF](#)
- [Selección del sistema AF](#)
- [\[C\] \(Cara\)+Seguimiento: \[C\] \[C\]](#)
- [AF puntual/AF 1 punto/Ampliación del punto AF \(+\[C\]\)/Ampliación del punto AF: alrededor/Zona AF/Zona AF grande: Vertical/Zona AF grande: Horizontal](#)
- [Vista ampliada](#)
- [Sugerencias para fotografiar con AF](#)
- [Condiciones de disparo que dificultan el enfoque](#)
- [Rango AF](#)

Sistema AF

[C] [C]: Cara+Seguimiento

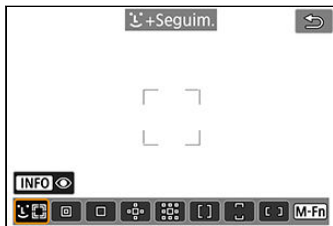

La cámara detecta las caras de personas y las enfoca. Sobre las caras que se detectan, aparece un punto AF [] que se somete a seguimiento.

Cuando no se detecta ninguna cara, las áreas de enfoque se determinan no solo en función del motivo más cercano, sino también de otras condiciones diversas tales como el movimiento del motivo o la distancia.

Con AF Servo, puede ajustar la posición inicial para AF Servo ([C]). Siempre que el marco del área AF pueda seguir el motivo durante el disparo, el enfoque continuará.

: AF puntual



La cámara enfoca un área más reducida que el AF de 1 punto.

Eficaz para enfocar con precisión o enfocar motivos superpuestos, como un animal en una jaula.

Tenga en cuenta que la zona de AF puntual pequeña puede hacer que resulte difícil enfocar cuando se dispare sosteniendo la cámara en la mano o se fotografíen motivos en movimiento.

: AF 1 punto



La cámara enfoca utilizando un único punto AF <  >.

Expandir área AF:

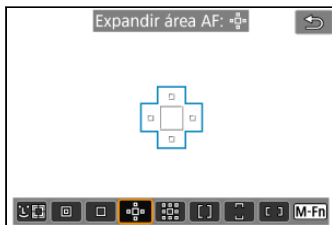





Enfoca utilizando un punto AF <> y los puntos AF que se muestran aquí dentro del contorno azul. Es eficaz para motivos en movimiento, que resultan difíciles de seguir con AF 1 punto.

Enfocar su motivo favorito es más fácil que con Zona AF.

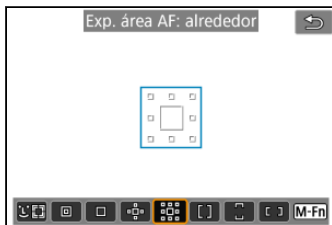
Cuando se utilice AF Servo, primero se enfocará utilizando un punto AF <>.

Exp. área AF: alrededor



Enfoca utilizando un punto AF <> y los puntos AF circundantes que se muestran aquí dentro del contorno azul, lo que facilita enfocar motivos en movimiento en comparación con la ampliación del punto AF (<>). El funcionamiento de AF Servo es el mismo que para la ampliación del punto AF (<>).

[]: Zona AF

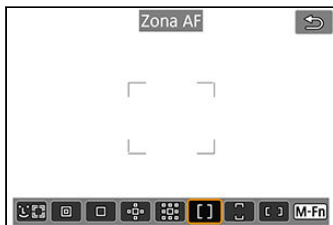

Utiliza AF de selección automática en los marcos de Zona AF para cubrir un área mayor que la ampliación del punto AF, lo que facilita el enfoque en comparación con ampliación del punto AF.

Las áreas de enfoque se determinan no solo en función del motivo más cercano, sino también de otras condiciones diversas tales como caras, el movimiento del motivo o la distancia al motivo.

Los puntos AF enfocados se muestran con <□>.

[]: Zona AF grande: vertical



Utiliza AF de selección automática en un marco de Zona AF grande vertical para cubrir un área mayor que Zona AF, lo que facilita el enfoque en comparación con AF 1 punto/ ampliación del punto AF y también es eficaz para motivos en movimiento.

Las áreas de enfoque se determinan no solo en función del motivo más cercano, sino también de otras condiciones diversas tales como caras, el movimiento del motivo o la distancia al motivo.

Los puntos AF enfocados se muestran con <□>.

Zona AF grande: horiz.



Utiliza AF de selección automática en un marco de Zona AF grande horizontal para cubrir un área mayor que Zona AF, lo que facilita el enfoque en comparación con AF 1 punto/ ampliación del punto AF y también es eficaz para motivos en movimiento.

Las áreas de enfoque se determinan no solo en función del motivo más cercano, sino también de otras condiciones diversas tales como caras, el movimiento del motivo o la distancia al motivo.

Los puntos AF enfocados se muestran con .

Selección del sistema AF

1. Presione el botón <  >.

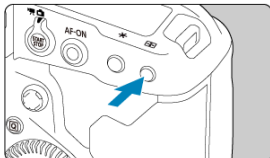

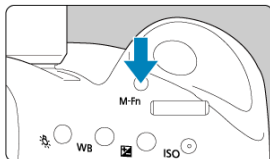

2. Seleccione el sistema AF.



- Cada vez que se presiona el botón < M-Fn >, el sistema AF cambia.



Nota

- También puede hacer su selección desde **[AF: Sistema AF]**.
- Las descripciones siguientes se aplican a la cámara con la operación AF ajustada en **[AF foto a foto]** (). Cuando se haya ajustado **[AF Servo]** () , el punto AF se volverá azul cuando se obtenga el enfoque.

La cámara detecta las caras de personas y las enfoca. Si una cara se mueve, el punto AF <☺> se mueve también para seguir la cara.

Puede ajustar [**AF: AF detección ojos**] en [**Activ.**] para fotografiar con los ojos del motivo enfocados (☑).

1. Compruebe el punto AF.



- Sobre las caras que se detecten aparecerá un punto AF <☺>.
- Para elegir una cara que enfocar cuando se detecten varias, presione el botón <☺> para cambiar el punto AF a <☺> y use el <☺>. Mientras usa el <☺>, el punto AF cambia otra vez a <☺>.
- También puede tocar la pantalla para seleccionar una cara.

2. Enfoque y tome la fotografía.

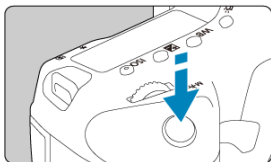

- Una vez que se presiona el disparador hasta la mitad y el motivo está enfocado, el punto AF se vuelve verde y la cámara emite un aviso sonoro.
Un marco de área AF naranja indica que la cámara no pudo enfocar los motivos.

Representación del punto AF





Después de la detección automática de caras por la cámara
(marco único)



Después de la selección manual de caras
(marco doble)

Nota

- Si se selecciona una cara de manera manual tocando la pantalla o utilizando <  >, el seguimiento se bloquea sobre ese motivo y la cámara sigue al motivo aunque se mueva dentro de la pantalla. Para liberar el seguimiento bloqueado, toque [ Off].

Precaución

- Si se toca la pantalla para enfocar, se enfocará con **[AF foto a foto]**, independientemente del ajuste de la operación AF.
- Si la cara del motivo está muy desenfocada, la detección de caras no será posible. Ajuste el enfoque manualmente () de modo que se pueda detectar la cara y, a continuación, realice el AF.
- Puede que se detecte como una cara un objeto diferente de una cara humana.
- La detección de caras no funcionará si la cara es muy pequeña o muy grande en la imagen, demasiado luminosa o demasiado oscura, o si está parcialmente oculta.
- Es posible que el AF no puede detectar motivos ni caras de personas en los bordes de la pantalla. Reacomponga la toma para centrar el motivo o acerque el motivo al centro.
- Cuando se ajuste AF Servo, la cámara mantendrá en movimiento el punto AF activo para seguir los motivos pero, bajo ciertas condiciones de disparo (por ejemplo, cuando los motivos sean pequeños), quizá no sea posible seguir el motivo.

Nota

- Es posible que el $\langle \text{ } \rangle$ activo cubra solo una parte de la cara, no la cara completa.
- El tamaño del punto AF cambia en función del motivo.

AF de detección de ojos

Con el sistema AF ajustado en [L+Seguim.], puede fotografiar con los ojos del motivo enfocados.

1. Seleccione [📷: AF detección ojos].

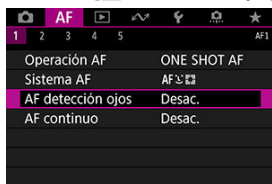

2. Seleccione [Activ.].

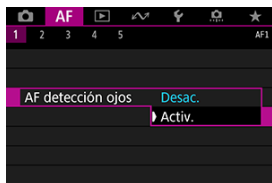

3. Apunte la cámara al motivo.



- Se mostrará un punto AF alrededor del ojo.
- Para elegir un ojo que enfocar, presione el botón < [AF] > para cambiar el punto AF a < [] > y, a continuación, use el < [AF] >. Mientras usa el < [AF] >, el punto AF cambia otra vez a < [] >.
- También puede tocar la pantalla para seleccionar un ojo.
- Si no se detecta el ojo seleccionado, se seleccionará automáticamente un ojo para enfocar.

4. Tome la fotografía.



⚠ Precaución



- Es posible que los ojos del motivo no se detecten correctamente, dependiendo del motivo y de las condiciones de disparo.

📄 Nota

- Para cambiar a **[AF detección ojos: Desac.]** sin usar operaciones de menú, presione el botón < [AF] > y, a continuación, el botón < INFO >. Para cambiar a **[AF detección ojos: Activ.]**, presione otra vez el botón < INFO >.



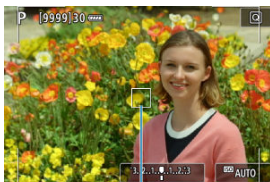

Ajuste de la posición AF Servo inicial

Puede ajustar manualmente la posición de AF Servo inicial cuando **[AF: Punto AF Servo inic.]**, () se ajuste en **[Pt. AF inic. aj. para ()]** ().

1. Ajuste el sistema AF en [**L**+Seguim.] ().
2. Ajuste la operación AF en **[AF Servo]** ().
3. Ajuste el punto AF.



(1)

- Para mover el punto AF (1), utilice <  > o toque la pantalla.
- Para devolver el punto AF al centro de la pantalla, presione <  > o el botón <  > o <  >.

AF puntual/AF 1 punto/Ampliación del punto AF (AF-ON)/ Ampliación del punto AF: alrededor/Zona AF/Zona AF grande: Vertical/Zona AF grande: Horizontal

Puede ajustar manualmente el marco de Zona AF o el punto AF. Aquí se utilizan como ejemplo pantallas de AF 1 punto.

1. Compruebe el punto AF.



(1)

- Aparecerá el punto AF (1).
- Con Ampliación del punto AF (AF-ON) o Ampliación del punto AF: alrededor, también se muestran los puntos AF adyacentes.
- Con Zona AF, Zona AF grande: vertical o Zona AF grande: horizontal, Se muestra el marco de la Zona AF especificada.

2. Mueva el punto AF.



- Utilice < AF-ON > para mover el punto AF a la posición para enfocar (pero tenga en cuenta que, con algunos objetivos, es posible que no se mueva al borde de la pantalla).
- Para enfocar, también puede tocar una posición en la pantalla.
- Para centrar el punto AF o el marco de Zona AF, presione < AF-ON > o el botón < SET > o < AF-ON >.

3. Enfoque y tome la fotografía.

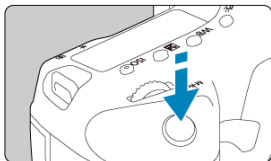

- Apunte el punto AF hacia el motivo y presione el disparador hasta la mitad.
- Cuando se logre el enfoque, el punto AF se iluminará en verde y sonará el aviso sonoro.
- Si la cámara no puede enfocar, el punto AF o el marco de Zona AF se vuelve naranja.

Precaución

- La cámara sigue cambiando el punto AF activo <  > para realizar el seguimiento de los motivos cuando Zona AF o Zona AF grande (vertical u horizontal) están ajustados en AF Servo, pero el seguimiento puede no ser posible bajo ciertas condiciones de disparo, por ejemplo cuando los motivos sean pequeños.
- El enfoque puede resultar difícil cuando se utilice un punto AF periférico. En este caso, seleccione un punto AF que se encuentre en el centro.
- Si se toca la pantalla para enfocar, se enfocará con **[AF foto a foto]**, independientemente del ajuste de la operación AF.

Nota

- Con **[: Punto AF vinculado a orient.]**, puede ajustar puntos AF separados para el disparo en vertical y en horizontal ().

Vista ampliada

Para comprobar el enfoque cuando el sistema AF es diferente de [**L**+Seguim.], amplíe la visualización aprox. 5× o 10× presionando el botón < Q > (o tocando < Q >).

- La ampliación se centra en el punto AF para [**AF puntual**], [**AF 1 punto**], [**Expandir área AF: -**  **-**] y [**Exp. área AF: alrededor**] y en el marco de Zona AF para [**Zona AF**], [**Zona AF grande: vertical**] y [**Zona AF grande: horiz.**].
- Si se presiona el disparador hasta la mitad cuando se ha ajustado [**AF puntual**] y [**AF 1 punto**], el enfoque automático se realiza con la visualización ampliada. Cuando se ajustan sistemas AF diferentes de [**AF puntual**] y [**AF 1 punto**], el enfoque automático se realiza después de restaurar la visualización normal.
- Con AF Servo, si presiona el disparador hasta la mitad en la vista ampliada, la cámara volverá a la vista normal para enfocar.

Precaución

- Si es difícil enfocar en la vista ampliada, vuelva a la vista normal y realice el AF.
- Si se realiza el AF en la vista normal y, a continuación, se usa la vista ampliada, es posible que no pueda obtenerse un enfoque preciso.
- La velocidad del AF varía entre la vista normal y la vista ampliada.
- El AF continuo y el AF servo vídeo no están disponibles cuando se amplía la visualización.
- Con la vista ampliada resulta más difícil enfocar debido a las trepidaciones de la cámara. Es recomendable utilizar un trípode.

Sugerencias para fotografiar con AF

- Aunque se haya obtenido el enfoque, al presionar el disparador hasta la mitad se enfocará de nuevo.
- Es posible que la luminosidad de la imagen cambie durante el enfoque automático.
- Dependiendo del motivo y de las condiciones de disparo, es posible que se tarde más en enfocar o que se reduzca la velocidad de disparos en serie.
- Si la fuente de luz cambia mientras se dispara, es posible que la pantalla parpadee y que resulte difícil enfocar. En este caso, reinicie la cámara y reanude el disparo con AF bajo la fuente de luz que vaya a utilizar.
- Si no es posible el enfoque con AF, enfoque manualmente (☑).
- Para motivos en el borde de la pantalla que estén ligeramente desenfocados, intente centrar el motivo (o el punto AF o el marco de Zona AF) para enfocarlos y, a continuación, recomponga la toma antes de disparar.
- Con determinados objetivos, es posible que se tarde más tiempo en obtener el enfoque mediante el enfoque automático o que no se obtenga un enfoque preciso.

Condiciones de disparo que dificultan el enfoque

- Motivos con bajo contraste, como el cielo azul y las superficies planas de colores uniformes, o cuando se recorten los detalles de las sombras o las altas luces.
- Motivos débilmente iluminados.
- Bandas y otros diseños donde solamente haya contraste en dirección horizontal.
- Motivos con patrones repetitivos (por ejemplo: ventanas de rascacielos, teclados de ordenador, etc.).
- Líneas finas y contornos de motivos.
- Bajo fuentes de luz con luminosidad, colores o patrones que cambien constantemente.
- Escenas nocturnas o puntos de luz.
- La imagen parpadea bajo iluminación fluorescente o LED.
- Motivos extremadamente pequeños.
- Motivos en el borde de la pantalla.
- Motivos reflectantes o en contraluz extremo (por ejemplo: coches con superficies muy reflectantes, etc.).
- Motivos cercanos y lejanos cubiertos por un punto AF (por ejemplo: animales en una jaula, etc.).
- Motivos que se muevan continuamente dentro del punto AF y no vayan a mantenerse quietos debido a la trepidación de la cámara o la borrosidad del motivo.
- Realización de AF cuando el motivo está desenfocado muy lejos.
- Aplicación de un efecto de enfoque suave con un objetivo de enfoque suave.
- Uso de un filtro de efecto especial.
- Durante el AF, aparece ruido (puntos de luz, bandas, etc.) en la pantalla.

Rango AF

El rango de enfoque automático disponible varía en función del objetivo utilizado y de ajustes tales como el tamaño de grabación e IS digital de vídeo.

Características de AF AI Servo/AF Servo

- ☑ [Detalles del caso](#)
- ☑ [Caso 1: Ajuste versátil de uso múltiple](#)
- ☑ [Caso 2: Continuar siguiendo motivos, ignorando los posible obstáculos](#)
- ☑ [Caso 3: Enfocar instantáneamente motivos que entren repentinamente en puntos AF](#)
- ☑ [Caso 4: Para motivos que aceleren o deceleren rápidamente](#)
- ☑ [Caso A: El seguimiento se adapta automáticamente al movimiento de un motivo](#)
- ☑ [Parámetros](#)
- ☑ [Ajuste de parámetros de caso](#)

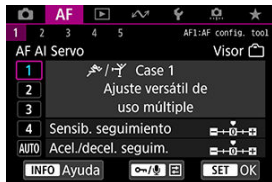

El disparo con AF AI Servo/AF Servo se puede adaptar fácilmente a los motivos o a las situaciones de disparo mediante la selección de una opción de caso. Esta función se denomina "Herramienta de configuración de AF".

1. Seleccione la ficha [AF1].







- En el disparo con Visión en Directo, seleccione la ficha [AF3].

2. Seleccione un caso.

- Gire el dial <  > para seleccionar un icono de caso y, a continuación, presione <  >.
- El caso seleccionado está ahora ajustado. Los casos seleccionados se muestran en azul.

Detalles del caso

Los casos 1 a A son cinco combinaciones de ajustes para "[Sensib. seguimiento](#)" y "[Acel./decel. seguim.](#)". Seleccione el caso para el motivo y la situación de disparo consultando la tabla siguiente.

Caso	Icono	Descripción	Ejemplos de situaciones de disparo
Caso 1		Ajuste versátil de uso múltiple	Motivos en movimiento en general
Caso 2		Seguir siguiendo sujetos, ignorando los obstáculos	Tenis, esquí acrobático
Caso 3		Enfocar instant. sujetos que entren en puntos AF	Salida de una carrera ciclista, esquí alpino
Caso 4		Para sujetos que aceleran o deceleran rápidamente	Fútbol, gimnasia rítmica, deportes de motor, baloncesto
Caso A		El seguim. se adapta autom. al movimiento del sujeto	Motivos en movimiento en general, en especial en situaciones de disparo dinámicas

Caso 1: Ajuste versátil de uso múltiple

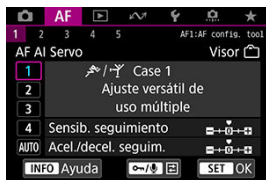

Predeterminado

- **Sensib. seguimiento:** 0
- **Acel./decel. seguim.:** 0

Ajuste estándar, adecuado para sujetos en movimiento en general. Adecuado para muchos tipos de motivos y escenas.

En las situaciones siguientes, seleccione en su lugar [**Case 2**] a [**Case 4**]: elementos que no sean el motivo que se muevan entre los puntos AF, motivos esquivos o motivos que cambien de velocidad o aparezcan repentinamente.

Caso 2: Continuar siguiendo motivos, ignorando los posible obstáculos

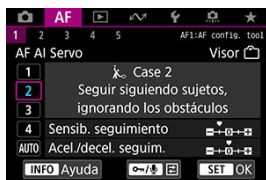

Predeterminado

- **Sensib. seguimiento: Bloqueada: -1**
- **Acel./decel. seguim.: 0**

Ajuste para continuar enfocando el motivo aunque haya elementos que no sean el motivo moviéndose entre los puntos AF o si el motivo se aleja de los puntos AF. Es eficaz si se prefiere que el enfoque no cambie a elementos que no sean el motivo o al fondo.

Nota

- Intente ajustar [**Sensib. seguimiento**] en [-2] si hay elementos que no sean el motivo y que tiendan a robar el enfoque o si los puntos AF tienden a alejarse del motivo la mayor parte del tiempo, impidiendo que la cámara realice el seguimiento del motivo objetivo con los ajustes predeterminados ().

Caso 3: Enfocar instantáneamente motivos que entren repentinamente en puntos AF

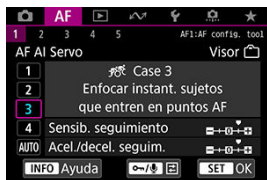

Predeterminado

- Sensib. seguimiento: Sensible: +1
- Acel./decel. seguim.: +1

Ajuste para enfocar una serie de motivos a diferentes distancias en los puntos AF, uno tras otro. El enfoque cambia a cualquier motivo nuevo que aparezca delante del motivo objetivo. También es eficaz cuando se desea enfocar siempre el motivo más cercano.

Nota

- Intente ajustar [**Sensib. seguimiento**] en [+2] si prefiere un enfoque que cambie inmediatamente a los nuevos motivos que aparezcan repentinamente ().

Caso 4: Para motivos que aceleren o deceleren rápidamente

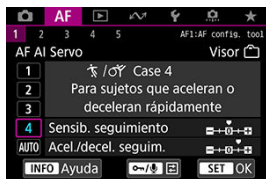

Predeterminado

- **Sensib. seguimiento:** Sensible: 0
- **Acel./decel. seguim.:** +1

Ajuste para mantener el seguimiento y el enfoque sobre motivos aunque cambien de velocidad repentinamente.

Eficaz para motivos que repentinamente se muevan, aceleren o deceleren, o se detengan.

Nota

- Intente ajustar [**Acel./decel. seguim.**] en [+2] para no perder el seguimiento de motivos que cambien significativamente de velocidad de un momento a otro (🔗).

Caso A: El seguimiento se adapta automáticamente al movimiento de un motivo

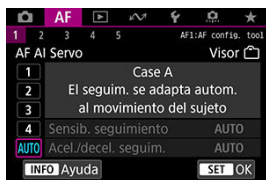

Es útil cuando se prefiere disparar con parámetros ajustados automáticamente en función de como cambien los motivos.

La sensibilidad de seguimiento y la aceleración/deceleración de seguimiento se ajustan automáticamente.

Sensib. seguimiento



Ajuste para la sensibilidad de seguimiento de motivos con AF AI Servo/AF Servo en respuesta a elementos que no sean el motivo y que se muevan a través de los puntos AF o que se alejen de ellos.

- **0**

Ajuste estándar. Adecuado para motivos en movimiento, en general.

- **Bloqueada: -2 / Bloqueada: -1**

La cámara intentará continuar enfocando el motivo aunque un elemento que no sea el motivo cruce entre los puntos AF o si el motivo se aleja de los puntos AF. El ajuste -2 hace que la cámara continúe siguiendo el motivo objetivo durante más tiempo que con el ajuste -1.

Sin embargo, si la cámara enfoca un motivo equivocado, puede tardar algo más en cambiar y enfocar el motivo objetivo.

- **Sensible: +2 / Sensible: +1**

La cámara puede enfocar consecutivamente motivos a diferentes distancias que estén cubiertos por los puntos AF. También es eficaz cuando se desea enfocar siempre el motivo más cercano. El ajuste +2 responde mejor que el ajuste +1 al enfocar el siguiente motivo.

Sin embargo, la cámara tendrá más tendencia a enfocar motivos no deseados.

Acel./decel. seguim.

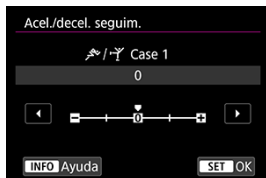

Ajuste para la sensibilidad de seguimiento de motivos con AF AI Servo/AF Servo en respuesta a cambios repentinos y significativos de velocidad, como cuando los motivos comienzan a moverse o dejan de hacerlo repentinamente.

- **0**

Adecuado para motivos que se muevan a una velocidad estable (con cambios mínimos de la velocidad de movimiento).

- **-2 / -1**

Adecuado para motivos que se muevan a una velocidad estable (con cambios mínimos de la velocidad de movimiento). Es eficaz cuando un ajuste de 0 provoca un enfoque inestable debido a un movimiento ligero del motivo o a una obstrucción frente al motivo.

- **+2 / +1**

Eficaz para motivos que repentinamente se muevan, aceleren o deceleren, o se detengan. Aunque la velocidad del motivo en movimiento cambie significativamente de repente, la cámara continuará enfocando el motivo objetivo. Por ejemplo, es menos probable que la cámara enfoque detrás de un motivo que empiece a aproximarse a usted repentinamente o delante de un objeto que se esté aproximando y deje de moverse repentinamente. Un ajuste de +2 permite seguir cambios considerables en la velocidad del motivo en movimiento mejor que con +1.

Sin embargo, dado que la cámara será sensible incluso a movimientos ligeros del motivo, puede que el enfoque se haga inestable durante cortos períodos de tiempo.

Ajuste de parámetros de caso

Puede ajustar manualmente los parámetros ((1) Sensibilidad de seguimiento y (2) Aceleración/deceleración de seguimiento) para los casos 1 a 4.

1. Seleccione un caso.

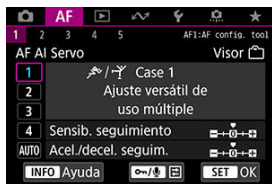

- Gire el dial <  > para seleccionar el número de un caso para ajustarlo.

2. Presione el botón < / >.

- El parámetro seleccionado se muestra con un contorno morado.

3. Seleccione un parámetro que ajustar.



4. Haga el ajuste.



- Los ajustes predeterminados se indican mediante un icono [] gris claro.
- Para confirmar el ajuste, presione < SET >.
- Para volver a la pantalla del paso 1, presione el botón < On / U >.

Nota

- Para restaurar los ajustes predeterminados de los parámetros (1) y (2) para cada caso, presione el botón < On / U > en el paso 2 y, a continuación, presione el botón < U >.
- También puede registrar los ajustes de los parámetros (1) y (2) en Mi menú (M). Esto permite configurar los ajustes para el caso seleccionado.
- Para disparar con un caso configurado, seleccione primero el caso configurado y, a continuación, dispare.

Personalización de funciones de AF

[Disparo con visor](#)

[Otras funciones del menú](#)

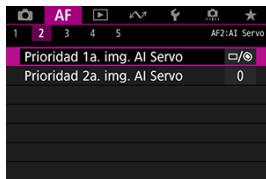

Puede configurar funciones AF de manera detallada para adaptarlas a su estilo fotográfico o al motivo.

[AF2]

Prioridad 1a. img. AI Servo

Puede ajustar las características de la operación AF y el momento en que se dispara el obturador para el primer disparo con AF AI Servo.



- **[□/⊙] Igual prioridad**
Se da la misma prioridad al enfoque que al momento en que se dispara el obturador.
- **[□] Disparo**
Al presionar el disparador se toma inmediatamente la fotografía, aunque no se haya logrado enfocar. Es útil cuando se desea dar prioridad a capturar el momento decisivo, más que a obtener el enfoque.
- **[⊙] Enfoque**
Al presionar el disparador, no se toma la fotografía hasta que se logra enfocar. Es útil cuando se desea lograr el enfoque antes de tomar la imagen.

Prioridad 2a. img. AI Servo

Con AF AI Servo para los disparos en serie, puede preajustar las características de la operación AF y el momento en que se dispara el obturador para todos los disparos que se realicen después del primero durante los disparos en serie.



- **[0] Igual prioridad**

Se da la misma prioridad al enfoque que a la velocidad de disparos en serie. Con poca luz o con motivos con poco contraste, es posible que la velocidad de los disparos en serie se ralentice.

- **[-2]/[-1] Prioridad a vel. disparo**

Se da prioridad a la velocidad de los disparos en serie, en lugar de a lograr el enfoque. -2 mantiene los disparos en serie rápidos mejor que -1.

- **[+2]/[+1] Enfoque**

Se da prioridad a lograr el enfoque, en lugar de a la velocidad de los disparos en serie. No se tomará la fotografía hasta que se logre el enfoque. +2 permite enfocar con mayor facilidad que con +1 en condiciones de poca luz, pero es posible que los disparos en serie sean más lentos bajo estas condiciones.

Precaución

- Aunque se ajuste [-1] o [-2], las condiciones de disparo que activen la reducción de parpadeo pueden provocar que los disparos en serie sean más lentos o que el intervalo entre disparos sea irregular.

Nota

- Si la cámara no puede enfocar en condiciones de poca luz cuando se haya ajustado [0: Igual prioridad], intente ajustar [+1] o [+2].

[AF3]

MF electrónico constante

La operación de ajuste del enfoque manual utilizando el anillo de enfoque electrónico cuando se han montado determinados objetivos es personalizable. Consulte el sitio web de Canon para ver los objetivos compatibles.



- **Desactivar**

La operación de ajuste del enfoque manual corresponde al ajuste **[MF con objetivo electrónico]**.

- **Activar**

El ajuste del enfoque manual está disponible siempre que la cámara esté encendida.

MF con objetivo electrónico

Para objetivos EF equipados con enfoque manual electrónico, puede especificar cuánto ajuste de enfoque manual se utiliza con AF foto a foto.

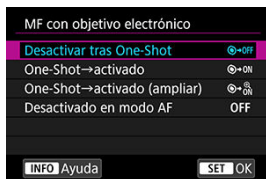

- **[OFF] Desactivar tras One-Shot**

Después de la operación AF, el ajuste de enfoque manual está desactivado.

- **[ON] One-Shot→activado**

Puede ajustar manualmente el enfoque después de la operación AF si continúa presionando el disparador hasta la mitad.

- **[ ON] One-Shot→activado (ampliar)**

Puede ajustar manualmente el enfoque después de la operación AF si continúa presionando el disparador hasta la mitad. Puede ampliar el área enfocada y ajustar el enfoque manualmente girando el anillo de enfoque del objetivo en el disparo con Visión en Directo.

- **[OFF] Desactivado en modo AF**

El ajuste de enfoque manual se desactiva cuando el conmutador de modos de enfoque del objetivo se ajusta en < AF >.

Precaución

- Con [**One-Shot→activado (ampliar)**], es posible que la visualización no se amplíe aunque se gire el anillo de enfoque del objetivo mientras se presiona el disparador hasta la mitad inmediatamente después de disparar. Si ocurre así, puede soltar el disparador, esperar a la visualización < Q > y, a continuación, presionar el disparador hasta la mitad mientras gira el anillo de enfoque del objetivo para ampliar la visualización.

Nota

- Para ver información detallada sobre las especificaciones de enfoque manual del objetivo, consulte las instrucciones del objetivo.

Destello luz de ayuda al AF

Puede activar o desactivar la luz de ayuda al AF de un flash Speedlite para cámaras EOS.

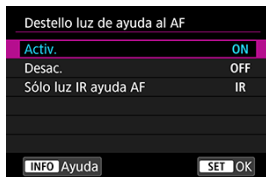

- **[ON] Activ.**
Permite disparar la luz de ayuda al AF cuando es necesario.
- **[OFF] Desac.**
Desactiva el disparo de la luz de ayuda al AF. Ajústelo si prefiere no disparar la luz de ayuda al AF.
- **[IR] Sólo luz IR ayuda AF**
Permite el disparo de la luz de ayuda al AF infrarroja desde flashes Speedlite externos equipados con esta función, cuando estas unidades de flash están montadas.

⚠ Precaución

- Si la función personalizada **[Destello luz de ayuda al AF]** de un flash Speedlite se ajusta en **[Desac.]**, la luz de ayuda al AF no se emitirá.

Prior. disparo AF One-Shot

Puede ajustar las características de la operación AF y el momento en que se dispara el obturador para AF foto a foto.



- **[⊕] Enfoque**

No se tomará la fotografía hasta que se logre el enfoque. Es útil cuando se desea lograr el enfoque antes de captar la imagen.

- **[□] Disparo**

Da prioridad al disparo del obturador sobre el enfoque. Es útil cuando lo más importante es captar el momento decisivo.

Tenga en cuenta que la cámara dispara tanto si el motivo está enfocado como si no.

[AF4]

Ajustes seguimiento sujeto

Puede especificar las condiciones para la selección automática del motivo principal que seguir, así como la facilidad con la que cambia el punto AF para seguir otros motivos. Se aplica a los modos de selección del área AF Zona AF/Zona AF grande/Selección automática en el disparo con visor y a los sistemas AF \downarrow +Seguim./Zona AF/Zona AF grande (vertical y horizontal) en el disparo con Visión en Directo.

● Prior. AF (Personas)

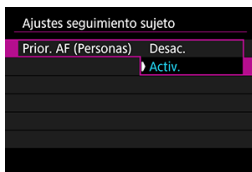

• Desac.

Los motivos principales para el seguimiento se determinan a partir de la información del motivo.

• Activ.

Da prioridad a las caras o las cabezas de las personas como motivos principales para el seguimiento, lo que se determina en función de la información sobre los motivos.

Cuando no se detecte la cara o la cabeza de una persona, es posible que la cámara siga otras partes del cuerpo.

● Cambio de sujeto

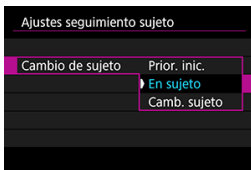

- **Prior. inic.**
Segue al motivo determinado inicialmente para AF, hasta donde sea posible.
- **En sujeto**
En general, sigue al motivo determinado inicialmente para AF. Es posible que cambie a otros motivos si el motivo actual deja de ser adecuado para AF.
- **Camb. sujeto**
Cambia al seguimiento de otros motivos en respuesta a las condiciones de disparo.

⚠ Precaución

● Precauciones cuando se ajusta en [Prior. inic.]

Es posible que la cámara no sea capaz de continuar siguiendo motivos bajo ciertas condiciones de los motivos.

- Si los motivos se mueven activamente
- Si los motivos miran en una dirección diferente o cambian de postura
- Si los puntos AF se alejan de los motivos o si los motivos se ocultan tras obstáculos y ya no es posible verlos

Con el valor [**Prior. AF (Personas)**] ajustado en [**Activ.**], es posible que la cámara cambie a la cara o cabeza, en función de las condiciones del motivo.

- Los motivos seleccionados de manera táctil se siguen hasta donde sea posible, independientemente de la opción seleccionada en [**Ajustes seguimiento sujeto**].

Accion. cuando AF imposible

Puede especificar la operación del objetivo que se aplica cuando no es posible enfocar automáticamente un motivo.

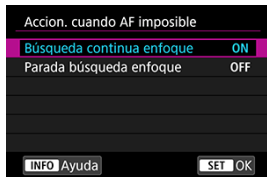

- **[ON] Búsqueda continua enfoque**

Si no se puede lograr el enfoque con el enfoque automático, el objetivo se mueve para buscar el enfoque preciso.

- **[OFF] Parada búsqueda enfoque**

Si se inicia el enfoque automático y el enfoque está demasiado lejos o no se puede lograr el enfoque, el accionamiento del objetivo no se realizará. Esto impide que el objetivo se aleje demasiado del enfoque debido al avance de búsqueda de enfoque.

Precaución

- Se recomienda **[Parada búsqueda enfoque]** para superteleobjetivos u otros objetivos que cubran un área de enfoque grande, para evitar retardos significativos provocados por el movimiento de búsqueda de enfoque si el objetivo está muy alejado del enfoque.

Punto AF seleccionable

Puede cambiar el número de puntos AF disponibles para la selección manual. Tenga en cuenta que, independientemente del ajuste de **[Punto AF seleccionable]**, el enfoque automático para Zona AF, Zona AF grande o AF de selección automática utiliza el modo de la selección de área AF correspondiente.



- **Todos los puntos**
Todos los puntos AF están disponibles para la selección manual.
- **Solo puntos AF tipo cruz**
Solo los puntos AF de tipo en cruz están disponibles para la selección manual. El número de puntos de AF varía en función del objetivo utilizado.
- **61 puntos**
Los 61 puntos AF principales están disponibles para la selección manual.
- **15 puntos**
Los 15 puntos AF principales están disponibles para la selección manual.
- **9 puntos**
Los 9 puntos AF principales están disponibles para la selección manual.



Precaución

- Con algunos objetivos, hay menos puntos AF que se puedan seleccionar manualmente.



Nota

- Incluso es posible usar ajustes diferentes de **[Todos los puntos]** con la ampliación del punto AF (selección manual- o la ampliación del punto AF (selección manual: entorno), Zona AF y Zona AF grande.
- Los puntos AF que no están disponibles para la selección manual no se muestran en el visor cuando se presiona el botón >.

Selec. modo área selec. AF

Puede limitar los modos de selección de área AF seleccionables para adecuarlos a sus preferencias fotográficas. Seleccione el modo de selección del área AF que desee y presione <  > para añadir una marca de verificación [✓]. Seleccione [OK] para registrar el ajuste. Los modos de selección del área AF se describen en [Modos de selección de área AF \(Disparo con visor\)](#).



Precaución

- No es posible quitar la marca [✓] de [Selección manual:AF 1 pt].
- Aunque añada una marca de verificación [✓] a [Selec. modo área selec. AF], algunos modos de selección de área AF no estarán disponibles con determinados objetivos.

Método selección área AF

Puede ajustar el método para cambiar los modos de selección de área AF/sistema AF.



- **[M-Fn] ☞→Botón M-Fn**

Tras presionar el botón <☞>, al presionar el botón <M-Fn> cambiará el modo de selección de área AF/sistema AF.

- **[☞] ☞→Dial principal**

Tras presionar el botón <☞>, al girar el dial <☞> cambiará el modo de selección de área AF/sistema AF.

Nota

- Cuando se ajuste [☞→Dial principal], utilice el <☞> para mover el punto AF en horizontal.

Punto AF vinculado a orient.

Puede ajustar puntos AF separados para utilizarlos en el disparo vertical y horizontal o ajustar tanto puntos AF separados como modos de selección de área AF separados.

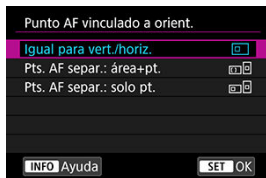

- **[] Igual para vert./horiz.**

Se utiliza el mismo modo de selección de área AF y el mismo punto (o zona) AF seleccionado manualmente tanto para el disparo en vertical como para el disparo en horizontal.

- **[] Pts. AF separ.: área+pt.**

Es posible ajustar modos de selección de área AF y puntos (o zonas) AF separados para cada orientación de la cámara ((1) Horizontal, (2) Vertical con la empuñadura arriba, (3) Vertical con la empuñadura abajo).



Cuando seleccione manualmente el modo de selección de área AF y el punto (o zona) AF para cada una de las tres orientaciones de la cámara, se registrarán para la orientación respectiva. Siempre que cambie la orientación de la cámara durante el disparo, la cámara cambiará al modo de selección de área AF correspondiente y al punto AF (o zona) seleccionado manualmente. Tenga en cuenta que en el disparo con Visión en Directo la operación es la misma que para **[Pts. AF separ.: solo pt.]**.

- **[] Pts. AF separ.: solo pt.**

Es posible ajustar posiciones de punto (o zona) AF separadas para cada orientación de la cámara ((1) Horizontal, (2) Vertical con la empuñadura arriba, (3) Vertical con la empuñadura abajo). Es útil para cambiar automáticamente a puntos (o zonas) AF en otras posiciones en función de la orientación de la cámara.

Los puntos (o zonas) AF que asigne a cada una de las tres orientaciones de la cámara se conservan.

Precaución

- El ajuste predeterminado de **[Igual para vert./horiz.]** se restaura si, en [: **Restabl. cámara**], selecciona **[Ajustes básicos]** en **[Restablecer ajustes indiv.]** (). Los ajustes para las orientaciones (1)–(3) se cancelan y la cámara se ajusta para usar el punto AF central en AF de 1 punto.
- Es posible que el ajuste se borre si cambia de objetivo.

Punto AF Servo inic., ()/ /

Puede ajustar el punto AF inicial para AF AI Servo/AF Servo cuando el modo de selección de área AF se ajuste en [AF de selección automática] o cuando el sistema AF se ajuste en [+Seguim.].



- **AUTO: Auto**

El punto AF inicial para AF AI Servo/AF Servo se ajusta automáticamente en función de las condiciones de disparo.

- **[[]] Pt. AF inic. aj. para ()/ /**

AF AI Servo/AF Servo se inicia desde el punto AF seleccionado manualmente cuando el modo de selección de área AF se ajusta en [AF de selección automática] o cuando el sistema AF se ajusta en [+Seguim.].

- **[[]] Pt. AF ajustado para [] [] [] [] [] [] [] []**

AF AI Servo/AF Servo se inicia desde el punto AF que se ajustó manualmente antes de cambiar de AF puntual, AF 1 punto o ampliación del punto AF (Selección manual: [] [] [] [] [] [] [] [] o ampliación del punto AF (selección manual: entorno) a [AF de selección automática] o [+Seguim.]. Es útil para iniciar AF AI Servo/AF Servo desde el punto AF ajustado antes de cambiar a [AF de selección automática] o [+Seguim.].

Nota



- Cuando se ajusta [Pt. AF ajustado para [] [] [] [] [] [] [] []], AF AI Servo/AF Servo se inicia desde una zona correspondiente al punto AF seleccionado manualmente aunque se cambie el modo de selección de área AF a Zona AF o Zona AF grande o se cambie el sistema AF a Zona AF o Zona AF grande (vertical u horizontal).

[AF5]

Movimiento selección punto AF

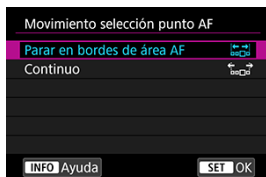
Cuando seleccione puntos AF, puede ajustar si la selección se detiene en el punto AF más externo o continúa hasta el primer punto AF del lado opuesto.



-  **Parar en bordes de área AF**
Es útil si se utiliza con frecuencia el punto AF más externo.
-  **Continuo**
En lugar de detenerse en el borde exterior, la selección del punto AF continúa hasta el lado opuesto.

Nota

- También se aplica cuando se selecciona el punto AF inicial para AF Al Servo con **[AF: Punto AF Servo inic., ()/L*^{AF} 7]** ajustado en **[Punto AF Servo inic., ()/L*^{AF} 7]**.

Mostrar punto AF en enfoque

Puede ajustar si los puntos AF se muestran durante todo el enfoque automático, cuando se inicia y está en curso el AF, cuando los motivos están enfocados y, después, cuando el temporizador de medición está activo.

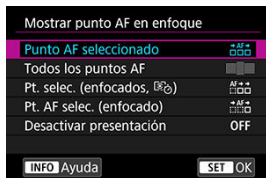

o: Se muestra, x: No se muestra

Mostrar punto AF en enfoque	Punto AF seleccionado	Antes de que se inicie el AF (espera de disparo)	Al iniciarse el AF
Punto AF seleccionado	o	x	o
Todos los puntos AF	o	x	o
Pt. selec. (enfocados, [AF])	o	x	o
Pt. AF selec. (enfocado)	o	x	o
Desactivar presentación	o	x	x

Mostrar punto AF en enfoque	Durante AF	Enfoque logrado	Después de enfocar, durante el temporizador de medición
Punto AF seleccionado	o	o	o
Todos los puntos AF	o	o	o
Pt. selec. (enfocados, [AF])	x	o	o
Pt. AF selec. (enfocado)	x	o	x
Desactivar presentación	x	x	x

⚠ Precaución

- La visualización de puntos AF es diferente para Zona AF, Zona AF grande y AF de selección automática, que muestra un marco de Zona AF, Zona AF grande o área AF.

Luminosidad puntos AF



La luminosidad de los puntos AF en el visor es ajustable.

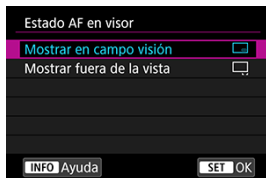

Estado AF en visor

Puede seleccionar si mostrar el indicador de estado AF dentro o fuera del campo de visión del visor.



-  **Mostrar en campo visión**
< **AF** > se muestra en la esquina inferior derecha dentro del campo de visión del visor.
-  **Mostrar fuera de la vista**
<  > se muestra debajo del indicador de enfoque < ● >, fuera del campo de visión del visor.

Nota

- Para ver información detallada sobre el indicador de estado AF, consulte [Indicador de estado AF \(Disparo con visor\)](#).

Micro ajuste AF

Puede hacer ajustes precisos para el punto de enfoque de AF. Para obtener información detallada, consulte [Micro ajuste AF](#).

Disparo con Visión en Directo

Estas descripciones se aplican a menús que solo están disponibles en el disparo con Visión en Directo.

[AF1]

AF continuo

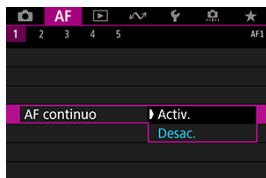

Esta función mantiene los motivos enfocados en general. Cuando se presiona el disparador hasta la mitad, la cámara está lista para enfocar inmediatamente. Tenga en cuenta que hay menos disparos disponibles cuando se ajusta en **[Activ.]**, porque el objetivo se mueve continuamente y se consume energía de la batería.

[AF5]

Limitar sistemas AF



Puede limitar los sistemas AF disponibles a los que vaya a utilizar. Seleccione sistemas AF y presione <SET> para añadir una marca de verificación [✓] y hacer que estén disponibles. Seleccione **[OK]** para registrar el ajuste. Para obtener información detallada sobre los sistemas AF, consulte [Selección del sistema AF \(Disparo con Visión en Directo\)](#).

⚠ Precaución

- No es posible quitar la marca [✓] de **[AF 1 punto]**.

Grabación de vídeo

Estas descripciones se aplican a menús que solo están disponibles en la grabación de vídeo.



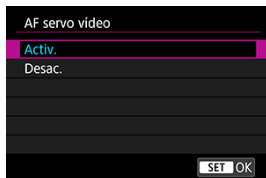

[AF1]

AF servo vídeo

Con esta función activada, la cámara enfoca continuamente el motivo durante la grabación de vídeo.



● [Activ.]

- La cámara enfoca el motivo continuamente, aunque no se esté presionando el disparador hasta la mitad.
- Para mantener el enfoque en una posición específica o si prefiere no grabar sonidos mecánicos del objetivo, puede detener temporalmente AF servo vídeo tocando  abajo a la izquierda de la pantalla.
- AF servo vídeo se detiene cuando se presiona el botón asignado a **[Pausa de AF servo vídeo]** () en **[. . . 6: Controles personalizados]**. AF servo vídeo se reanuda al presionar otra vez el botón.
- AF servo vídeo se detiene mientras se mantenga presionado el botón asignado a **[Parada AF]** (). AF servo vídeo se reanuda cuando se suelta el botón.
- Durante la pausa de AF servo vídeo, si vuelve a la grabación de vídeo tras operaciones como presionar el botón < MENU > o <  > o cambiar el sistema AF, se reanuda el AF servo vídeo.

● [Desac.]

Presione el disparador hasta la mitad o presione el botón < AF-ON > para enfocar.

Precaución

Cuando se ajusta en [AF servo vídeo: Activ.]

- **Condiciones de disparo que dificultan el enfoque**
 - Un motivo en rápido movimiento que se acerca o se aleja de la cámara.
 - Un motivo en movimiento a corta distancia de la cámara.
 - Al grabar con un valor de abertura mayor.
 - Consulte también [Condiciones de disparo que dificultan el enfoque](#) en la sección de los modos de selección del área AF (para el disparo con visor).
- Dado que el objetivo se acciona continuamente y consume energía de la batería, el tiempo de grabación de vídeo posible (🕒) se acortará.
- Si se realizan operaciones AF o se controla la cámara o el objetivo durante la grabación de vídeo, es posible que el micrófono incorporado de la cámara grabe también sonidos mecánicos del objetivo o sonido de las operaciones de la cámara o del objetivo. En este caso, el uso de un micrófono externo puede reducir estos sonidos. Si con un micrófono externo los sonidos continúan siendo una distracción, quizá sea más efectivo retirar el micrófono externo de la cámara y colocarlo lejos de la cámara y del objetivo.
- AF servo vídeo hará una pausa mientras se utilice el zoom o la vista ampliada.
- Durante la grabación de vídeo, si un motivo se acerca a la cámara o se aleja de ella o la cámara se mueve en vertical o en horizontal (barrido), es posible que la imagen de vídeo grabada se expanda o se contraiga (que cambie la ampliación de la imagen) momentáneamente.

[AF3]

Velocidad AF servo vídeo

Puede ajustar la velocidad del AF de AF servo vídeo y sus condiciones de funcionamiento. La función se activa cuando se utiliza un objetivo compatible con la transición de enfoque lenta durante la grabación de vídeo.*

- **Cuando activo**

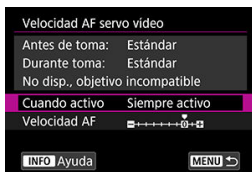

Puede ajustar [**Siempre activo**] para que la velocidad AF tenga efecto en todo momento para la grabación de vídeo (antes y durante la grabación de vídeo) o ajustar [**Durante la toma**] para que la velocidad AF tenga efecto solamente durante la grabación de vídeo.

- **Velocidad AF**

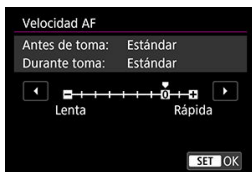

Puede ajustar la velocidad de AF (velocidad de transición del enfoque) desde velocidad estándar (0) a lenta (uno de siete niveles) o rápida (uno de dos niveles) para obtener el efecto deseado para la creación de vídeo.

* **Objetivos compatibles con la transición de enfoque lenta durante la grabación de vídeo**

Los objetivos USM y STM presentados a partir de 2009 son compatibles. Para obtener información detallada, consulte el sitio web de Canon.

Precaución

- Con ciertos objetivos, aunque se ajuste la velocidad de AF, es posible que la velocidad no cambie.

Nota

- Disponible cuando [**AF: AF servo vídeo**] se ajusta en [Activ.] y [**AF: Sistema AF**] se ajusta en [AF puntual] o [AF 1 punto].
- La operación cuando [**AF: Sistema AF**] se ajusta en una opción diferente de [AF puntual] o [AF 1 punto] equivale a ajustar [Velocidad AF] en [Estándar(0)].
- Un asterisco "*" a la derecha de [**AF: Velocidad AF servo vídeo**] indica que el ajuste predeterminado se ha modificado.

Sensib. seg. AF servo vídeo

Puede ajustar la sensibilidad del seguimiento (en uno de siete niveles), lo que afecta a la capacidad de respuesta si el motivo se aleja del punto AF durante el AF servo vídeo, como cuando se mueve algún objeto a través de los puntos AF o se realiza un movimiento panorámico.



● Bloqueada: -3/-2/-1

Con este ajuste, es menos probable que la cámara siga un motivo diferente si el motivo principal se aleja del punto AF. Cuanto más cerca está el ajuste del símbolo menos (-), menos tendencia tiene la cámara a seguir un motivo diferente. Es eficaz cuando se desea evitar que los puntos AF sigan rápidamente algo que no sea el motivo deseado durante el barrido o cuando se cruce un obstáculo entre los puntos AF.

● Sensible: +1/+2/+3

Esto hace que la cámara responda mejor al seguir un motivo que cubra el punto AF. Cuanto más cerca esté el ajuste de símbolo más (+), más capacidad de respuesta tendrá la cámara. Es eficaz cuando se desea mantener el seguimiento de un motivo en movimiento cuando su distancia cambia respecto a la cámara o enfocar rápidamente otro motivo.

Nota

- Disponible cuando [**AF: AF servo vídeo**] se ajusta en [Activ.] y [**AF: Sistema AF**] se ajusta en [AF puntual] o [AF 1 punto].
- Con [**AF: Sistema AF**] ajustado en una opción diferente de [AF puntual] o [AF 1 punto], la operación equivale a un ajuste de [0].

Micro ajuste AF

- [Ajuste por igual para todos los objetivos](#)
- [Ajuste para objetivos individuales](#)
- [Borrado de todos los Micro ajustes AF](#)

Es posible realizar un ajuste preciso del punto de enfoque cuando se enfoca automáticamente en el disparo con visor. Antes del ajuste, consulte también [Precauciones para Micro ajuste AF](#) y [Notas para Micro ajuste AF](#).

! Precaución

- Normalmente, no es necesario ajustar la posición de enfoque. Haga este ajuste solamente si es necesario. No olvide tener en cuenta que si realiza este ajuste puede impedir que se obtenga el enfoque correcto.

Ajuste por igual para todos los objetivos

Continúe ajustando, disparando y comprobando los resultados para establecer manualmente la cantidad de ajuste. Durante el AF, independientemente del objetivo utilizado, el punto de enfoque se desplazará siempre la cantidad ajustada.

1. Seleccione [AF: Micro ajuste AF].

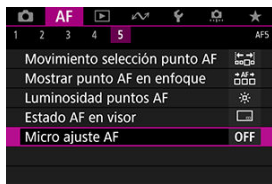

2. Seleccione [Todos por igual].

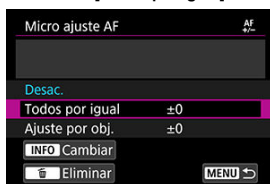

3. Presione el botón <INFO>.

4. Haga el ajuste.



- Establezca la magnitud del ajuste. El intervalo de ajuste es de ± 20 pasos.
- Si lo ajusta hacia “-: 

5. Compruebe el resultado del ajuste.

- Tome una fotografía y véala (📷) para comprobar los resultados del ajuste.
- Ajuste hacia "+: ▲" para corregir el enfoque delante de la posición objetivo y ajuste hacia "-: ▼" para corregir el enfoque por detrás de ella.
- Repita el ajuste si es necesario.

⚠ Precaución

- Si se selecciona [Todos por igual], no será posible realizar el ajuste de AF separado para los extremos gran angular y teleobjetivo de los objetivos zoom.

Ajuste para objetivos individuales

Puede hacer el ajuste para cada objetivo y registrar el ajuste en la cámara. Puede registrar el ajuste para, como máximo, 40 objetivos. Cuando enfoque automáticamente con un objetivo cuyo ajuste se haya registrado, el punto de enfoque se desplazará siempre la cantidad ajustada.

Continúe ajustando, disparando y comprobando los resultados para establecer manualmente la cantidad de ajuste. Si utiliza un objetivo zoom, haga el ajuste para los extremos gran angular (W) y teleobjetivo (T).

1. Seleccione [Ajuste por obj.].



2. Presione el botón <INFO>.



3. Consulte y modifique la información del objetivo.



(1)

(1) Número registrado

Visualización de la información del objetivo

- Presione el botón $\langle \text{Q} \rangle$.
- Se muestra el nombre del objetivo con un número de serie de 10 dígitos. Cuando se muestre el número de serie, seleccione **[OK]** y vaya al paso 4.
- Si no se reconoce el número de serie del objetivo, se muestra "0000000000"; en este caso, escriba el número de manera manual.
- Para ver información detallada sobre el asterisco "*" que precede a algunos números de objetivo, consulte [Número de serie del objetivo](#).

Introducción de números de serie



- Seleccione el dígito que desee introducir y, a continuación, presione $\langle \text{SET} \rangle$ para que se muestre $\langle \updownarrow \rangle$.
- Introduzca el número y, a continuación, presione $\langle \text{SET} \rangle$.
- Una vez escritos todos los dígitos, seleccione **[OK]**.

Números de serie de objetivos

- En el paso 3, si aparece el asterisco “*” delante del número de serie de 10 dígitos del objetivo, solo podrá registrar una unidad del mismo modelo de objetivo. Aunque escriba el número de serie, se continuará mostrando el asterisco “*”.
- Puede que el número de serie del objetivo sea diferente del número de serie que se muestra en la pantalla del paso 3. Esto no es una avería.
- Si el número de serie del objetivo incluye letras, escriba solo los números.
- Si el número de serie del objetivo tiene once dígitos o más, introduzca solo los últimos diez dígitos.
- La ubicación del número de serie varía en función del objetivo.
- Es posible que ciertos objetivos no tengan ningún número de serie inscrito. Para registrar un objetivo que no tenga ningún número de serie inscrito, escriba cualquier número de serie.



Nota

- Si se selecciona [**Ajuste por obj.**] y se usa un multiplicador, el ajuste se registrará para la combinación de objetivo y multiplicador.
- Si ya se han registrado 40 objetivos, aparecerá un mensaje. Una vez que seleccione un objetivo cuyo registro se vaya a borrar (sobrescribir), podrá registrar otro objetivo.



4. Haga el ajuste.

Objetivo de longitud focal fija



Objetivo zoom





- Para un objetivo zoom, seleccione el extremo gran angular (W) o teleobjetivo (T). Al presionar < SET > se borra el marco morado y se activa el ajuste.
- Establezca la magnitud del ajuste y, a continuación, presione < SET >. El intervalo de ajuste es de ± 20 pasos.
- Si lo ajusta hacia "-": , el punto de enfoque se desplazará por delante del punto de enfoque estándar.
- Si lo ajusta hacia "+": , el punto de enfoque se desplazará detrás del punto de enfoque estándar.
- Para un objetivo zoom, repita este procedimiento y haga el ajuste para los extremos gran angular (W) y teleobjetivo (T).
- Una vez completado el ajuste, presione el botón < MENU > para volver a la pantalla del paso 1.



- Seleccione **[Ajuste por obj.]** y, a continuación, presione <  >.

5. Compruebe el resultado del ajuste.



- Tome una fotografía y véala () para comprobar los resultados del ajuste.
- Ajuste hacia "+: " para corregir el enfoque delante de la posición objetivo y ajuste hacia "-: " para corregir el enfoque por detrás de ella.
- Repita el ajuste si es necesario.



Nota

- Cuando se dispara con el intervalo intermedio (de longitud focal) de un objetivo zoom, el punto de enfoque del AF se corrige automáticamente en relación con los ajustes realizados para los extremos gran angular y teleobjetivo. Aunque solo se haya ajustado el extremo gran angular o teleobjetivo, se realizará automáticamente una corrección para el intervalo intermedio.

Borrado de todos los Micro ajustes AF

Cuando aparece  **Eliminar** en la parte inferior de la pantalla, si se presiona el botón <  > se borrarán todos los ajustes realizados para [**Todos por igual**] y [**Ajuste por obj.**].

Precaución

Precauciones para Micro ajuste AF

- El punto de enfoque del AF variará ligeramente en función de las condiciones del motivo, el brillo, la posición de zoom y otras condiciones de disparo. En consecuencia, aunque se realice el Micro ajuste AF, es posible que siga sin lograrse el enfoque en la posición adecuada.
- La magnitud del ajuste de un paso varía en función del valor de apertura máxima del objetivo. Continúe ajustando, disparando y comprobando los resultados hasta que los considere satisfactorios.
- En el disparo con Visión en Directo o la grabación de vídeo, el ajuste no se aplicará al AF.
- Cuando compruebe los resultados del ajuste, establezca AF foto a foto y ajuste [**AF: Prior. disparo AF One-Shot**] en [**Enfoque**] antes de enfocar.

Nota

Notas para Micro ajuste AF

- Es mejor realizar el ajuste en la ubicación real donde se va a fotografiar. Esto hará el ajuste más preciso.
- Se recomienda utilizar un trípode cuando se haga el ajuste.
- Cuando compruebe los resultados del ajuste, considere fotografiar con el tamaño de imagen ajustado en JPEG **L** (Grande) y la calidad JPEG/HEIF (compresión) ajustada en 8 o superior.

Enfoque manual

[Disparo con visor](#)

[Disparo con Visión en Directo](#)

Si no se puede obtener el enfoque con el enfoque automático, siga el procedimiento que se indica a continuación para enfocar manualmente.

Disparo con visor

1. Sitúe el conmutador de modos de enfoque del objetivo en <MF>.

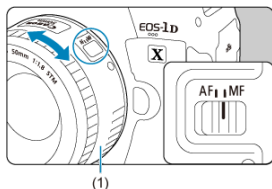

2. Enfoque el motivo.

- Gire el anillo de enfoque del objetivo (1) hasta que el motivo aparezca nítido en el visor.

Nota

- El indicador de enfoque <●> se ilumina cuando los motivos están enfocados al presionar el disparador hasta la mitad en el enfoque manual.
- Con AF de selección automática, cuando el punto AF central logre el enfoque, se iluminará el indicador de enfoque <●>.

Disparo con Visión en Directo

Puede ampliar la imagen al enfocar.

1. Sitúe el conmutador de modos de enfoque del objetivo en <MF>.

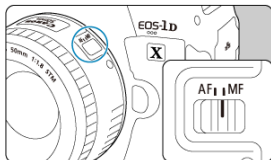

- Gire el anillo de enfoque del objetivo para ajustar el enfoque aproximado.

2. Amplíe la imagen.

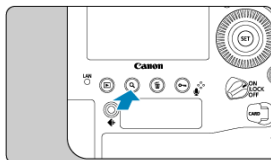

- Cada vez que se presiona el botón <Q>, la relación de ampliación cambia de la manera siguiente.

→ x5 → x10 → x1 →

3. Mueva el área ampliada.



- Utilice < [icon] > para mover el área ampliada a la posición para enfocar.
- Para devolver el área ampliada al centro de la pantalla, presione < [icon] > directamente hacia dentro o presione el botón < [SET] > o < [trash] >.

4. Enfoque manualmente.

- Mientras observa la imagen ampliada, gire el anillo de enfoque del objetivo para enfocar.
- Una vez logrado el enfoque, presione el botón < [Q] > para volver a la vista normal.

Nota

- En la vista ampliada, la exposición se bloquea.

Ajuste del valor máximo de MF (resalte de contornos)

En el disparo con Visión en Directo, es posible mostrar en color los bordes de los objetos enfocados para facilitar el enfoque. Puede ajustar el color del contorno y ajustar la sensibilidad (nivel) de la detección de bordes.

1. Seleccione [**AF**: Ajuste valor máximo MF].

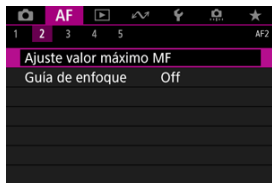

2. Seleccione [Valor máximo].



- Seleccione [**On**].

3. Ajuste el nivel y el color.



- Ajústelo si es necesario.



Precaución

- En la vista ampliada, no se muestra la visualización del valor máximo de enfoque.
- Durante la salida HDMI, la visualización del valor máximo de enfoque no se muestra en el equipo conectado mediante HDMI. Tenga en cuenta que la visualización del valor máximo de enfoque se muestra en la pantalla de la cámara cuando [: **Visualización HDMI**] se ha ajustado en [+].
- El valor máximo de MF puede ser difícil de discernir con sensibilidades ISO altas, especialmente cuando se ajusta la ampliación ISO. Si es necesario, baje la sensibilidad ISO o ajuste [**Valor máximo**] en [**Off**].



Nota

- La visualización de valor máximo de enfoque que se muestra en la pantalla no se graba en las imágenes.
- El valor máximo de MF puede ser difícil de discernir cuando se ajusta Canon Log. Si es necesario, ajuste [**Ayuda visualiz.**] en [**On**].

Guía de enfoque



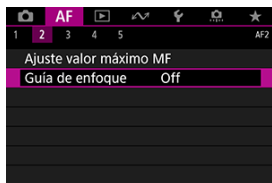

Ajustar **[Guía de enfoque]** en **[On]** en el disparo con Visión en Directo proporciona un marco de guía que muestra en qué dirección ajustar el enfoque y el alcance del ajuste necesario. Cuando **[AF: Sistema AF]** se ajusta en **[L+Seguim.]** y **[AF: AF detección ojos]** se ajusta en **[Activ.]**, se muestra el marco de guía cerca de los ojos que se detecten para el motivo principal.

1. Seleccione **[AF: Guía de enfoque]**.

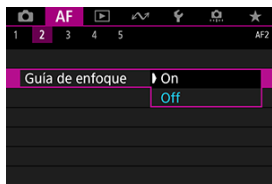

2. Seleccione **[On]**.



- Puede usar <  > para mover el marco de guía en la dirección en que presione.
- También puede tocar la pantalla para mover el marco de guía.
- Para devolver el marco de guía al centro de la pantalla, presione <  > directamente hacia dentro o presione el botón <  > o <  >.

El marco de guía indica la posición actual enfocada y la magnitud del ajuste de la manera siguiente.

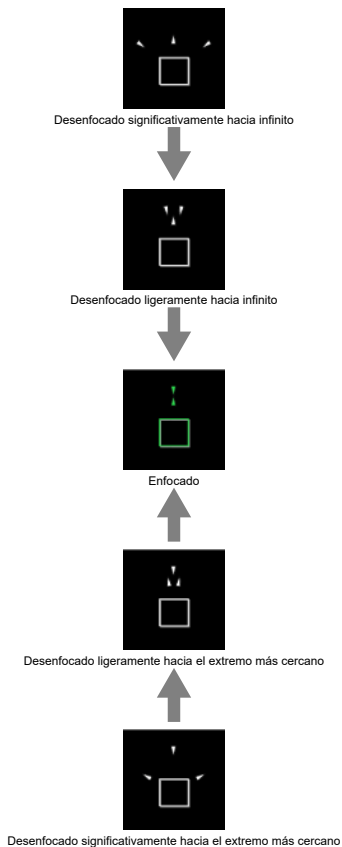

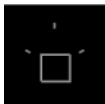

No se detecta información de ajuste

! Precaución

- Bajo condiciones de disparo difíciles para AF (AF-ON), es posible que el marco de guía no se muestre correctamente.
- Mientras se muestra el marco de guía, no se muestra ningún punto AF.
- Para las aberturas más oscuras que $f/8$ cuando se utiliza el MP-E 65mm $f/2,8$ 1-5× Macro Photo o más oscuras que $f/11$ para otros objetivos, no se detecta ninguna información de ajuste, según indica la aparición de la guía de enfoque.
- En estas situaciones no se muestra el marco de guía.
 - Cuando el conmutador de modos de enfoque del objetivo se sitúa en $\langle AF \rangle$
 - Cuando la visualización está ampliada
- Durante el desplazamiento o la inclinación de los objetivos TS-E, el marco de guía no se muestra correctamente.

Nota

- El contador de desconexión automática de la cámara no cuenta el tiempo empleado en ajustar el enfoque con el anillo de enfoque electrónico de un objetivo.

Selección del modo de avance







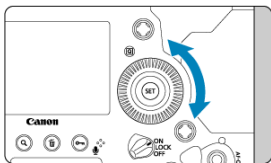
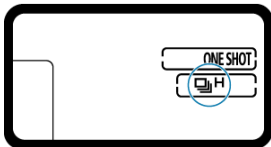







1. Presione el botón <DRIVE•AF> (ⓘ6).











2. Seleccione el modo de avance.





- Mientras observa el panel LCD superior o el visor, gire el dial <ⓘ6>.
- [📷] Disparo único
Cuando mantenga presionado el disparador hasta el fondo, se tomará solamente una fotografía.
- [📷H (📷H)] Disparos en serie a alta velocidad
Si mantiene el disparador presionado hasta el fondo, puede realizar disparos en serie a **máx. aprox. 16 disparos/seg. (disparo con Visión en Directo: 20 disparos/seg.)** mientras lo mantenga presionado, utilizando LP-E19 o utilizando DR-E19 y AC-E19.

- **[] Disparos en serie a velocidad media**
Si mantiene el disparador presionado hasta el fondo, puede realizar disparos en serie a **máx. aprox. 10 disparos/seg.** (disparo con Visión en Directo con [: Modo de obturador] ajustado en [Mecánico]: 8,0 disparos/seg.) mientras lo mantenga presionado.
 - **[] Disparos en serie a baja velocidad**
Si mantiene el disparador presionado hasta el fondo, puede realizar disparos en serie a **máx. aprox. 3,0 disparos/seg.** mientras lo mantiene presionado hasta el fondo.
 - **[S ()] Disparo único suave**
Permite mover el espejo y cebar el obturador más lentamente en el disparo con visor que en el disparo normal.* No se realiza ninguna operación mecánica hasta que el disparador vuelve a la posición de presionado hasta la mitad.
* Los sonidos mecánicos son básicamente los mismos que en el disparo normal.
 - **[S  ()] Disparos en serie suaves**
En el disparo con visor, permite mover el espejo y cebar el obturador más lentamente que cuando se ajusta <  >.* **Puede disparar de forma continua a máx. aprox. 8,0 disparos/seg.** (Disparo con Visión en Directo: 10 disparos/seg. o, con [: Modo de obturador] ajustado en [Mecánico], 8,0 disparos/seg.).
* Los sonidos mecánicos son básicamente los mismos que en el disparo normal.
 - **[S  ()] Disparos en serie a baja velocidad suaves**
En el disparo con visor, permite mover el espejo y cebar el obturador más lentamente que cuando se ajusta <  >.* **Puede disparar de forma continua a máx. aprox. 3,0 disparos/seg.**
* Los sonidos mecánicos son básicamente los mismos que en el disparo normal.
 - **[¹⁰] () Autodisparador: 10 segundos**
- [] 2] Autodisparador: 2 segundos**
Para ver información detallada sobre el disparo con autodisparador, consulte [Uso del autodisparador](#).

Precaución

- La velocidad máxima de los disparos en serie a alta velocidad está disponible cuando se dispara con una batería completamente cargada a 1/1000 seg. o una velocidad de obturación más rápida y la abertura máxima (que varía en función del objetivo*), a temperatura ambiente (23 °C/73 °F) y con la reducción del parpadeo desactivada.
* Para obtener información detallada, consulte el sitio web de Canon.
- El uso de un flash Speedlite reducirá la velocidad máxima de los disparos en serie.
- Ajustar el modo de avance en < S >, < S  > o < S  L > no tiene básicamente ningún efecto sobre los sonidos mecánicos en el disparo con Visión en Directo o cuando se ajusta **[Activado: Baja esp. c/ SET]** para el bloqueo del espejo.
- Es posible que la velocidad de los disparos en serie a alta velocidad <  H > sea más lenta en función del tipo de alimentación utilizada, la temperatura ambiente, la sensibilidad ISO, la reducción del parpadeo, la velocidad de obturación, el valor de abertura, las condiciones del motivo, la luminosidad, el tipo de objetivo, el uso del flash, los ajustes de disparo y otras condiciones.
- Con **[ Antiparpadeo]** ajustado en **[Activ.]** (), disparar bajo luz parpadeante puede reducir la velocidad máxima de los disparos en serie. Además, es posible que el intervalo de disparos en serie se vuelva irregular y que el retardo del obturador se prolongue.
- Con AF AI Servo/AF Servo, la velocidad máxima de disparos en serie puede ser más lenta según las condiciones del motivo y el objetivo que se utilice.
- La velocidad máxima de los disparos en serie puede ser más lenta en condiciones de poca luz.
- La velocidad máxima de los disparos en serie es más lenta cuando la temperatura interna de la cámara es alta y el icono del modo de avance parpadea, para impedir daños internos en la cámara. Incluso una temperatura interna más alta provocada por los disparos en serie puede ralentizar significativamente la velocidad máxima de los disparos en serie, y es posible que la cámara no pueda disparar temporalmente hasta que se enfríe. Si el icono del modo de avance está parpadeando, es recomendable dejar que la cámara se enfríe con el interruptor de alimentación situado en < OFF >.
- Las bajas temperaturas pueden provocar que la propia batería se enfríe mucho y es posible que el icono del modo de avance parpadee, en cuyo caso la velocidad máxima de los disparos en serie es más lenta.
- Después de presionar el disparador a fondo, hay un tiempo de retardo mayor de lo habitual con < S >, < S  > o < S  L > hasta que se dispara el obturador.
- Cuando la memoria interna se llene durante los disparos en serie, es posible que la velocidad de los disparos en serie caiga en picado, puesto que el disparo se desactivará temporalmente ().

Nota

- La velocidad de los disparos en serie que se indica para cada modo de avance es la velocidad bajo los ajustes predeterminados de la cámara. Puede ajustar la velocidad de los disparos en serie para cada modo de avance en **[.4: Veloc. disparos en serie]** ().

Uso del autodisparador

1. Presione el botón <DRIVE•AF> (⊙6).

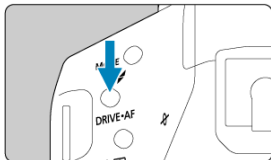

2. Seleccione el autodisparador.

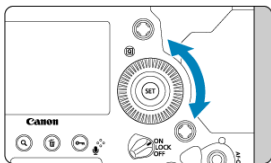
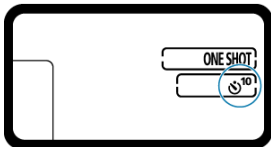

- Mientras observa el panel LCD superior o el visor, gire el dial <⊙>.
 - ⊙¹⁰: Disparar en 10 seg.
 - ⊙₂: Disparar en 2 seg.

3. Tome la fotografía.

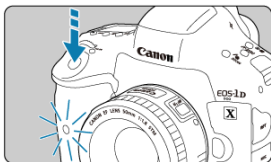





- Mire por el visor, enfoque y, a continuación, presione el disparador hasta el fondo.
- Puede comprobar el funcionamiento del autodesparador observando el parpadeo de la lámpara del autodesparador y la visualización de la cuenta atrás (en segundos) en el panel LCD superior.
- La lámpara del autodesparador parpadea más rápidamente aprox. 2 seg. antes del disparo.

Precaución

- Si no va a mirar por el visor cuando presione el disparador, cierre el obturador del ocular antes de disparar (). La luz que entra por el visor puede impedir la exposición adecuada.

Nota

- <  2 > se puede utilizar para empezar a disparar sin tocar la cámara y evitar la trepidación cuando se monte en un trípode para fotografiar bodegones o hacer exposiciones largas.
- Después de tomar fotografías con autodesparador se recomienda reproducir las imágenes () para examinar el enfoque y la exposición.
- Si utiliza el autodesparador para hacer un autorretrato, bloquee el enfoque () en un objeto que se encuentre a la misma distancia a la que se vaya a colocar.
- La cámara no emite ningún aviso sonoro durante los disparos con autodesparador, aunque [: **Aviso sonoro**] se haya ajustado en [Activ.].
- Para cancelar el disparo con autodesparador en curso, sitúe el interruptor de alimentación en < OFF >.

Reproducción

En este capítulo se tratan temas relativos a la reproducción —reproducción de fotografías y vídeos captados— y se presentan los ajustes de menú de la ficha Reproducción ([▶]).

Precaución

- Puede ocurrir que las imágenes captadas en otras cámaras o las imágenes de esta cámara que se hayan editado o cambiado de nombre en un ordenador no puedan mostrarse o seleccionarse normalmente en esta cámara.
- Es posible que se muestren imágenes que no pueden usarse con funciones de reproducción.

Nota

- Puede ajustar **[Lumin. pantalla]** () durante la reproducción presionando el botón < :⊗: >.

- [Menús de fichas: Reproducción](#)
- [Reproducción de imágenes](#)
- [Visualización de imagen ampliada](#)
- [Visualización de índice \(Visualización de varias imágenes\)](#)
- [Grabación y reproducción de notas de voz](#)
- [Reproducción de vídeo](#)
- [Edición de las primeras y últimas escenas de un vídeo](#)
- [Extracción de fotogramas de vídeo 4K](#)
- [Reproducción en un televisor](#)
- [Protección de imágenes](#)
- [Rotación de imágenes](#)
- [Borrado de imágenes](#)
- [Orden de impresión \(DPOF\)](#)
- [Copia de imágenes](#)
- [Conversión de HEIF en JPEG](#)
- [Procesamiento de imagen RAW](#)
- [Recorte de imágenes JPEG](#)
- [Cambio de tamaño de imágenes JPEG](#)
- [Clasificación de imágenes](#)
- [Presentación de diapositivas](#)
- [Ajuste de las condiciones de búsqueda de imágenes](#)
- [Navegación por imágenes con el dial principal](#)

- [Personalización de la visualización de la información de reproducción](#)
- [Visualización del aviso de altas luces](#)
- [Representación del punto AF](#)
- [Retrícula de reproducción](#)
- [Salida HDMI HDR](#)

Menús de fichas: Reproducción

● Reproducción 1



- (1) [Proteger imágenes](#)
- (2) [Girar imagen](#)
- (3) [Borrar imág.](#)
- (4) [Orden impresión](#)
- (5) [Copia de imagen](#)
- (6) [Conversión HEIF→JPEG](#)

● Reproducción 2

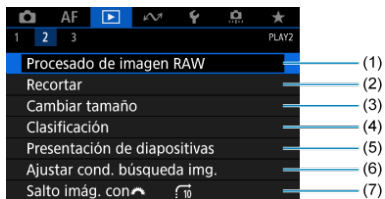

- (1) [Procesado de imagen RAW](#)
- (2) [Recortar](#)
- (3) [Cambiar tamaño](#)
- (4) [Clasificación](#)
- (5) [Presentación de diapositivas](#)
- (6) [Ajustar cond. búsqueda img.](#)
- (7) [Salto imág. con !\[\]\(b1b781be830eb908d845c527ab08d5f8_img.jpg\)](#)

● Reproducción 3



- (1) [Visualiz. info. reproducción](#)
- (2) [Aviso altas luces](#)
- (3) [Repr. punto AF](#)
- (4) [Reticula repr.](#)
- (5) [Contador rep.](#)
- (6) [Ampliac. \(aprx.\)](#)
- (7) [Salida HDMI HDR](#)

Reproducción de imágenes

- ☑ [Visualización de una única imagen](#)
- ☑ [Visualización de información sobre el disparo](#)
- ☑ [Reproducción táctil](#)

Visualización de una única imagen

1. Cambie a reproducción.



- Presione el botón < ▶ >.
- Se muestra la última imagen captada o reproducida.

2. Navegue por las imágenes.

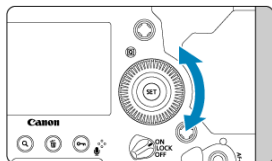

- Para reproducir imágenes a partir de la fotografía más reciente, gire el dial < ◂ > en sentido antihorario. Para reproducir imágenes desde la primera captada, gire el dial en el sentido horario.
- Cada vez que presione el botón < INFO >, la visualización cambiará.

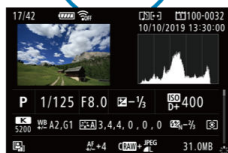
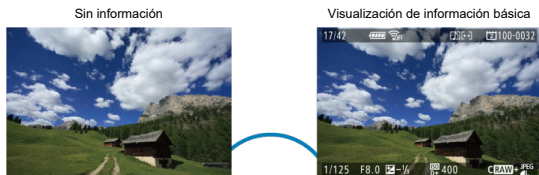

Precaución

- Cuando se reproducen, las imágenes captadas con [**7: Añadir información recorte**] ajustada en una opción diferente de [**Off (formato 3:2)**] () se muestran con líneas que indican el área de imagen.

3. Salga de la reproducción de imágenes.

- Presione el botón  para salir de la reproducción de imágenes y volver al estado de espera de disparo.

Visualización de información sobre el disparo

Mientras se muestra la pantalla de información de disparo (🔍), puede presionar < ⏪ > arriba o abajo para ver más información. También puede personalizar la información que se muestra, en [▶]: **Visualiz. info. reproducción** (🔍).

Reproducción táctil

La cámara incorpora un panel de pantalla táctil que puede tocar para controlar la reproducción. Las operaciones táctiles compatibles son como las que se usan con smartphones y dispositivos similares. En primer lugar, presione el botón < ▶ > para prepararse para la reproducción táctil.

Navegue por las imágenes



Reproducción con salto



Visualización de índice

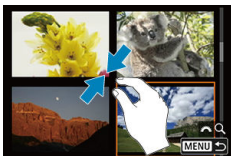

Vista ampliada



Nota

- También puede ampliar la visualización tocando dos veces con un dedo.





Visualización de imagen ampliada

[Ajuste de la relación de ampliación y la posición iniciales](#)

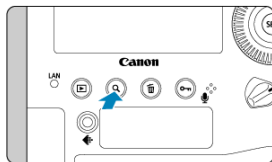
Puede ampliar las imágenes captadas aprox. 1,5× a 10×.



1. Amplíe la imagen.

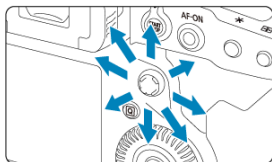

- La ampliación es posible en estos momentos: 1. Durante la reproducción de imágenes (visualización de una única imagen), 2. Durante la revisión de imágenes después del disparo y 3. Cuando la cámara está lista para disparar.
- Presione el botón < Q >.
- Aparecerá la vista ampliada. La posición del área ampliada (1) se muestra en la esquina inferior derecha de la pantalla, junto con  [Q].
- Para ampliar imágenes, gire el dial <  > en sentido horario. Puede ampliar las imágenes hasta aprox. 10×.
- Para reducir la ampliación, gire el dial <  > en sentido antihorario. Si continúa girando el dial, puede acceder a la visualización de índice () (solo en los momentos 1. y 3.).

2. Desplace la imagen.



- Use <  > para desplazarse por la imagen ampliada.
- Con el controlador inteligente, también puede mover el área ampliada.
- Presione el botón < Q > o <  > para salir de la vista ampliada.

Nota

- Para cambiar a otras imágenes mientras mantiene la vista ampliada, gire el dial <  > (solo en los momentos 1. y 3.).
- La ampliación no está disponible para vídeos.

Ajuste de la relación de ampliación y la posición iniciales

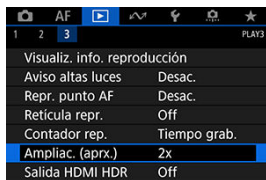

Puede ajustar la relación y la posición de ampliación iniciales seleccionando [**▶**]: **Ampliac. (aprx.)**].



● 1x (sin ampliación)

La imagen no se ampliará. La vista ampliada se iniciará con la visualización de una única imagen.

● 2x, 4x, 8x, 10x (ampliar desde el centro)

La vista ampliada se inicia en el centro de la imagen con la relación de ampliación seleccionada.

● Tamaño real (desde pnt. selec.)

Los píxeles de la imagen grabada se mostrarán, aproximadamente, al 100 %. La vista ampliada se iniciará en el punto AF que logre el enfoque. Si la fotografía se tomó con enfoque manual, la vista ampliada se iniciará en el centro de la imagen.

● Como última ampl. (desde cent.)

La ampliación será la misma que la última vez que salió de la vista ampliada con el botón < **▶** > o < **Q** >. La vista ampliada se inicia en el centro de la imagen.

Visualización de índice (Visualización de varias imágenes)

1. Presione el botón < Q >.

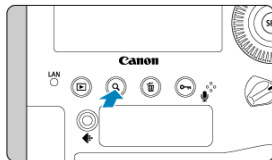

- Durante la reproducción de imágenes, presione el botón < Q >.
- Se mostrará [🔍 Q] en la esquina inferior derecha de la pantalla.

2. Cambie a la visualización de índice.

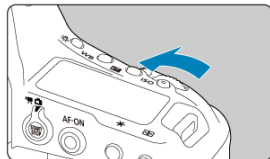



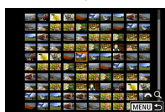
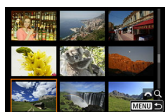



- Gire el dial < Q > en sentido antihorario.
- Aparecerá la visualización de índice de 4 imágenes. La imagen seleccionada se resaltará con un marco naranja.
- Si continúa girando el dial < Q > en sentido antihorario, la visualización cambiará de 9 a 36 y a 100 imágenes. Al girar el dial en sentido horario, pasará cíclicamente por la visualización de 100, 36, 9, 4 y una única imagen.



3. Navegue por las imágenes.



- Utilice <  > o el dial <  > para mover el marco naranja para la selección de imágenes.
- Para mostrar imágenes en la pantalla siguiente o anterior, presione el botón <  > para borrar el icono [ ] y, a continuación, gire el dial <  >.
- Presione <  > en la visualización de índice para mostrar la imagen seleccionada en la visualización de una única imagen.

Grabación y reproducción de notas de voz

[Grabación de notas de voz](#)

[Reproducción de notas de voz](#)

Puede añadir (grabar) notas de voz a sus fotografías. Las notas de voz se graban como archivos de audio WAV con el mismo número de archivo que la imagen. Pueden reproducirse mediante la cámara o mediante un ordenador.

Grabación de notas de voz

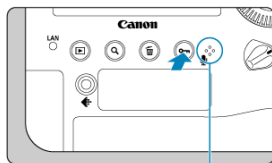

1. Cambie a reproducción.
2. Seleccione una imagen a la que desee añadir una nota de voz.
 - Gire el dial <  > para seleccionar una imagen a la que añadir una nota de voz.

3. Grabe una nota de voz.



(1)



- Mantenga presionado el botón  durante aprox. 2 seg.
- Mantenga presionado el botón después de que aparezca **[Grabando notas...]** y hable para el micrófono de notas de voz (1). Cada grabación puede durar hasta aprox. 30 seg.
- Para finalizar la nota de voz, suelte el botón.
- En la parte superior de la pantalla se muestra un icono .

Precaución

- No es posible añadir notas de voz a vídeos.
- No es posible grabar notas de voz con un micrófono externo.



Nota

- La calidad de audio de la grabación de notas de voz se puede cambiar en [🔊7: **Calidad de audio de notas**].
- Para grabar notas de voz de más de 30 seg., repita el paso 2.
- Puede grabar una única nota de voz durante la revisión de imágenes (inmediatamente después de disparar) siguiendo el paso 2.
- Incluso durante la transferencia a un servidor FTP, puede añadir una nota de voz a las imágenes de la pantalla de reproducción. Sin embargo, no es posible añadir notas de voz a la imagen que se está transfiriendo.

1. Seleccione [F6: On/Off función del botón].

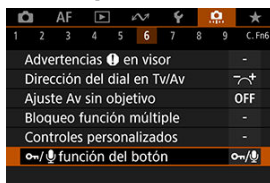

2. Seleccione [Rep.notas(mant.:grb.nota)].



3. Seleccione una imagen para la reproducción de notas de voz.



- Presione el botón < [▶] > para cambiar a la reproducción de imágenes.
- Gire el dial < [◁] > para seleccionar una imagen etiquetada con un icono [🗣️] en la parte superior de la pantalla.

4. Reproduzca la nota de voz.

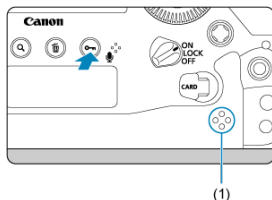

(1) Altavoz

- Presione el botón < / > para reproducir la nota de voz.
- Puede girar el dial < > para ajustar el volumen del sonido.
- Presione el botón < / > para detener la reproducción.

Nota

- Si se han añadido varias notas de voz a una imagen, se reproducen de manera consecutiva.
- Al borrar imágenes () también se borran las notas de voz añadidas a las imágenes.

Reproducción de vídeo

1. Cambie a reproducción.

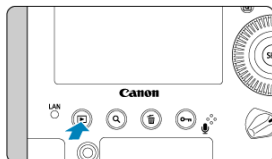

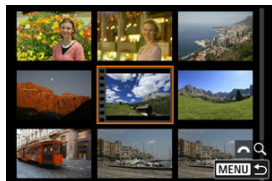

- Presione el botón < ▶ >.

2. Seleccione un vídeo.



- Gire el dial < ⦿ > para seleccionar un vídeo que reproducir.
- En la visualización de una única imagen, el icono < SET [triángulo] > que se muestra en la parte superior izquierda de la pantalla indica un vídeo.
- En la visualización de índice, las perforaciones del borde izquierdo de las miniaturas indican vídeos. No se puede reproducir vídeos desde la visualización de índice, así que presione < SET > para cambiar a la visualización de una única imagen.

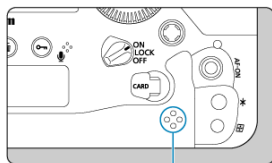

3. En la visualización de una única imagen, toque <  > o presione <  >.

4. Presione <  > para reproducir el vídeo.



(1)

(1) Altavoz

- Se iniciará la reproducción de vídeo.
- Para hacer una pausa en la reproducción y mostrar el panel de reproducción de vídeo, presione <  >. Presiónelo de nuevo para reanudar la reproducción.
- Gire el dial <  > para ajustar el volumen (incluso durante la reproducción).

Panel de reproducción de vídeo

Elemento	Operaciones de reproducción
Reproducción	Al presionar < > se alterna entre la reproducción y la parada.
Cámara lenta	Gire el dial < > para ajustar la velocidad de la cámara lenta. La velocidad de cámara lenta se indica en la esquina superior derecha de la pantalla.
Saltar atrás	Salta hacia atrás aprox. 4 seg. cada vez que se presiona < >.
Fotograma anterior	Muestra el fotograma anterior cada vez que se presiona < >. Si se mantiene presionado < >, se rebobinará el vídeo.
Fotograma siguiente	Reproduce el vídeo fotograma a fotograma cada vez que se presiona < >. Si se mantiene presionado < >, el vídeo avanzará rápidamente.
Saltar adelante	Salta hacia adelante aprox. 4 seg. cada vez que se presiona < >.
Editar	Muestra la pantalla de edición ().
Extracción de fotograma	Disponible cuando se reproducen vídeos 4K. Permite extraer el fotograma actual y guardarlo como una fotografía JPEG ().
	Posición de reproducción
mm' ss"	Tiempo de reproducción (minutos:segundos, cuando [Contador rep.] se ajusta en [Tiempo grab.])
hh:mm:ss.ff (DF) hh:mm:ss.ff (NDF)	Código de tiempo (horas:minutos:segundos:fotogramas, cuando [Contador rep.] se ajusta en [Cód. tiempo])
Volumen	Gire el dial < > para ajustar el volumen del altavoz incorporado () o de los auriculares.
MENU	Presione el botón < MENU > para volver a la visualización de una única imagen.

Precaución

- Cuando la cámara se encuentre conectada a un televisor para la reproducción de vídeo () ajuste el volumen con los controles del televisor, porque no es posible ajustar el volumen girando el dial < >.
- Es posible que la reproducción de vídeo se detenga si la velocidad de lectura de la tarjeta es demasiado lenta o los archivos de vídeo tienen fotogramas dañados.
- Una temperatura interna elevada de la cámara puede impedir la reproducción de vídeo. También es posible que la reproducción de vídeo se detenga si la cámara se calienta durante la reproducción.

Edición de las primeras y últimas escenas de un vídeo

Puede cortar la primera y la última escena de un vídeo en incrementos de aproximadamente 1 segundo.

1. En la visualización de una única imagen, presione <  >.

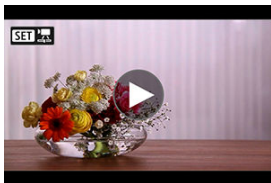

2. En el panel de reproducción de vídeo, seleccione .



3. Especifique la parte que se va a cortar.



- Seleccione [⏮] (Cortar el principio) o [⏭] (Cortar el final).
- Presione < ⏮ > a la izquierda o a la derecha para retroceder o avanzar un fotograma. Mantenga presionado el multicontrolador para avanzar o retroceder rápidamente por los fotogramas. Cada giro del dial < ⏮ > retrocede o avanza un fotograma.
- Una vez decidida la parte que va a recortar, presione < SET >. La parte indicada por una línea en la parte inferior de la pantalla se mantendrá.

4. Revise el vídeo editado.



- Seleccione [▶] para reproducir el vídeo editado.
- Para cambiar la parte editada, vuelva al paso 3.
- Para cancelar la edición, presione el botón < MENU >.

5. Guarde la imagen.

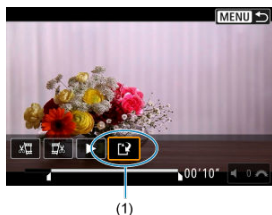

- Seleccione **[↗]** (1).
- Aparecerá la pantalla para guardar.
- Para guardarla como un archivo nuevo, seleccione **[Nuevo archivo]** o, para guardarla y sobrescribir el archivo de vídeo original, seleccione **[Sobrescribir]**.
- En la pantalla de confirmación, seleccione **[OK]** para guardar el vídeo editado y volver a la pantalla de reproducción de vídeo.

Precaución





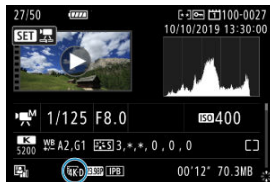

- Dado que la edición se realiza en incrementos de aprox. 1 seg. (en la posición indicada por **[X]** en la parte inferior de la pantalla), la posición real donde se recortan los vídeos puede ser diferente de la posición especificada.
- Los vídeos grabados con otra cámara y los vídeos RAW no se pueden editar con esta cámara.
- No es posible editar un vídeo cuando la cámara está conectada a un ordenador.

Extracción de fotogramas de vídeo 4K

A partir de los vídeos 4K, puede seleccionar fotogramas individuales para guardarlos como fotografías JPEG. Esta función se llama "Extracción de fotograma (captura de fotograma 4K)".

1. Seleccione un vídeo 4K.



- Gire el dial <  > para seleccionar un vídeo de calidad 4K.
- En la pantalla de información de disparo () , los vídeos 4K se etiquetan con iconos [, [] y [].
- En la visualización de índice, presione <  > para cambiar a la visualización de una única imagen.

2. En la visualización de una única imagen, presione < >.

- Aparecerá el panel de reproducción de vídeo.

3. Seleccione un fotograma para extraerlo.



- Utilice el panel de reproducción de vídeo para seleccionar el fotograma que extraerá como una fotografía.
- Para ver instrucciones sobre el panel de reproducción de vídeo, consulte [Panel de reproducción de vídeo](#).

4. Seleccione [Extracción de fotograma].



5. Guarde la imagen.



- Seleccione **[OK]** para guardar el fotograma actual como una fotografía JPEG.
- Compruebe la carpeta de destino y el número de archivo de imagen.

6. Seleccione la imagen que desea mostrar.

- Seleccione **[Ver vídeo original]** o **[Ver foto extraída]**.

Precaución

- La extracción de fotogramas no es posible desde los siguientes vídeos 4K.
 - Vídeos RAW
 - Vídeos grabados con Canon Log establecido
 - Vídeos grabados con otras cámaras
- No es posible extraer fotogramas mientras la cámara está conectada a un ordenador.

Reproducción en un televisor

Si conecta la cámara a un televisor con un cable HDMI, podrá reproducir las fotografías y los vídeos captados en el televisor. Se recomienda utilizar el cable HDMI HTC-100 (se vende por separado).

Si la imagen no aparece en la pantalla del televisor, confirme que [🔊: Sistema vídeo] se haya ajustado correctamente en [Para NTSC] o [Para PAL] (dependiendo del sistema de vídeo del televisor).

1. Conecte a la cámara el cable HDMI.

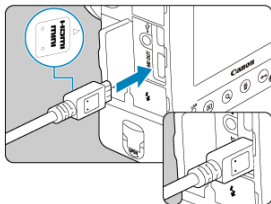

- Con el logotipo < ▲ HDMI MINI > de la clavija orientado hacia el frente de la cámara, insértela en el terminal < **HDMI OUT** >.

2. Conecte el cable HDMI al televisor.

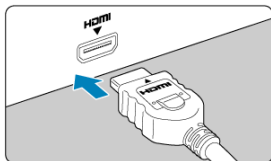

- Conecte el cable HDMI al puerto HDMI IN del televisor.

3. Encienda el televisor y cambie la entrada de vídeo del mismo para seleccionar el puerto conectado.

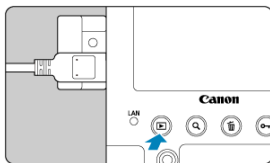

4. Sitúe el interruptor de alimentación de la cámara en < ON >.

5. Presione el botón <  >.



- Ahora las imágenes se muestran en el televisor y en la pantalla de la cámara no se muestra nada.
- Las imágenes se mostrarán automáticamente con la resolución óptima correspondiente al televisor conectado.

 **Precaución**

- Ajuste el volumen del sonido del vídeo con el televisor. El volumen del sonido no se puede ajustar con la cámara.
- Antes de conectar o desconectar el cable entre la cámara y el televisor, apague la cámara y el televisor.
- Dependiendo del televisor, es posible que parte de la imagen visualizada quede cortada.
- No conecte la salida de ningún otro dispositivo al terminal < **HDMI OUT** > de la cámara. Si lo hace, puede provocar una avería.
- Es posible que ciertos televisores no muestren las imágenes por razones de incompatibilidad.
- Es posible que las imágenes tarden algún tiempo en mostrarse. Para evitar el retardo, ajuste [: **Resolución HDMI**] en [**1080p**] ().
- Las operaciones de la pantalla táctil no se admiten mientras la cámara está conectada a un televisor.

Protección de imágenes

- [Protección de imágenes individuales con el botón < 0m / 0 >](#)
- [Protección de imágenes individuales mediante el menú](#)
- [Especificación del rango de imágenes a proteger](#)
- [Protección de todas las imágenes de una carpeta o de una tarjeta](#)

Puede proteger las imágenes importantes para evitar borrarlas accidentalmente.

Precaución

- Si formatea la tarjeta () , las imágenes protegidas también se borrarán.

Nota

- Una vez protegida una imagen, no podrá eliminarla con la función de borrado de la cámara. Para borrar una imagen protegida, primero tendrá que cancelar la protección.
- Si borra todas las imágenes () , solo se conservarán las que estén protegidas. Esta opción es útil si desea borrar de una vez todas las imágenes que no necesite.
- No es posible añadir notas de voz a imágenes protegidas. En el caso de imágenes con notas de voz ya existentes, también es posible la grabación de notas de voz adicionales.

Protección de imágenes individuales con el botón





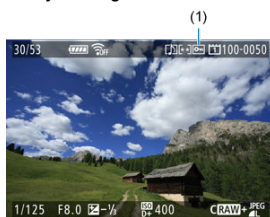

< 0m / 0 >

1. Seleccione la imagen que desea proteger.

- Gire el dial <  > para seleccionar una imagen que proteger.

2. Proteja la imagen.



- Presione el botón <  /  > para proteger la imagen, después de lo cual se etiquetará con un icono <  > (1) en la parte superior de la pantalla.
- Para cancelar la protección y borrar el icono <  >, presione otra vez el botón <  /  >.
- Para proteger otra imagen, repita los pasos 1 y 2.

1. Seleccione [: Proteger imágenes].

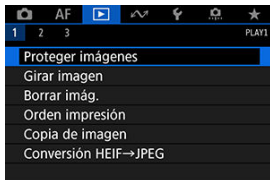

2. Seleccione [Seleccionar imágenes].

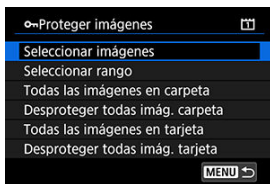



3. Seleccione la imagen que desea proteger.

- Gire el dial < > para seleccionar una imagen que proteger.

4. Proteja la imagen.



- Presione < SET > para proteger la imagen seleccionada, después de lo cual se etiquetará con un icono <  > (1) en la parte superior de la pantalla.
- Para cancelar la protección y borrar el icono <  >, presione otra vez < SET >.
- Para proteger otra imagen, repita los pasos 3 y 4.

Especificación del rango de imágenes a proteger

Mientras observa las imágenes en la visualización de índice, puede especificar la primera y la última imagen para un rango y proteger todas las imágenes especificadas a la vez.

1. Seleccione [Seleccionar rango].

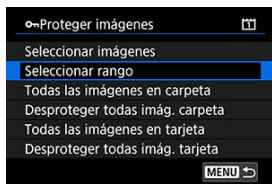

2. Especifique el rango de imágenes.



- Seleccione la primera imagen (punto inicial).
- A continuación, seleccione la última imagen (punto final). Las imágenes del rango especificado se protegerán y aparecerá el icono < 0 >.
- Para seleccionar otra imagen para protegerla, repita el paso 2.

Protección de todas las imágenes de una carpeta o de una tarjeta

Puede proteger todas las imágenes de una carpeta o de una tarjeta a la vez.

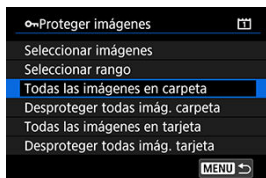

- Cuando seleccione **[Todas las imágenes en carpeta]** o **[Todas las imágenes en tarjeta]** en **[▶]: Proteger imágenes**, se protegerán todas las imágenes de la carpeta o de la tarjeta.
- Para cancelar la protección, seleccione **[Desproteger todas imág. carpeta]** o **[Desproteger todas imág. tarjeta]**.
- Si se definen las condiciones de búsqueda con **[▶]: Ajustar cond. búsqueda img.]** (🔍), la visualización cambiará a **[Imgs. encontradas]** y **[Desprot. encontr.]**.



- Si selecciona **[Imgs. encontradas]**, todas las imágenes filtradas por las condiciones de búsqueda se protegerán.
- Si selecciona **[Desprot. encontr.]**, la protección de todas las imágenes filtradas se cancelará.

Nota

- La protección o desprotección de imágenes mediante la selección de **[Todas las imágenes en tarjeta]** o **[Desproteger todas imág. tarjeta]** se aplica a la tarjeta seleccionada en **[📁: Func. grabar+sel. tarj./carp.]** (ya sea en **[Grab/Repr. 📷]/[Grab/Repr. 🗣️]** o **[Reproducir 📺]/[Reproducir 🗣️]**).

Rotación de imágenes

Puede usar esta función para girar la imagen visualizada a la orientación deseada.

1. Seleccione [Girar imagen].

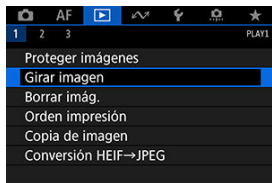

2. Seleccione una imagen para girarla.

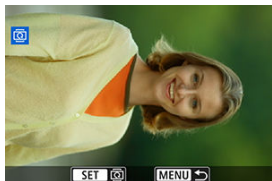

- Gire el dial para seleccionar la imagen.



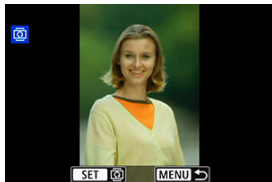

3. Gire la imagen.



- Cada vez que presione , la imagen girará en sentido horario de la manera siguiente: 90°→270°→0°.
- Para girar otra imagen, repita los pasos 2 y 3.



Nota

- Si ajusta [**📷: Autorrotación**] en [**On**  ] () antes de tomar fotografías, no es necesario que gire la imagen con esta función.
- Si la imagen girada no se muestra en la orientación girada durante la reproducción de imagen, ajuste [**📷: Autorrotación**] en [**On**  ].
- No es posible girar vídeos.

Borrado de imágenes



- [Borrado de imágenes individualmente](#)
- [Selección \(\[√\]\) de varias imágenes para borrarlas a la vez](#)
- [Especificación del rango de imágenes a borrar](#)
- [Borrado de todas las imágenes de una carpeta o de una tarjeta](#)

Puede seleccionar y borrar las imágenes que no necesite individualmente o borrarlas como un lote. Las imágenes protegidas (🔒) no se borrarán.

⚠ Precaución

- **Cuando se borra una imagen, no se puede recuperar. Antes de borrar una imagen, asegúrese de que ya no la necesita. Proteja las imágenes importantes para impedir que se borren accidentalmente.**

Borrado de imágenes individualmente

1. Presione el botón <  >.
2. Seleccione la imagen que va a borrar.
 - Gire el dial <  > para seleccionar la imagen que va a borrar.
3. Presione el botón <  >.

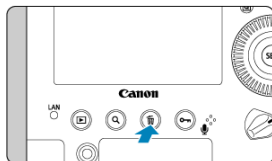

4. Borre las imágenes.

Vídeos o imágenes JPEG/HEIF/RAW



- Seleccione **[Borrar]**.

Imágenes RAW+JPEG/RAW+HEIF



- Seleccione un elemento.
- En el caso de imágenes con notas de voz, también puede borrar únicamente la nota de voz durante la reproducción de la imagen si selecciona **[Borrar nota de voz]**.

Selección ([✓]) de varias imágenes para borrarlas a la vez

Puede añadir marcas de verificación a las imágenes que vaya a borrar para borrar todas esas imágenes a la vez.

1. Seleccione [▶]: Borrar imág.].

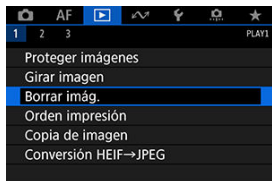

2. Seleccione [Seleccionar y borrar imágenes].

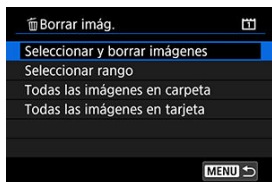

3. Seleccione una imagen.



- Gire el dial para seleccionar la imagen que desee borrar y, a continuación, presione .
- Para seleccionar otra imagen a borrar, repita el paso 3.

4. Borre las imágenes.



- Presione el botón <  > y, a continuación, presione [OK].

Especificación del rango de imágenes a borrar

Mientras observa las imágenes en la visualización de índice, puede especificar la primera y la última imagen para un rango y borrar todas las imágenes especificadas a la vez.

1. Seleccione [Seleccionar rango].

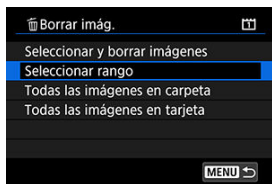

2. Especifique el rango de imágenes.



- Seleccione la primera imagen (punto inicial).
- A continuación, seleccione la última imagen (punto final).
- Para seleccionar otra imagen a borrar, repita el paso 2.

3. Presione el botón < >.

4. Borre las imágenes.



- Seleccione [**OK**].

Borrado de todas las imágenes de una carpeta o de una tarjeta

Puede borrar todas las imágenes de una carpeta o de una tarjeta a la vez.

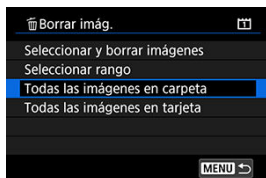



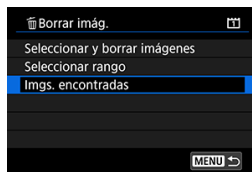

- Cuando seleccione [**Todas las imágenes en carpeta**] o [**Todas las imágenes en tarjeta**] en [**Borrar imág.**], se borrarán todas las imágenes de la carpeta o de la tarjeta.
- Si se definen las condiciones de búsqueda con [**Ajustar cond. búsqueda img.**] () , la visualización cambiará a [**Imgs. encontradas**].



- Si selecciona [**Imgs. encontradas**], se borrarán todas las imágenes filtradas por las condiciones de búsqueda.

Nota

- Para borrar todas las imágenes, incluidas las imágenes protegidas, formatee la tarjeta () .
- El borrado de imágenes mediante la selección de [**Todas las imágenes en tarjeta**] se aplica a la tarjeta seleccionada en [**Func. grabar+sel. tarj./carp.**] (ya sea en [**Grab/Repr.** ]/[**Grab/Repr.** ] o [**Reproducir** ]/[**Reproducir** ]).

Orden de impresión (DPOF)

[Ajuste de opciones de impresión](#)

[Selección de imágenes para la impresión](#)

DPOF (Digital Print Order Format) permite imprimir imágenes grabadas en la tarjeta de acuerdo con sus instrucciones de impresión, como la selección de imágenes, la cantidad a imprimir, etc. Puede imprimir varias imágenes en un lote o crear una orden de impresión para un servicio de acabado fotográfico.

Puede establecer ajustes de impresión como el tipo de impresión, la impresión de la fecha, la impresión del número de archivo, etc. Los ajustes de impresión se aplicarán a todas las imágenes especificadas para la impresión. (No se pueden ajustar por separado para cada imagen).

Ajuste de opciones de impresión

1. Seleccione [**▶**]: Orden impresión].

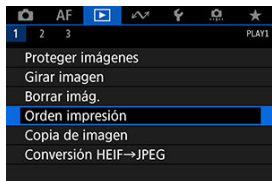



2. Seleccione [**Config.**].



3. Ajuste las opciones como desee.

- Ajuste las opciones [**Tipo impresión**], [**Fecha**] y [**Nº archivo**].

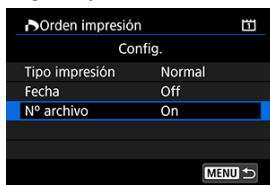

Tipo impresión		Normal	Imprime una imagen en una hoja.
		Índice	Se imprimen varias imágenes miniatura en una hoja.
		Ambos	Imprime la imagen normal y el índice.
Fecha	On		[On] imprime la fecha de grabación de la imagen captada.
	Off		
Nº archivo	On		[On] imprime el número de archivo.
	Off		

4. Salga del ajuste.



- Presione el botón < **MENU** >.
- A continuación, seleccione [**Sel.imag.**] o [**Múltiples**] para especificar las imágenes a imprimir.

Precaución

- Si imprime una imagen con un tamaño de imagen grande utilizando los ajustes **[Índice]** o **[Ambos]** () , es posible que la impresión de índice no se imprima con determinadas impresoras. En este caso, cambie el tamaño de la imagen () y, a continuación, realice la impresión de índice.
- Aunque **[Fecha]** y **[Nº archivo]** se ajusten en **[On]**, es posible que la fecha o el número de archivo no se impriman, según el ajuste de tipo de impresión y la impresora.
- En las copias **[Índice]**, no se puede ajustar **[Fecha]** y **[Nº archivo]** en **[On]** a la vez.
- Al imprimir con DPOF, utilice la tarjeta cuyas especificaciones de orden de impresión se hayan ajustado. No es posible imprimir en la orden de impresión especificada si se extraen solamente las imágenes de la tarjeta para imprimirlas.
- Es posible que algunas impresoras y servicios de acabado fotográfico compatibles con DPOF no puedan imprimir las imágenes según lo especificado. Cuando utilice una impresora, consulte el manual de instrucciones de la impresora. Cuando solicite un servicio de acabado fotográfico, pregunte antes.
- No utilice esta cámara para configurar ajustes de impresión para imágenes con ajustes DPOF configurados en otra cámara. Todas las órdenes de impresión pueden sobrescribirse accidentalmente. Además, quizá no sea posible la orden de impresión según el tipo de imágenes.

Selección de imágenes para la impresión

Sel.imag.

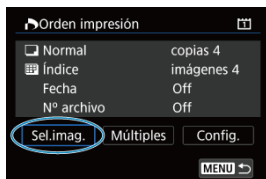

Seleccione y especifique las imágenes individualmente.

Presione el botón < MENU > para guardar el orden de impresión en la tarjeta.

● Normal/Ambos



(1)

(2)

(1) Cantidad

(2) Total de imágenes seleccionadas

Presione < SET > para imprimir una copia de la imagen visualizada. Puede girar el dial < > para especificar la impresión de hasta 99 copias.

● Índice



(3)

(4)

(3) Marca de verificación

(4) Icono de índice

Presione < SET > para añadir una marca de verificación a la casilla [✓]. La imagen se incluirá en la impresión de índice.

Múltiples

- **Seleccionar rango**

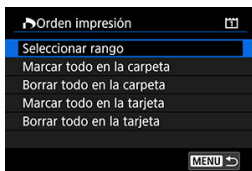

Selecione **[Seleccionar rango]** en **[Múltiples]**. Al seleccionar la primera y la última imagen del rango, todas las imágenes del rango se marcan con una marca de verificación [✓] y se especifica para la impresión de una copia de cada imagen.

- **Todas las imágenes de una carpeta**

Selecione **[Marcar todo en la carpeta]** y seleccione la carpeta. Se especificará una orden de impresión de una copia de todas las imágenes de la carpeta.

Si selecciona **[Borrar todo en la carpeta]** y selecciona la carpeta, se cancelará la orden de impresión de todas las imágenes de la carpeta.

- **Todas las imágenes de una tarjeta**

Si selecciona **[Marcar todo en la tarjeta]**, se especificará la impresión de una copia de todas las imágenes de la tarjeta.

Si selecciona **[Borrar todo en la tarjeta]**, se cancelará la orden de impresión de todas las imágenes de la tarjeta.

Si se definen las condiciones de búsqueda con **[▶]: Ajustar cond. búsqueda img.]** (🔗) y selecciona **[Múltiples]**, la visualización cambiará a **[Marcar todas imágenes encontr.]** y **[Borrar todas imágenes encontr.]**.

- **Todas las imágenes encontradas**

Si selecciona **[Marcar todas imágenes encontr.]**, se especificará la impresión de una copia de todas las imágenes filtradas por las condiciones de búsqueda.

Si selecciona **[Borrar todas imágenes encontr.]**, se borrará toda la orden de impresión de las imágenes filtradas.



Precaución

- No se puede especificar la impresión de vídeos o imágenes RAW. Tenga en cuenta que no se especificará la impresión de imágenes RAW ni vídeos aunque se especifiquen todas las imágenes con **[Múltiples]**.
- Si utiliza una impresora compatible con PictBridge, no especifique más de 400 imágenes en cada orden de impresión. Si especifica una cantidad mayor, es posible que no todas las imágenes se impriman.

Copia de imágenes

[Copia de imágenes individuales](#)

[Copia de un rango de imágenes](#)





[Copia de todas las imágenes de una carpeta o una tarjeta](#)

Puede copiar las imágenes de una tarjeta en otra tarjeta para guardar duplicados. También es posible copiar todas las imágenes de una carpeta o de una tarjeta al mismo tiempo.

Precaución

- Si la carpeta o la tarjeta de destino ya tienen una imagen con el mismo número de archivo, se mostrará **[Saltar imagen y seguir]**, **[Reemplazar imagen existente]** y **[Cancelar copia]**. Seleccione un método de copia y, a continuación, presione **< (SET) >**.
 - **[Saltar imagen y seguir]**: las imágenes que tienen el mismo número de archivo se omiten y no se copian.
 - **[Reemplazar imagen existente]**: las imágenes con el mismo número de archivo (incluidas las imágenes protegidas) se sobrescriben.
- Para sobrescribir imágenes que tengan información de orden de impresión () deberá volver a ajustar la información de orden de impresión.
- La información de orden de impresión y transferencia de imágenes no se incluye en las copias de las imágenes.
- Durante el proceso de copia, no es posible disparar. Seleccione **[Cancelar]** antes de disparar.

Nota

- Las imágenes se copian de la tarjeta seleccionada en [: **Func. grabar+sel. tarj./ carp.**] (ya sea en [**Grab/Repr.** ]/[**Grab/Repr.** ] o [**Reproducir** ]/[**Reproducir** ]).
- Las copias de las imágenes tienen el mismo nombre de archivo que las imágenes originales.
- Con [**Sel.imag.**], no es posible copiar al mismo tiempo imágenes de varias carpetas. Seleccione las imágenes para copiar de una sola carpeta.
- También se copiarán las notas de voz que se hayan añadido a las imágenes.

1. Seleccione [Copia de imagen].

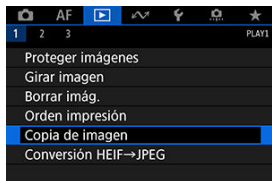

2. Seleccione [Sel.imag.].



- Compruebe los números de la tarjeta de origen y de la de destino, así como el espacio libre en la tarjeta de destino.
- Seleccione [Sel.imag.] y, a continuación, presione <SET>.

3. Seleccione la carpeta.





- (1) Número de imágenes en la carpeta
- (2) Número de archivo más bajo
- (3) Nombre de la carpeta
- (4) Número de archivo más alto

- Seleccione la carpeta de origen y, a continuación, presione <  >.
- Cuando seleccione la carpeta, consulte las imágenes que se muestran a la derecha de la pantalla.

4. Seleccione una imagen para copiarla.



- (1) Total de imágenes seleccionadas

- Gire el dial <  > para seleccionar la imagen que desee copiar y, a continuación, presione <  >.
- Para seleccionar otra imagen para copiarla, repita el paso 4.

5. Presione el botón < 0m / 0 >.

- Después de seleccionar todas las imágenes que desee copiar, presione el botón < 0m / 0 >.

6. Seleccione [OK].

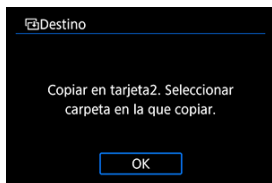

- Compruebe la tarjeta de destino y, a continuación, seleccione [OK].

7. Seleccione la carpeta de destino.



- Seleccione la carpeta donde desea copiar la imagen y, a continuación, presione < SET >.
- Para crear una carpeta nueva, seleccione [Crear carpeta].

8. Seleccione [OK].

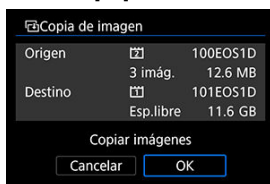

- Compruebe la información sobre la tarjeta de origen y la de destino y, a continuación, seleccione [OK].

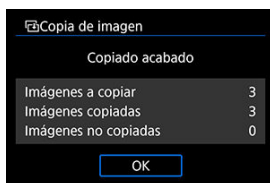

- Los resultados se muestran cuando finaliza la copia. Seleccione [OK] para volver a la pantalla del paso 2.

Copia de un rango de imágenes

Puede copiar a la vez todas las imágenes especificadas seleccionando la primera y la última imagen de un rango mientras mira las imágenes en la visualización de índice.

1. Seleccione [Rango].

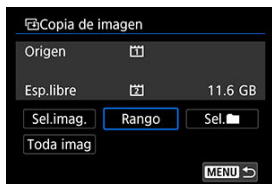

2. Seleccione la carpeta.



- Seleccione la carpeta de origen y, a continuación, presione $\text{SET} >$.
- Cuando seleccione la carpeta, consulte las imágenes que se muestran a la derecha de la pantalla.

3. Especifique el rango de imágenes.



- Seleccione la primera imagen (punto inicial).
- A continuación, seleccione la última imagen (punto final). Se anexará una marca de verificación [✓] a todas las imágenes del rango entre la primera y la última imagen.
- Para seleccionar otra imagen para copiarla, repita el paso 3.

Copia de todas las imágenes de una carpeta o una tarjeta

Puede copiar todas las imágenes de una carpeta o de una tarjeta a la vez.

Al seleccionar **[Sel. : Copia de imagen]**, se copian todas las imágenes que contiene.

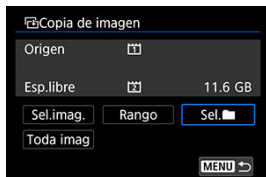

Conversión de HEIF en JPEG

Puede convertir imágenes HEIF captadas con el disparo HDR y guardarlas como imágenes JPEG.

Las imágenes JPEG convertidas tienen una apariencia similar a la que tienen las imágenes HEIF originales en un dispositivo de visualización HDR.

1. Seleccione []: Conversión HEIF→JPEG].

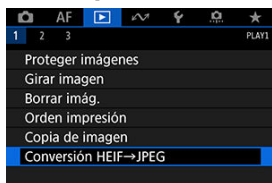

2. Seleccione una imagen.

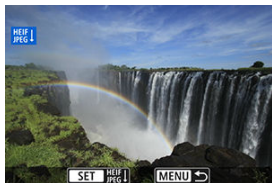

- Gire el dial < [] > para seleccionar una imagen HEIF que desee convertir en JPEG.
- Presione < [SET] > para convertir en JPEG.

3. Guarde la imagen.



- Seleccione **[OK]** para guardar la imagen JPEG.
 - Compruebe la carpeta de destino y el número de archivo de imagen y, a continuación, seleccione **[OK]**.
 - Para convertir otra imagen, repita los pasos 2 y 3.

Nota

- Algunas escenas pueden tener una apariencia diferente después de la conversión si se comparan la imagen original y la convertida.

Procesamiento de imagen RAW

[Vista ampliada](#)

[Opciones de procesado de imágenes RAW](#)

Puede procesar imágenes **RAW** o **CRAW** con la cámara para crear imágenes JPEG o HEIF. Las imágenes RAW no se ven afectadas, así que es posible aplicar condiciones diferentes para crear imágenes JPEG o HEIF.

También puede usar Digital Photo Professional (software EOS) para procesar imágenes RAW.

Precaución

- El procesamiento en HEIF no está disponible para imágenes **RAW** o **CRAW** captadas con exposición múltiple, sensibilidad ISO expandida (L o H) o con el obturador electrónico seleccionado.

1. Seleccione : Procesado de imagen RAW.

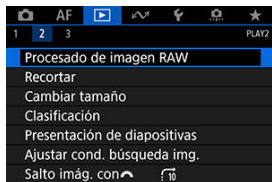

2. Seleccione un elemento y, a continuación, seleccione imágenes.

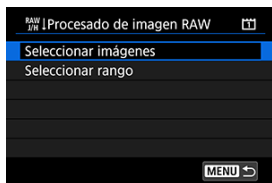

- Puede seleccionar varias imágenes para procesarlas a la vez.

Seleccionar imágenes



- Gire el dial \odot > para seleccionar imágenes para procesar y, a continuación, presione < (SET) >.
- Presione el botón < (Q) >.

Seleccionar rango



- Seleccione la primera imagen (punto inicial).
- A continuación, seleccione la última imagen (punto final).
- Presione el botón < (Q) >.
- Para procesar otras imágenes, repita este paso.





3. Ajuste las condiciones de procesado que desee.

Usar ajustes de disparo

- Las imágenes se procesan utilizando los ajustes de imagen del momento de la captura.
- Las imágenes RAW captadas en el disparo HDR se procesan para crear imágenes HEIF y otras imágenes RAW se procesan para crear JPEG.

Config. procesado→JPEG/Config. procesado→HEIF



- Gire el dial <  > para seleccionar un elemento.
- Gire el dial <  > o <  > para cambiar el ajuste.
- Presione <  > para acceder a la pantalla de ajuste de la función.
- Para volver a los ajustes de imagen en el momento de la toma, presione el botón <  >.

Pantalla de comparación

- Puede cambiar entre las pantallas [Tras cambio] y [Ajustes de disparo] presionando el botón < **INFO** > y girando el dial <  >.
- Los elementos en naranja de la pantalla [Tras cambio] se han modificado desde el momento de la captura.
- Presione el botón < **MENU** >.

4. Guarde la imagen.



- Cuando utilice [Config. procesado→JPEG] o [Config. procesado→HEIF], seleccione [Guardar] (Guardar).
- Lea el mensaje y seleccione [OK].
- Para procesar otras imágenes, seleccione [Sí] y repita los pasos 2–4.

5. Seleccione la imagen que desea mostrar.



- Seleccione [Imagen original] o [Img. procesada].

Vista ampliada

Puede ampliar las imágenes que se muestran para [Config. procesado→JPEG] o [Config. procesado→HEIF] presionando el botón < Q >. La relación de ampliación varía en función del ajuste de [Calid. imagen]. Con < ⏏ >, puede desplazarse por la imagen ampliada. Para cancelar la vista ampliada, presione otra vez el botón < Q >.

⚠ Precaución



- Los resultados del procesamiento con [Optimizador digital de obj.] ajustado en [Alta] solo se aplican en la vista ampliada. Los resultados no se aplican en la visualización normal.

Opciones de procesamiento de imágenes RAW

-  ±0 **Ajuste de brillo**

Puede ajustar la luminosidad de la imagen hasta ±1 punto en incrementos de 1/3 de punto.

-  **Bal. Blancos** (🔗)

Puede seleccionar el balance de blancos. Si selecciona  podrá seleccionar **[Auto: prior. ambiente]** o **[Auto: prior. blanco]**. Si selecciona , puede ajustar la temperatura de color.

-  **Estilo imagen** (🔗)

Puede seleccionar el estilo de imagen. Puede ajustar la nitidez, el contraste y otros parámetros.

* , ,  y  no están disponibles cuando se ajusta **[Config. procesado→HEIF]**.

-  ±0 **Claridad** (🔗)

Puede ajustar la claridad en un intervalo de -4 a +4.

* No está disponible cuando se ajusta **[Config. procesado→HEIF]**.

-  **Luminosidad Automática** (🔗)

Puede ajustar la Luminosidad Automática.

* No está disponible cuando se ajusta **[Config. procesado→HEIF]**.

-  **RR alta sensib. ISO** (🔗)

Puede ajustar el procesamiento de reducción de ruido para sensibilidades ISO altas. Si el efecto es difícil de discernir, amplíe la imagen (🔗).

- **L Calid. imagen** (🔗)

Puede ajustar la calidad de imagen (tamaño de imagen y calidad JPEG) al crear una imagen JPEG. Presione <  > arriba o abajo para seleccionar el tamaño de imagen y la calidad JPEG.

Al crear una imagen HEIF, solo puede ajustar la calidad HEIF.



- **sRGB Espacio de color** (🔗)

Puede seleccionar sRGB o Adobe RGB. Dado que la pantalla de la cámara no es compatible con Adobe RGB, la diferencia en la imagen apenas será perceptible cuando se ajuste uno u otro espacio de color.

* Cuando se ajusta [Config. procesado→HEIF], pero no es una opción para la selección, se muestra [HDR PQ].

● **Correc. aberración obj.**

• **Corr. ilum. perif.**

Es posible corregir el fenómeno que provoca que las esquinas de la imagen se vean más oscuras debido a las características del objetivo. Si se ajusta **[Activ.]**, se mostrará la imagen corregida. Si el efecto es difícil de discernir, amplíe la imagen  y examine las cuatro esquinas. Se aplica menos corrección que para la corrección máxima con Digital Photo Professional (software EOS, ). Si los efectos de la corrección no son visibles, utilice Digital Photo Professional para aplicar la corrección de la iluminación periférica.

• **Corrección distorsión**

La distorsión de la imagen debida a las características del objetivo se puede corregir. Si se ajusta **[Activ.]**, se mostrará la imagen corregida. La periferia de la imagen se recortará en la imagen corregida.

Dado que la resolución de la imagen puede parecer ligeramente menor, establezca la nitidez ajustando el parámetro de nitidez del estilo de imagen, si es necesario.

• **Optimizador digital de obj.**

Corrija la aberración, la difracción y la pérdida de resolución inducida por el filtro de paso bajo del objetivo mediante la aplicación de valores de diseño óptico. Para comprobar el efecto de ajustar esta opción en **[Alta]** o **[Estándar]**, utilice la vista ampliada . Sin ampliación, no se aplica el efecto cuando el Optimizador digital de objetivos está ajustado en **[Alta]**. Al seleccionar **[Alta]** o **[Estándar]** se corrige tanto la aberración cromática como la difracción, aunque estas opciones no se muestran.

• **Corr. aberr. crom.**

Las aberraciones cromáticas (halos de color a lo largo del contorno del motivo) debidas a las características del objetivo se pueden corregir. Si se ajusta **[Activ.]**, se mostrará la imagen corregida. Si el efecto es difícil de discernir, amplíe la imagen .

• **Corrección de difracción**

Es posible corregir la difracción provocada por la apertura del objetivo, que degrada la nitidez de la imagen. Si se ajusta **[Activ.]**, se mostrará la imagen corregida. Si el efecto es difícil de discernir, amplíe la imagen .

Precaución

- El procesamiento de imágenes RAW en la cámara no producirá exactamente los mismos resultados que el procesamiento de imágenes RAW con Digital Photo Professional (software EOS).
- Si utiliza **[Ajuste de brillo]**, es posible que el ruido, las bandas, etc. se intensifiquen por efecto del ajuste.
- Cuando se ajuste **[Optimizador digital de obj.]**, es posible que el ruido se intensifique junto con los efectos de la corrección.
- Cuando se ajuste **[Optimizador digital de obj.]**, es posible que los bordes de las imágenes se destaquen bajo algunas condiciones de disparo. Ajuste la nitidez del estilo de imagen como sea necesario.
- El procesamiento con **[Optimizador digital de obj.]** ajustado en **[Alta]** puede tardar algún tiempo.
- Los datos de eliminación del polvo () no se añaden a las imágenes cuando el procesamiento se realiza con **[Corrección distorsión]** ajustado en **[Activ.]**.

Nota

- En la cámara están registrados (almacenados) los datos de corrección del objetivo de los objetivos compatibles con esta función.
- Los efectos de la corrección de las aberraciones del objetivo variarán en función del objetivo y de las condiciones de disparo. El efecto también puede ser difícil de discernir según el objetivo que se utilice, las condiciones de disparo, etc.
- Para ver información detallada sobre los datos de corrección que se utilizan con el Optimizador digital de objetivos, consulte [Optimizador digital de objetivos](#).
- No es posible procesar vídeos RAW. Procéselos con Digital Photo Professional (software EOS).

Recorte de imágenes JPEG

Puede recortar una imagen JPEG captada y guardarla como otra imagen. El recorte de imágenes solamente es posible con imágenes JPEG. El recorte no está disponible para las imágenes HEIF o RAW ni para las imágenes de extracción de fotograma de vídeos 4K.

1. Seleccione [RECORTE]: Recortar].

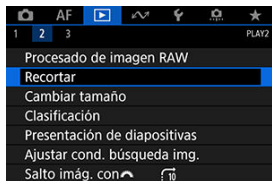





2. Seleccione una imagen.



- Gire el dial <DIAL> para seleccionar la imagen que va a recortar.
- Presione <SET> para mostrar el marco de recorte.

3. Ajuste el marco de recorte.



- Se recortará el área de imagen que quede dentro del marco de recorte.
- **Cambio de tamaño del marco de recorte**
Gire el dial <  > para cambiar el tamaño del marco de recorte. Cuanto menor sea el marco de recorte, más ampliada parecerá la imagen recortada.
- **Cambio del formato y de la orientación del marco de recorte**
Gire el dial <  > para cambiar el formato y la orientación del marco de recorte.
- **Desplazamiento del marco de recorte**
Utilice <  > para mover el marco de recorte en vertical o en horizontal.
- **Corrección de la inclinación**
Puede corregir la inclinación de la imagen en $\pm 10^\circ$. Presione el botón < INFO >. Mientras examina la inclinación respecto a la retícula, gire el dial <  > (en incrementos de $0,1^\circ$) o toque la flecha a la izquierda o a la derecha (en incrementos de $0,5^\circ$) en la esquina superior izquierda de la pantalla para corregir la inclinación. Después de completar la corrección de la inclinación, presione < SET >.

4. Compruebe el área de imagen que se va a recortar.



- Presione el botón < Q >. Se muestra el área de imagen para recortar.

5. Guarde la imagen.



- Presione < SET > y seleccione [OK] para guardar la imagen recortada.
- Compruebe la carpeta de destino y el número de archivo de imagen y, a continuación, seleccione [OK].
- Para recortar otra imagen, repita los pasos 2 a 5.

⚠ Precaución

- La posición y el tamaño del marco de recorte pueden cambiar dependiendo del ángulo ajustado para la corrección de la inclinación.
- Una vez guardada una imagen recortada, no se puede volver a recortar ni cambiar de tamaño.
- No se añadirá información de representación del punto AF (☑) ni datos de eliminación del polvo (☑) a las imágenes recortadas.
- Los formatos disponibles varían en función de si se utiliza [▶]: **Recortar**] o [⚙.7: **Añadir información recorte**].

Cambio de tamaño de imágenes JPEG

Puede cambiar el tamaño de una imagen JPEG para reducir el número de píxeles y guardarla como una nueva imagen. El cambio de tamaño solo es posible con imágenes JPEG **L/M1/M2**. El cambio de tamaño no está disponible para las imágenes JPEG **S**, HEIF o RAW ni para las imágenes de extracción de fotograma de vídeos 4K.

1. Seleccione []: Cambiar tamaño.

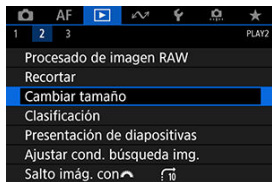

2. Seleccione una imagen.



- Gire el dial < > para seleccionar la imagen que va a cambiar de tamaño.

3. Seleccione el tamaño de imagen que desee.



- Presione < **SET** > para mostrar los tamaños de imagen.
- Seleccione el tamaño de imagen que desee (1).

4. Guarde la imagen.



- Seleccione [**OK**] para guardar la imagen que ha cambiado de tamaño.
- Compruebe la carpeta de destino y el número de archivo de imagen y, a continuación, seleccione [**OK**].
- Para cambiar el tamaño de otra imagen, repita los pasos 2 a 4.

Clasificación de imágenes

- [Clasificación de imágenes individuales](#)
- [Clasificación especificando el rango](#)
- [Clasificación de todas las imágenes de una carpeta o una tarjeta](#)

Puede clasificar las imágenes en una escala de 1–5 ([+]/[+ *]/[+ * *]/[+ * * *]/[+ * * * *]). Esta función se denomina clasificación.

* Clasificar imágenes puede ser útil para organizarlas.

Clasificación de imágenes individuales

1. Seleccione [▶]: Clasificación].

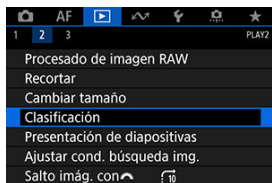

2. Seleccione [Seleccionar imágenes].

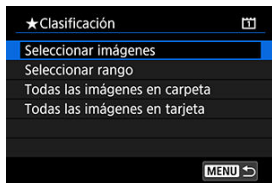



3. Seleccione la imagen que va a clasificar.





- Gire el dial <  > para seleccionar la imagen que va a clasificar.

4. Clasifique la imagen.



- Presione <  > y aparecerá un marco de resalte azul como se muestra en la pantalla que aparece arriba.
- Gire el dial <  > para seleccionar una marca de clasificación y, a continuación, presione <  >.
- Cuando anexe una marca de clasificación a la imagen, el número que aparece junto a la clasificación ajustada aumentará en uno.
- Para clasificar otra imagen, repita los pasos 3 y 4.

Nota

- También puede presionar el botón <  /  > para clasificar imágenes durante la reproducción ().

Clasificación especificando el rango

Mientras observa las imágenes en la visualización de índice, puede especificar la primera y la última imagen para un rango y clasificar todas las imágenes especificadas a la vez.

1. Seleccione [Seleccionar rango].

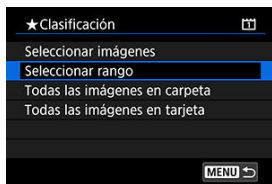

2. Especifique el rango de imágenes.



- Seleccione la primera imagen (punto inicial).
- A continuación, seleccione la última imagen (punto final).
Se anexará una marca de verificación [✓] a todas las imágenes del rango entre la primera y la última imagen.

3. Presione el botón < [Q] >.

4. Clasifique las imágenes.

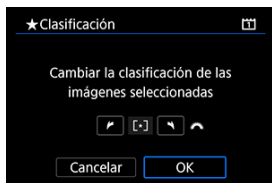

- Gire el dial <  > para seleccionar una marca de clasificación y, a continuación, seleccione **[OK]**. Se clasificarán todas las imágenes del rango especificado (con la misma clasificación) a la vez.

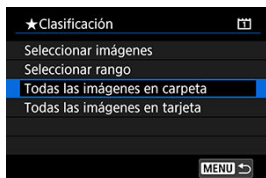

Clasificación de todas las imágenes de una carpeta o una tarjeta

Puede clasificar todas las imágenes de una carpeta o de una tarjeta a la vez.

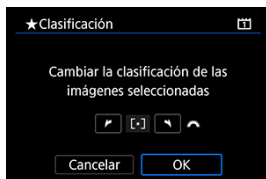

- Bajo **[▶]: Clasificación**], cuando seleccione **[Todas las imágenes en carpeta]** o **[Todas las imágenes en tarjeta]**, se clasificarán todas las imágenes de la carpeta o de la tarjeta.



- Gire el dial <  > para seleccionar una clasificación y, a continuación, seleccione **[OK]**.
- Cuando no esté clasificando imágenes o cancelando la clasificación, seleccione **[OFF]**.
- Si se definen las condiciones de búsqueda con **[▶]: Ajustar cond. búsqueda img.]** () , la visualización cambiará a **[Imgs. encontradas]**.

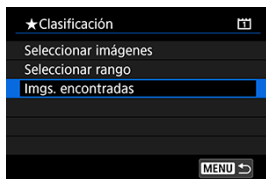

- Si selecciona **[Imgs. encontradas]**, se clasificarán según lo especificado todas las imágenes filtradas por las condiciones de búsqueda.



Nota

- Los valores que aparecen junto a las clasificaciones se muestran como [###] si hay más de 1.000 imágenes con esa clasificación.
- Con [▶]: **Ajustar cond. búsqueda img.**] y [▶]: **Salto imág. con** , se puede mostrar solo las imágenes con una clasificación específica.

Presentación de diapositivas

Puede reproducir las imágenes de la tarjeta como diapositivas en una presentación automática.

1. Especifique las imágenes que va a reproducir.

- Para reproducir todas las imágenes de la tarjeta, vaya al paso 2.
- Si desea especificar las imágenes que se reproducirán en la presentación de diapositivas, filtre las imágenes con [▶]: **Ajustar cond. búsqueda img.** (🔍).

2. Seleccione [▶]: **Presentación de diapositivas**].

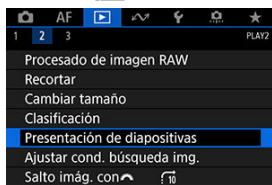

3. Ajuste la reproducción como desee.



- Seleccione [**Configuración**].
- Establezca los ajustes de [**Tiempo reproduc.**] y [**Repetir**] (reproducción repetida) para las fotografías.
- Después de completar los ajustes, presione el botón < **MENU** >.

Tiempo de reproducción

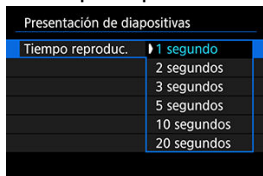

Repetir

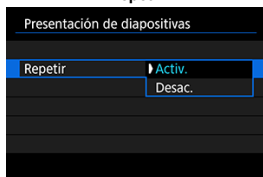

4. Inicie la presentación de diapositivas.



- Seleccione **[Inicio]**.
- La presentación de diapositivas se iniciará después de que se muestre **[Cargando imágenes...]**.

5. Salga de la presentación de diapositivas.

- Para salir de la presentación de diapositivas y volver a la pantalla de ajuste, presione el botón **<MENU>**.

Nota

- Para hacer una pausa en la presentación de diapositivas, presione **<⏏>**. Durante la pausa, se mostrará **[||]** en la esquina superior izquierda de la pantalla. Presione de nuevo **<⏏>** para reanudar la presentación de diapositivas.
- Durante la reproducción automática de fotografías, puede presionar el botón **<INFO>** para cambiar el formato de visualización (.
- Durante la reproducción de vídeo, puede ajustar el volumen del sonido girando el dial **<🔊>**.
- Durante la reproducción automática o cuando la reproducción esté en pausa, puede girar el dial **<🔄>** para ver otra imagen.
- Durante la reproducción automática no tendrá efecto la desconexión automática.
- El tiempo de visualización puede variar en función de la imagen.

Ajuste de las condiciones de búsqueda de imágenes

[Borrado de las condiciones de búsqueda](#)

Puede filtrar la visualización de imágenes de acuerdo con sus condiciones de búsqueda. Después de ajustar las condiciones de búsqueda de imágenes, puede reproducir y visualizar solo las imágenes encontradas. También puede proteger, clasificar, reproducir una presentación de diapositivas, borrar y aplicar otras operaciones a las imágenes filtradas.

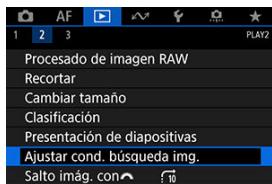

1. Seleccione [: Ajustar cond. búsqueda img.].

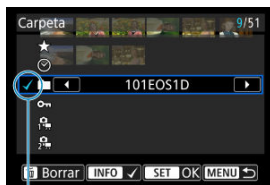

2. Ajuste las condiciones de búsqueda.



(1)

- Gire el dial <  > para seleccionar un elemento.
- Gire el dial <  > para ajustar la opción.
- Se anexa una marca de verificación [✓] (1) a la izquierda del elemento. (Especificado como la condición de búsqueda).
- Si selecciona el elemento y presiona el botón < INFO >, la marca de verificación [✓] se eliminará (lo que cancela la condición de búsqueda).

Elemento	Descripción
★ Clasific.	Muestra imágenes con la condición (clasificación) seleccionada.
📅 Fecha	Muestra imágenes tomadas en la fecha de disparo seleccionada.
📁 Carpeta	Muestra imágenes de la carpeta seleccionada.
🔒 Proteger	Muestra imágenes con la condición (protección) seleccionada.
📁 Tipo de archivo (1)	Muestra imágenes del tipo de archivo seleccionado.
📁 Tipo de archivo (2)	

3. Aplique las condiciones de búsqueda.



- Presione < (SET) > y lea el mensaje que se muestra.
- Seleccione [OK].
Se aplicará la condición de búsqueda.

4. Muestre las imágenes encontradas.



(2)

- Presione el botón < (▶) >. Solamente se reproducirán las imágenes que cumplan las condiciones ajustadas (filtradas). Cuando se filtren las imágenes para la visualización, la pantalla tendrá un marco exterior amarillo (2).

! Precaución

- Si ninguna imagen cumple las condiciones de búsqueda, no se podrá presionar < (SET) > en el paso 3.

Nota

- Es posible que las condiciones de búsqueda se borren después de operaciones que impliquen cambios de tarjeta o de alimentación de la cámara, así como la edición, adición o borrado de imágenes.
- El tiempo de desconexión automática puede prolongarse mientras se muestra la pantalla [: **Ajustar cond. búsqueda img.**].

Borrado de las condiciones de búsqueda

Acceda a la pantalla del paso 2 y, a continuación, presione el botón <  > para borrar todas las condiciones de búsqueda.

Navegación por imágenes con el dial principal

En la visualización de una única imagen, puede girar el dial <  > para saltar entre imágenes adelante o atrás, según el método de salto ajustado.



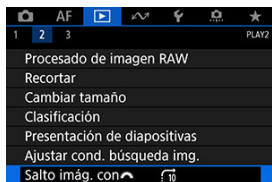

1. Seleccione [: Salto imág. con].

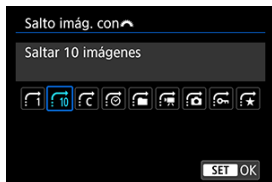

2. Seleccione el método de salto.



Nota

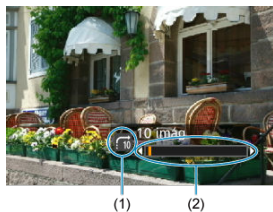

- Con [**Saltar el número especificado de imágenes**], puede girar el dial <  > para seleccionar el número de imágenes que desee saltar.
- Con [**Mostrar por clasificación de imagen**], gire el dial <  > para seleccionar la clasificación (). Si selecciona , se mostrarán todas las imágenes clasificadas mientras navega.

3. Examine saltando.



(1) Método de salto

(2) Posición de reproducción

- Presione el botón <  >.
- En la visualización de una única imagen, gire el dial <  >. Puede navegar mediante el método de salto ajustado.

Personalización de la visualización de la información de reproducción

[Histograma](#)

Puede especificar las pantallas y la información adjunta que se muestra durante la reproducción de imágenes.

1. Seleccione [: Visualiz. info. reproducción].

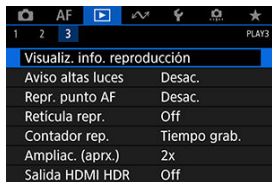

2. Añada una marca de verificación [✓] junto al número de las pantallas que desee mostrar.



- Seleccione números con el dial < >.
- Presione < > para añadir una marca de verificación [✓].
- Repita estos pasos para añadir una marca de verificación [✓] al número de cada pantalla que desee mostrar y, a continuación, seleccione [OK].
- Para acceder a la información seleccionada, puede presionar el botón < > durante la reproducción o utilizar < > cuando se muestre la información de disparo.

Histograma

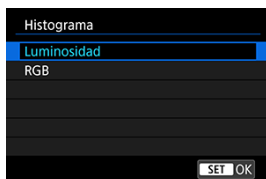

Los histogramas muestran los niveles de señal a través de la gama tonal. Están disponibles la visualización de la luminosidad (para comprobar el nivel de exposición general y la gradación global) y la visualización RGB (para consultar la saturación y la gradación de rojo, verde y azul). Puede cambiar el histograma que se muestra presionando el botón < > cuando se muestre abajo a la izquierda de la pantalla []: **Visualiz. info. reproducción**].

● Pantalla [Luminosidad]

Este histograma es un gráfico que muestra la distribución del nivel de la luminosidad de la imagen, donde el eje horizontal indica el nivel de luminosidad (más oscuro a la izquierda y más luminoso a la derecha) y el eje vertical indica el número de píxeles en cada nivel de luminosidad. Cuantos más píxeles haya hacia la izquierda, más oscura será la imagen y cuantos más píxeles haya hacia la derecha, más luminosa será la imagen. Si hay demasiados píxeles a la izquierda, los detalles de las sombras se perderán y si hay demasiados píxeles a la derecha, los detalles de las altas luces se perderán. Se reproducirá la gradación intermedia. Consultando la imagen y su histograma de luminosidad, podrá ver la inclinación del nivel de exposición y la gradación general.

Histogramas de ejemplo



Imagen oscura



Luminosidad normal



Imagen luminosa

● Pantalla [RGB]

Este histograma es un gráfico que muestra la distribución del nivel de luminosidad de cada color primario de la imagen (RGB o rojo, verde y azul), donde el eje horizontal indica el nivel de luminosidad del color (más oscuro a la izquierda y más luminoso a la derecha) y el eje vertical indica el número de píxeles en cada nivel de luminosidad de color. Cuantos más píxeles haya hacia la izquierda, más oscuro y menos prominente será el color y cuantos más píxeles haya hacia la derecha, más luminoso y más denso será el color. Si hay demasiados píxeles a la izquierda, faltará información del color correspondiente y si hay demasiados píxeles a la derecha, el color estará demasiado saturado, sin gradación. Si comprueba el histograma RGB de la imagen, podrá ver las condiciones de saturación y gradación del color, así como la tendencia del balance de blancos.

Visualización del aviso de altas luces

Puede especificar que las altas luces sobreexpuestas se muestren parpadeando en la pantalla de reproducción. Para obtener una gradación más detallada en las zonas intermitentes donde desee que la gradación se reproduzca fielmente, ajuste la compensación de la exposición en una cantidad negativa y dispense otra vez para obtener un resultado mejor.

1. Seleccione [▶]: Aviso altas luces].

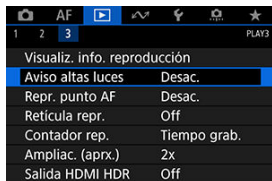

2. Seleccione [Activ.].

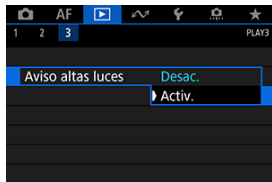

Representación del punto AF

Puede mostrar los puntos AF que se utilizaron para enfocar, que se mostrarán con el contorno en rojo en la pantalla de reproducción. Si se ajusta la selección automática del punto AF, es posible que se muestren varios puntos AF.

1. Seleccione [▶]: Repr. punto AF].

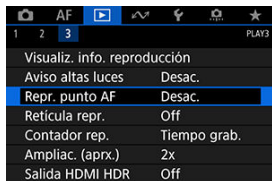

2. Seleccione [Activ.].

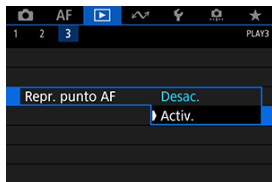

Retrícula de reproducción

Puede mostrar una retícula sobre las fotografías que se muestran en la visualización de una única imagen en la pantalla de reproducción. Esta función es útil para examinar la inclinación horizontal o vertical de la imagen, así como la composición.

1. Seleccione []: Retícula repr.].

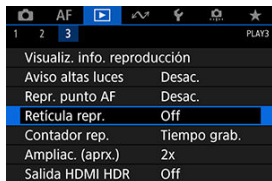

2. Seleccione un elemento.

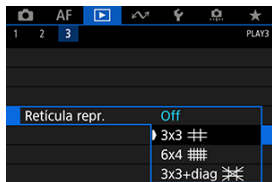

Salida HDMI HDR

Puede conectar la cámara a un televisor HDR para ver imágenes RAW o HEIF en HDR.

1. Seleccione [▶]: Salida HDMI HDR].

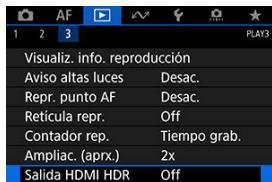

2. Seleccione [On].

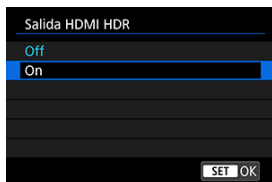

⚠ Precaución

- La visualización HDR no está disponible en la salida HDMI para imágenes RAW captadas con [Ajustes de HDR PQ] ajustado en [Desac.].



Nota

- Asegúrese de que el televisor HDR esté configurado para la entrada HDR. Para ver información detallada sobre cómo cambiar de entradas en el televisor, consulte el manual del televisor.
- Dependiendo del televisor utilizado, quizá las imágenes no tengan el aspecto esperado.
- En televisores HDR, es posible que no se muestre parte de la información.
- Si va a procesar imágenes RAW mientras ve la salida HDMI HDR, se recomienda el procesamiento RAW de control rápido de las imágenes visualizadas.

Funciones de comunicación

En este capítulo se describe cómo se utilizan las funciones de comunicación para conectar la cámara a un smartphone o un ordenador a través de Wi-Fi o de una red LAN con cable y enviar imágenes, controlar la cámara de forma remota o realizar otras operaciones.

Precaución

Importante

- Tenga en cuenta que Canon no será responsable de ninguna pérdida ni ningún daño derivado de ajustes incorrectos de la red cuando utilice la cámara. Además, Canon no será responsable de ninguna otra pérdida ni ningún otro daño provocados por el uso de la cámara.
Tome las medidas de seguridad que considere necesarias cuando utilice una red, según su criterio. Canon no se hará responsable de ninguna pérdida ni ningún daño provocados por accesos no autorizados u otras vulneraciones de la seguridad.

- [Menús de fichas: Ficha de funciones de comunicación](#)
- [Funciones de comunicación disponibles](#)
- [Comunicación con Camera Connect desde smartphones](#)
- [Conexiones Wi-Fi con un ordenador utilizando EOS Utility](#)
- [Ajustes básicos de comunicación](#)
- [Transferencia de imágenes a servidores FTP](#)
- [Control remoto \(EOS Utility\)](#)
- [Control de la cámara con Browser Remote](#)
- [Finalización de conexiones y reconexión](#)
- [Consulta y edición de ajustes de red](#)
- [Sincronización de la hora entre cámaras](#)
- [Funciones GPS](#)
- [Referencia](#)
- [Solución de problemas](#)
- [Guardar/cargar ajustes de comunicación en tarjeta](#)
- [Restablecimiento de los ajustes de comunicación](#)

Menús de fichas: Ficha de funciones de comunicación

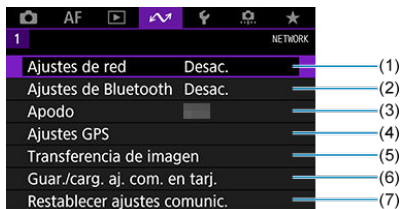

- (1) [Ajustes de red](#)
- (2) [Ajustes de Bluetooth](#)
- (3) [Apodo](#)
- (4) [Ajustes GPS](#)
- (5) [Transferencia de imagen](#)
- (6) [Guar./carg. aj. com. en tarj.](#)
- (7) [Restablecer ajustes comunic.](#)

Precaución

- Las conexiones Wi-Fi no son posibles mientras la cámara está conectada a un ordenador u otro dispositivo mediante un cable de interfaz.
- No es posible utilizar con la cámara otros dispositivos, como ordenadores, conectándolos con un cable de interfaz mientras la cámara esté conectada a dispositivos mediante Wi-Fi.
- Las conexiones de red finalizarán si cambia la cámara a **<OFF>** o abre la tapa de la ranura de la tarjeta.
- El apagado automático no se activará mientras la cámara esté conectada a la red.

Funciones de comunicación disponibles

Smartphone (🔗)

Puede utilizar la aplicación dedicada Camera Connect en smartphones o tabletas (a los que en adelante se hará referencia, de manera colectiva, como "smartphones") para navegar por las imágenes de la cámara, disparar de manera remota y realizar otras operaciones. Tras emparejar la cámara con un smartphone compatible con la tecnología de baja energía Bluetooth (en adelante, "Bluetooth"), solo necesitará usar el smartphone para conectar mediante Wi-Fi.

EOS Utility

Puede utilizar EOS Utility (software EOS instalado en un ordenador) para importar imágenes desde la cámara, disparar de manera remota y realizar otras operaciones.

- Consulte [Conexiones Wi-Fi con un ordenador utilizando EOS Utility](#) para obtener instrucciones sobre cómo unirse a una red Wi-Fi a través de un punto de acceso compatible con WPS (modo de PBC) para conectar la cámara a un ordenador.
- Consulte las instrucciones que comienzan con [Ajustes básicos de comunicación](#) para ver otras maneras de conectar la cámara a un ordenador de manera inalámbrica o a través de una conexión LAN por cable.

Transferencia FTP (🔗)

Sus fotografías se pueden transferir a un servidor FTP.

Además de transferir imágenes automáticamente mientras dispara, puede seleccionar y transferir las imágenes más tarde de manera manual.

Browser Remote (🔗)

Desde el navegador de un ordenador o un smartphone, conectar la cámara es como acceder a una página web, y puede disparar de manera remota, examinar imágenes de la cámara o configurar ajustes de transferencia FTP.

Sincronización de la hora entre cámaras (🔗)

Es posible sincronizar la hora de varias cámaras EOS-1D X Mark III a través de una conexión LAN por cable.

Transmisor inalámbrico de archivos

Puede montar un transmisor inalámbrico de archivos WFT-E9 opcional para utilizar funciones de red LAN inalámbrica. Para obtener información detallada, consulte las Instrucciones del WFT-E9.

Tenga en cuenta que Camera Connect no se puede usar para acceder a la cámara desde smartphones a través de una conexión LAN inalámbrica establecida por WFT-E9.

GPS

Las funciones GPS integradas pueden utilizarse para etiquetar imágenes geográficamente o registrar rutas recorridas con la cámara, entre otras cosas.

Funciones de comunicación y métodos de conexión disponibles (además de GPS)

Funciones disponibles	Método de conexión		
	Red LAN por cable	Wi-Fi (integrada)	Red LAN inalámbrica (Transmisor inalámbrico de archivos WFT-E9)
Comunicación con Camera Connect desde smartphones		○	
Utilizando EOS Utility	○	○	○
Transferencia de imágenes a servidores FTP	○	○	○
Utilizando Browser Remote	○		○
Sincronización de la hora entre cámaras	○		○

Comunicación con Camera Connect desde smartphones

- [✔ Conexión a un smartphone compatible con Bluetooth a través de Wi-Fi](#)
- [✔ Funciones principales de Camera Connect](#)
- [✔ Cancelación del emparejado](#)
- [✔ Conexión Wi-Fi sin usar Bluetooth](#)
- [✔ Transferencia automática de imágenes mientras se dispara](#)
- [✔ Envío de imágenes a un smartphone desde la cámara](#)
- [✔ Ajustes para hacer visibles las imágenes de smartphones](#)
- [✔ Precauciones generales para la comunicación con Camera Connect desde smartphones](#)

Mediante la utilización de la aplicación dedicada Camera Connect instalada en un smartphone o una tableta (a los que en adelante se hará referencia, de manera colectiva, como "smartphones"), puede emparejar la cámara y el smartphone a través de Bluetooth o establecer una conexión Wi-Fi entre los dispositivos.

Funciones disponibles a través de una conexión Bluetooth

- Puede establecer una conexión Wi-Fi utilizando solamente un smartphone.
- Puede tomar fotografías o grabar videos utilizando su smartphone como un mando a distancia.

Funciones disponibles a través de una conexión Wi-Fi

- Puede utilizar un smartphone para navegar por las imágenes de la cámara y guardarlas en el smartphone.
- Puede controlar la cámara de manera remota desde un smartphone.
- Puede usar la cámara para enviar imágenes a un smartphone.
- En el smartphone con Android o iOS debe estar instalada la aplicación dedicada Camera Connect (gratuita). Camera Connect puede instalarse desde Google Play o App Store.

Precaución

- Utilice la versión más reciente del SO del smartphone.

Nota

- También puede acceder a Google Play o App Store desde los códigos QR que se muestran al emparejar el smartphone y la cámara.
- Para ver información sobre versiones de sistemas operativos compatibles con Camera Connect, consulte el sitio de descarga de Camera Connect.
- Es posible que las pantallas de ejemplo y otros detalles de esta guía no coincidan con los elementos reales de la interfaz de usuario después de actualizaciones del firmware de la cámara o actualizaciones de Camera Connect, Android o iOS.

Conexión a un smartphone compatible con Bluetooth a través de Wi-Fi

Estas instrucciones describen cómo establecer una conexión Wi-Fi con un smartphone compatible con Bluetooth y utilizar Camera Connect para controlar la cámara.

Precaución

- El emparejamiento Bluetooth con un smartphone no es posible mientras la cámara está conectada a otros dispositivos mediante Wi-Fi o conectada a una red LAN inalámbrica a través de un WFT. Para finalizar la conexión Wi-Fi o mediante red LAN inalámbrica, seleccione **[Ajustes de conexión]** en **[Ajustes de red]** y, a continuación, seleccione **[Desconec.]**.

Pasos en el smartphone (1)

Active Bluetooth y Wi-Fi desde la pantalla de ajustes del smartphone. Tenga en cuenta que no es posible realizar el emparejamiento con la cámara desde la pantalla de ajustes de Bluetooth del smartphone.

Pasos en la cámara (1)

1. En la cámara, presione el botón **< MENU >**.

2. Seleccione [Ajustes de red].

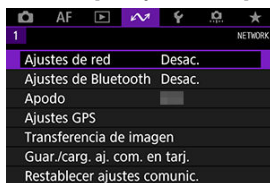

3. Seleccione [Activ.].

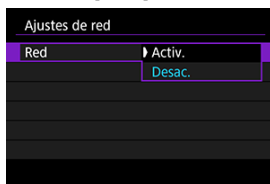

4. Seleccione [Ajustes de Bluetooth].

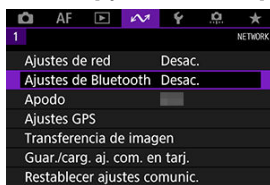

5. Ajuste [Bluetooth] en [Activ.].

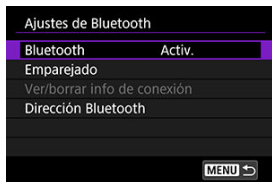

6. Seleccione [Emparejado].



7. Seleccione una opción.

- Si Camera Connect ya está instalada, seleccione **[No mostrar]**.
- Si Camera Connect no está instalada, seleccione **[Android]** o **[iOS]**, escanee con el smartphone el código QR que se muestra y, a continuación, acceda a Google Play o App Store e instale Camera Connect.



Pasos en el smartphone (2)

8. Inicie Camera Connect.
9. Toque la cámara para emparejar.
 - Si está utilizando un smartphone Android, vaya al paso 11.
10. Toque [Enlazar] (solo iOS).

Pasos en la cámara (2)

11. Seleccione [OK].



12. Presione el botón < (SET) >.



- El emparejado se completa y la cámara se conecta al smartphone a través de Bluetooth.

! Precaución

- La conexión Bluetooth consume energía de la batería incluso después de que se active la desconexión automática de la cámara. Por lo tanto, es posible que el nivel de la batería sea bajo cuando se utiliza la cámara.
- La cámara se puede emparejar con un smartphone. Antes de emparejar con un smartphone diferente, borre la información relativa al smartphone emparejado actualmente (🗑️).
- Conservar en el smartphone registros de emparejamiento de cámaras emparejadas previamente impedirá emparejarlo con esta cámara. Antes de volver a intentar el emparejamiento, elimine los registros de emparejamiento de las cámaras previamente emparejadas desde la pantalla de ajustes de Bluetooth del smartphone.



Nota

- Cuando el emparejamiento se realice mediante Bluetooth, toque **[Controlador remoto por Bluetooth]** en Camera Connect para controlar la cámara de manera remota desde el smartphone.
- Desde un dispositivo Android, puede controlar la cámara para enviar imágenes al smartphone ()

Pasos en el smartphone (3)

13. Toque una función de Camera Connect.

- En iOS, toque [**Acceder**] cuando se muestre un mensaje para confirmar la conexión de la cámara.
- Después de que los dispositivos se conecten mediante Wi-Fi, se mostrará en el smartphone la pantalla de la función seleccionada.

Finalización de conexiones Wi-Fi (🔗)

- La finalización de la conexión Wi-Fi cambiará la cámara a la conexión Bluetooth.

Reconexión

- Para volver a conectar mediante Wi-Fi, inicie Camera Connect y toque la función que vaya a utilizar.

Imágenes en cámara

- Puede examinar, eliminar o clasificar imágenes.
- Puede guardar imágenes en un smartphone.

Disparo con visión directa remota

- Permite disparar de manera remota mientras se ve una imagen en directo en el smartphone.

Autotransferir

- Activa el establecimiento de ajustes de la cámara y la aplicación para la transferencia automática de fotografías (📷).

Controlador remoto por Bluetooth

- Permite el control remoto de la cámara desde un smartphone emparejado mediante Bluetooth. (No disponible cuando se conecta mediante Wi-Fi).
- La desconexión automática se desactiva mientras se utiliza la función de controlador remoto por Bluetooth.

Configuración de la cámara

- Se pueden cambiar los ajustes de la cámara.

Puede comprobar otras funciones de la pantalla principal de Camera Connect.

Cancelación del emparejado

Para cancelar el emparejado con un smartphone, haga lo siguiente.

1. Seleccione [Ver/borrar info de conexión].



2. Presione el botón <INFO>.

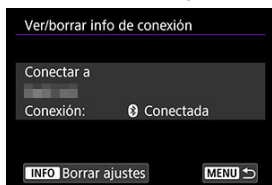

3. Seleccione [OK].

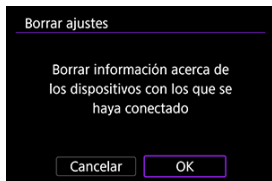

4. Borre la información de la cámara en el smartphone.

- En el menú de ajustes de Bluetooth del smartphone, borre la información de la cámara registrada en el smartphone.

 **Nota**

- Para consultar la dirección Bluetooth de la cámara, seleccione **[Dirección Bluetooth]**.

Conexión Wi-Fi sin usar Bluetooth

Estas instrucciones describen cómo establecer una conexión Wi-Fi directo con un smartphone y utilizar Camera Connect para controlar la cámara.

Pasos en la cámara (1)

1. En la cámara, presione el botón < MENU >.
2. Seleccione [W: Ajustes de red].

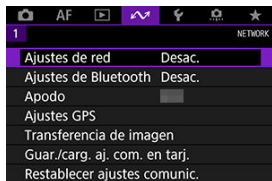

3. Seleccione [Activ.].



4. Seleccione [Ajustes de conexión].

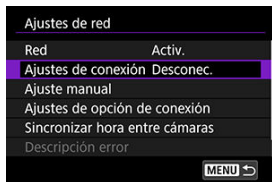

5. Seleccione [SET* Sin especific.].

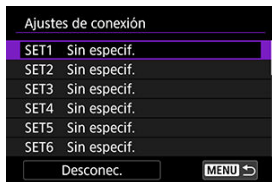

6. Seleccione [Crear con asistente].

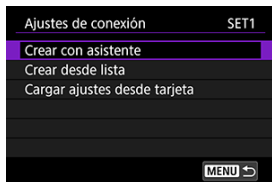

7. Seleccione [Configurar en línea].

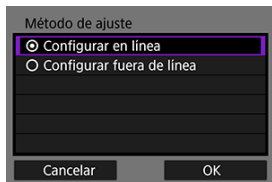

- Seleccione [OK].

8. Seleccione [Smartphone].



- Seleccione [OK].

9. Presione el botón <SET>.

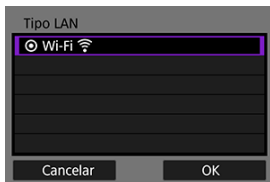

- Seleccione [OK].

10. Seleccione [Nuevos ajustes].

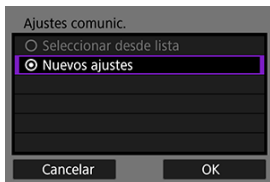

- Seleccione [OK].

11. Seleccione [Modo punto de acceso cámara].

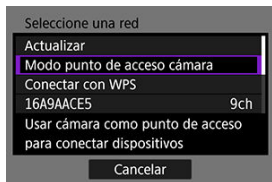

12. Seleccione [Conexión fácil].

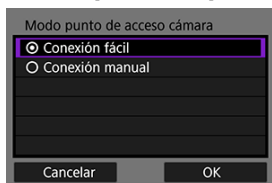

- Seleccione [OK].

13. Seleccione [OK].

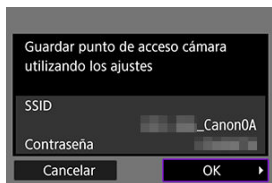

14. Presione el botón < **SET** >.



15. Seleccione [Nuevos ajustes].

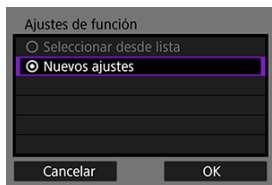

- Seleccione [OK].

16. Compruebe el SSID (nombre de red) y la contraseña.

- Compruebe el SSID (1) y la contraseña (2) que se muestran en la pantalla de la cámara.

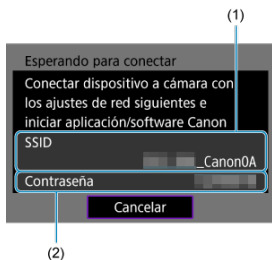

Pasos en el smartphone

17. Opere el smartphone para establecer una conexión Wi-Fi.

- Active la función Wi-Fi del smartphone y, a continuación, toque el SSID (nombre de red) que marcó en el paso 16.
- En el campo de contraseña, escriba la contraseña que consultó en el paso 16 y, a continuación, toque **[Acceder]**.

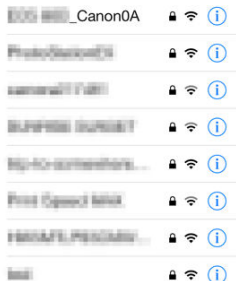

18. Inicie Camera Connect y toque la cámara con la que va a conectar mediante Wi-Fi.

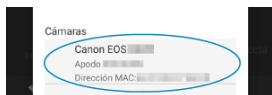

Pasos en la cámara (2)

19. Seleccione [OK].

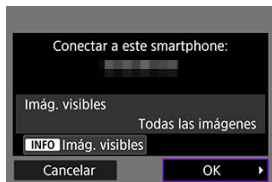

- Para especificar las imágenes visibles, presione el botón < INFO >. Para obtener información detallada sobre las condiciones que permiten ver imágenes, consulte [Ajustes para hacer visibles las imágenes de smartphones](#).

20. Presione < (SET) >.



21. Presione <SET>.



- La ventana principal de Camera Connect se mostrará en el smartphone.
- La lámpara <LAN> de la cámara se ilumina en verde. La conexión Wi-Fi con un smartphone está ahora completa.
- Maneje la cámara con Camera Connect (🔗).
- Cuando se conecte a través de Wi-Fi, puede enviar imágenes a un smartphone desde la pantalla de control rápido durante la reproducción (🔗).

Finalización de conexiones Wi-Fi (🔗)

Reconexión (🔗)

Transferencia automática de imágenes mientras se dispara

Puede enviar las fotografías a un smartphone automáticamente. Antes de seguir estos pasos, asegúrese de que la cámara y el smartphone estén conectados mediante Wi-Fi.

1. Seleccione [Ajustes de red].

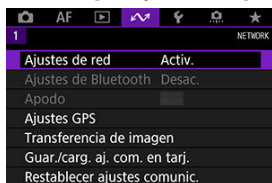

2. Seleccione [Ajustes de opción de conexión].

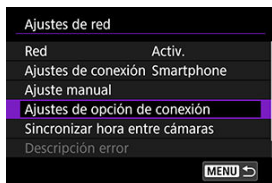

3. Seleccione [Ajustes de smartphone].

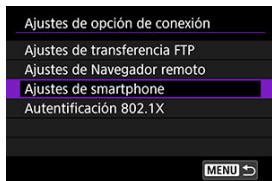

4. Ajuste [Autoenviar] en [Activ.].

- Si es necesario, especifique [Tamaño para enviar].

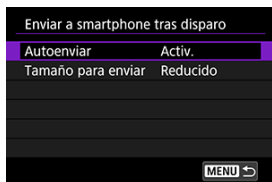

Envío de imágenes a un smartphone desde la cámara

Puede utilizar la cámara para enviar imágenes a un smartphone emparejado mediante Bluetooth (solo dispositivos Android) o conectado mediante Wi-Fi.

1. Cambie a reproducción.



2. Presione el botón < Q >.

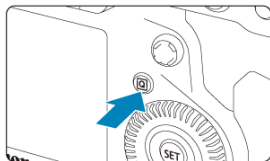

3. Seleccione [Enviar imág. a smartphone].



- Si realiza este paso durante la conexión mediante Bluetooth, se mostrará un mensaje y la conexión cambiará a una conexión Wi-Fi.

4. Seleccione las opciones de envío y envíe las imágenes.

Envío de imágenes individuales

1. Seleccione la imagen que desea enviar.



- Gire el dial para seleccionar la imagen que desee enviar y, a continuación, presione .
- Puede presionar el botón y gire el dial en sentido antihorario para seleccionar la imagen utilizando la visualización de índice.

2. Seleccione [Env. mostrada].



- En **[Tamaño para enviar]**, puede seleccionar el tamaño para el envío de imágenes.

Envío de varias imágenes seleccionadas

1. Presione <SET>.





2. Seleccione [Enviar selec.].







3. Seleccione las imágenes que desea enviar.



- Gire el dial <  > para seleccionar las imágenes que desee enviar y, a continuación, presione <  >.



- Para cambiar a la visualización de tres imágenes para la selección de la imagen, presione el botón <  > y gire el dial <  > en sentido antihorario. Para volver a la visualización de una única imagen, presione el botón <  >.
- Después de seleccionar las imágenes que vaya a enviar, presione el botón <  >.

4. Seleccione [Tamaño para enviar].

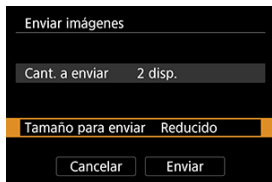

- En la pantalla que aparece, seleccione un tamaño de imagen.

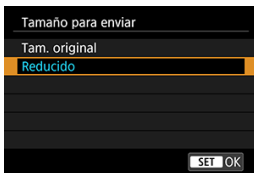

5. Seleccione [Enviar].

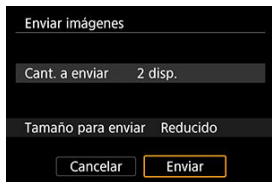

Envío de un rango especificado de imágenes

1. Presione <SET>.



2. Seleccione [Enviar rango].



3. Especifique el rango de imágenes.

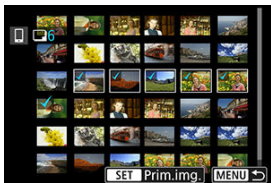

- Seleccione la primera imagen (punto inicial).
- Seleccione la última imagen (punto final).
- Para cancelar la selección, repita este paso.
- Para cambiar el número de imágenes de la visualización de índice, presione el botón <Q> y, a continuación, gire el dial <🔧>.

4. Confirmar el rango.

- Presione el botón < [Q] >.

5. Seleccione [Tamaño para enviar].

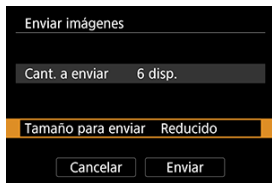

- En la pantalla que aparece, seleccione un tamaño de imagen.

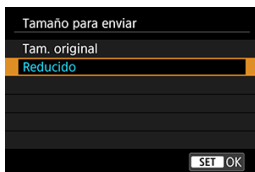

6. Seleccione [Enviar].

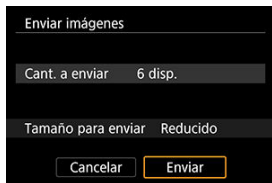

Envío de todas las imágenes de la tarjeta

1. Presione <SET>.



2. Seleccione [Env. todas tarj.].



3. Seleccione [Tamaño para enviar].

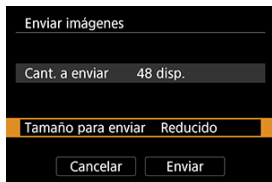

- En la pantalla que aparece, seleccione un tamaño de imagen.

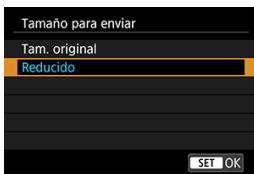

4. Seleccione [Enviar].

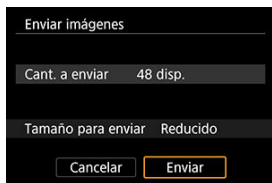

Envío de imágenes que coincidan con las condiciones de búsqueda

Envíe todas las imágenes que coincidan con las condiciones de búsqueda en **[Ajustar cond. búsqueda img.]** a la vez. Para obtener información detallada sobre **[Ajustar cond. búsqueda img.]**, consulte [Ajuste de las condiciones de búsqueda de imágenes](#).

1. Presione <SET>.



2. Seleccione [Env. todas enc.].



3. Seleccione [Tamaño para enviar].

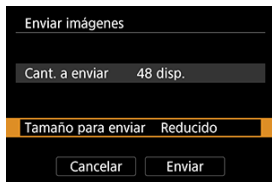

- En la pantalla que aparece, seleccione un tamaño de imagen.

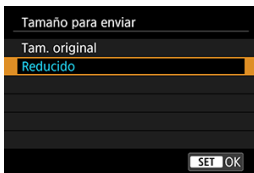

4. Seleccione [Enviar].

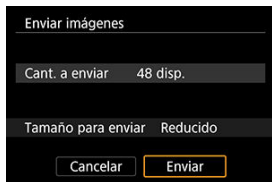

Finalización de la transferencia de imágenes (🔗)

⚠ Precaución

- Durante la operación de transferencia de imágenes, no es posible tomar fotografías aunque se presione el disparador de la cámara.



Nota

- Puede cancelar la transferencia de imágenes seleccionando [**Cancelar**] durante la transferencia.
- Puede seleccionar hasta 999 archivos a la vez.
- Durante la conexión Wi-Fi, se recomienda desactivar la función de ahorro de energía del smartphone.
- La selección del tamaño reducido para las fotografías se aplica a todas las fotografías que se envíen en ese momento. Tenga en cuenta que las fotografías tamaño **S** no se reducen.
- Cuando utilice una batería para alimentar la cámara, asegúrese de que esté completamente cargada.

Ajustes para hacer visibles las imágenes de smartphones

Las imágenes se pueden especificar después de que finalice la conexión Wi-Fi.

1. Seleccione [Ajustes de red].

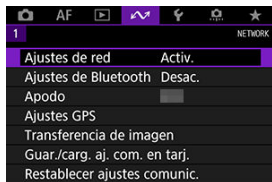

2. Seleccione [Ajuste manual].

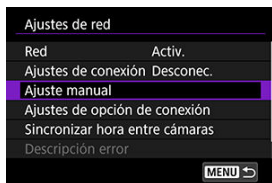

3. Seleccione [Ajustes de función].

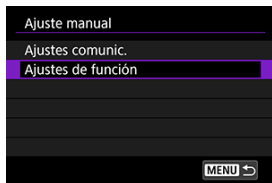

4. Seleccione [Smartphone].



5. Seleccione [Cambiar].



6. Seleccione [Imág. visibles].

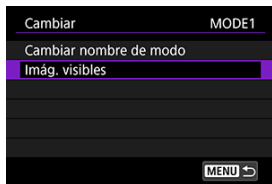

7. Seleccione una opción.

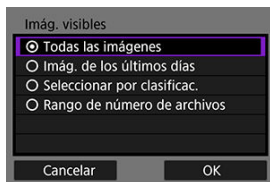

- Seleccione **[OK]** para acceder a la pantalla de ajustes.

[Todas las imágenes]

Todas las imágenes almacenadas en la tarjeta se hacen visibles.

[Imág. de los últimos días]



Especifique las imágenes visibles según la fecha de toma. Se pueden especificar las imágenes tomadas hasta nueve días atrás.

- Cuando se selecciona **[Imágenes de últimos días]**, se hacen visibles las imágenes tomadas hasta la cantidad especificada de días antes de la fecha actual. Utilice las teclas <▲> <▼> para especificar el número de días y, a continuación, presione <Ⓔ> para confirmar la selección.
- Cuando seleccione **[OK]**, se establecerán las imágenes visibles.

⚠ Precaución

- Si **[Imág. visibles]** está establecido en un ajuste que no sea **[Todas las imágenes]**, no podrá usar la función de disparo remoto.

[Seleccionar por clasificac.]



Especifique las imágenes visibles, según se haya añadido (o no) una clasificación o por el tipo de clasificación.

- Cuando seleccione el tipo de clasificación, se establecerán las imágenes visibles.

[Rango de número de archivos] (Seleccionar rango)

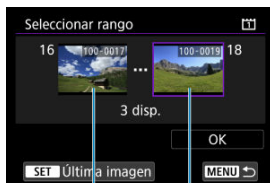

(1)



(2)

Seleccione la primera y la última imagen, organizadas por número de archivo, para especificar las imágenes visibles.

1. Presione $\langle \text{SET} \rangle$ para mostrar la pantalla de selección de imágenes. Utilice el dial $\langle \text{DIAL} \rangle$ para seleccionar imágenes. Puede presionar el botón $\langle Q \rangle$ y gire el dial $\langle \text{DIAL} \rangle$ en sentido antihorario para seleccionar la imagen utilizando la visualización de índice.
2. Seleccione una imagen como punto inicial (1).
3. Utilice el dial $\langle \text{DIAL} \rangle$ para seleccionar una imagen como punto final (2).
4. Seleccione [OK].

Precauciones generales para la comunicación con Camera Connect desde smartphones

Precaución

- Si se cierra la conexión Wi-Fi mientras se graba un vídeo con disparo remoto, ocurrirá lo siguiente.
 - Si el conmutador de disparo con Visión en Directo/grabación de vídeo se ajusta en <  >, la grabación de vídeo continuará.
 - Si el conmutador de disparo con Visión en Directo/grabación de vídeo está situado en <  >, la grabación de vídeo se detendrá.
- Con una conexión Wi-Fi establecida con un smartphone, algunas funciones no están disponibles.
- En el disparo remoto, es posible que se reduzca la velocidad del AF.
- Según el estado de conexión, es posible que la visualización de imágenes o el momento del disparo del obturador se retrasen.
- Al guardar las imágenes en un smartphone, no se pueden tomar imágenes, incluso si se presiona el disparador de la cámara. Además, es posible que la pantalla de la cámara se apague.

Nota

- Durante la conexión Wi-Fi, se recomienda desactivar la función de ahorro de energía del smartphone.

Conexiones Wi-Fi con un ordenador utilizando EOS Utility

[Conexión a un ordenador a través de Wi-Fi](#)

Puede utilizar EOS Utility para navegar por las imágenes de la cámara y guardarlas en el ordenador. También en EOS Utility, puede disparar controlando la cámara de forma remota y cambiar los ajustes de la cámara.

- Instale EOS Utility en el ordenador antes de conectar mediante Wi-Fi ().

Conexión a un ordenador a través de Wi-Fi

En esta sección se describe cómo realizar los preparativos para las operaciones de la cámara en EOS Utility conectando la cámara y un ordenador a través de Wi-Fi mediante un punto de acceso compatible con WPS (modo PBC).

- En primer lugar, consulte la posición del botón WPS y cuánto tiempo presionarlo.
- El establecimiento de una conexión Wi-Fi puede tardar aprox. 1 min.
- Para ver las instrucciones de funcionamiento del ordenador, consulte el manual del usuario del ordenador.
- Consulte las instrucciones a partir de [Ajustes básicos de comunicación](#) para ver información detallada sobre la conexión de la cámara a una red LAN por cable o el uso de puntos de acceso que no sean WPS (modo PBC).

Pasos en la cámara (1)

1. En la cámara, presione el botón <MENU>.
2. Seleccione [: Ajustes de red].

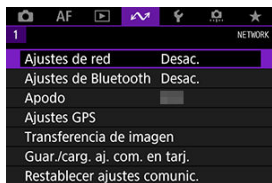

3. Seleccione [Activ.].



4. Seleccione [Ajustes de conexión].

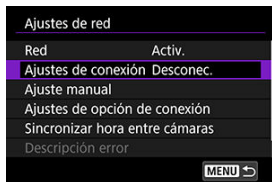

5. Seleccione [SET* Sin especific.].

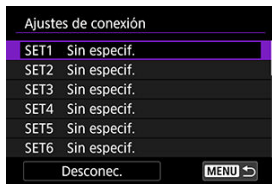

6. Seleccione [Crear con asistente].

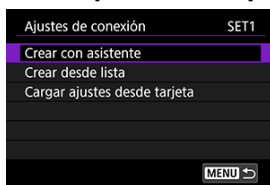

7. Seleccione [Configurar en línea].

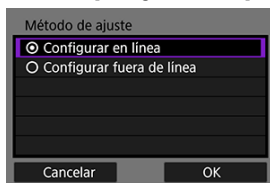

- Seleccione [OK].

8. Seleccione [EOS Utility].



- Seleccione [OK].

9. Seleccione [Wi-Fi].

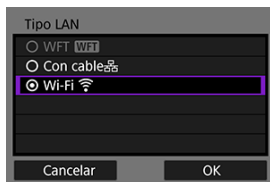

- Seleccione [OK].

10. Seleccione [Nuevos ajustes].

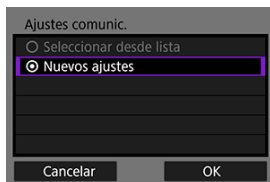

- Seleccione [OK].

11. Seleccione [Conectar con WPS].

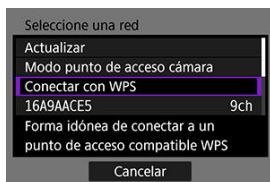

12. Seleccione [WPS (modo PBC)].

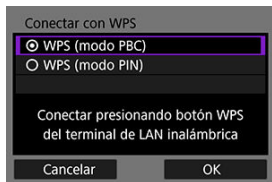

- Seleccione [OK].

Pasos en el punto de acceso

13. Conecte con el punto de acceso a través de Wi-Fi.

- Presione el botón WPS del punto de acceso.

Pasos en la cámara (2)

14. Seleccione [OK].

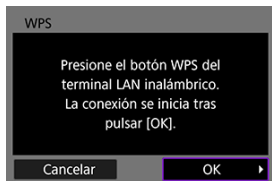

15. Seleccione [Ajuste automático].

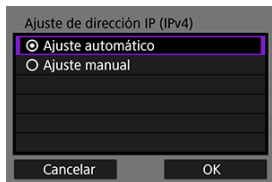

- Seleccione [OK].

16. Seleccione [Desac.].

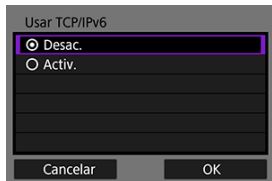

- Seleccione [OK].

17. Presione <  >.

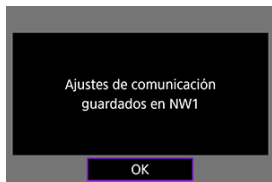

18. Seleccione [Nuevos ajustes].

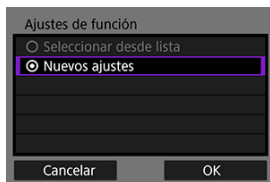

- Seleccione [OK].

Para ver información detallada sobre las operaciones subsiguientes, consulte [Configuración de ajustes de conexión de EOS Utility](#).

Finalización de conexiones Wi-Fi (🔗)

Reconexión (🔗)

Ajustes básicos de comunicación

- [Preparación](#)
- [Visualización del asistente de conexión](#)
- [Comprobación del tipo de punto de acceso](#)
- [Conexión mediante WPS \(modo PBC\)](#)
- [Conexión mediante WPS \(modo PIN\)](#)
- [Conexión manual a redes detectadas](#)
- [Conexión manual mediante la especificación de redes](#)
- [Conexión en modo de infraestructura](#)
- [Conexión en modo de punto de acceso de cámara](#)
- [Ajuste de la dirección IP](#)
- [Configuración de ajustes de funciones de comunicación](#)

Antes de utilizar las siguientes funciones de comunicación de la cámara, configure los ajustes de la cámara y del ordenador como se describe al principio de la sección de preparativos.

- Transferencia de imágenes a servidores FTP
- Control remoto (EOS Utility)
- Control de la cámara con Browser Remote

Precaución

- Con respecto a los ajustes para varias redes, cuando se utiliza una conexión inalámbrica solo están disponibles los ajustes de infraestructura. Para los ajustes de red LAN por cable o punto de acceso de cámara, no están disponibles los ajustes de red múltiple.

● [Trans. FTP]

Se necesita un ordenador en el que se ejecute uno de los siguientes SO. Para que el ordenador funcione como un servidor FTP, también es necesario configurarlo previamente.

- **Windows 10 (ver. 1607 o posterior)**
- **Windows 8.1, Windows 8.1 Pro**

Para ver instrucciones sobre cómo configurar el ordenador para que funcione como un servidor FTP, consulte la documentación de su ordenador.

● [EOS Utility]

Se necesita un ordenador donde se haya instalado EOS Utility (software EOS). Para ver las instrucciones de instalación de EOS Utility, visite el sitio web de Canon.

● [Naveg. remoto]

Para usar **[Naveg. remoto]** se necesita un ordenador en el que se haya instalado uno de los siguientes navegadores.

- iOS 13: Safari 13
- iPadOS 13: Safari 13
- Android 8, 9 o 10: Chrome
- macOS: Safari 13
- Windows 10: Chrome
- Windows 10: Edge (basado en Chromium)

* El funcionamiento en estos navegadores no está garantizado en todos los ordenadores.

* No se puede utilizar a menos que se hayan activado las cookies en el navegador.

* No se puede utilizar a menos que se haya activado JavaScript en el navegador.

* La reproducción de vídeo no está disponible a menos que el navegador sea compatible con HTML5.

● Sincronizar hora entre cámaras

Consulte [Sincronización de la hora entre cámaras](#).

● GPS

Consulte [Funciones GPS](#).

Cuando conecte mediante Wi-Fi

Conecte previamente el ordenador al punto de acceso para la conexión Wi-Fi.

Precaución

Transferencia de vídeos

- Los archivos de vídeo ocupan mucho espacio y la transferencia de archivos grandes a través de Wi-Fi puede tardar algún tiempo. Consulte [Precauciones de la función de comunicación](#) y disponga el entorno de red para establecer una conexión estable entre los dispositivos y el punto de acceso.

Cuando conecte mediante red LAN por cable

Antes de utilizar las funciones siguientes a través de una conexión LAN por cable, conecte un cable LAN al terminal Ethernet de la cámara y al ordenador o punto de acceso.

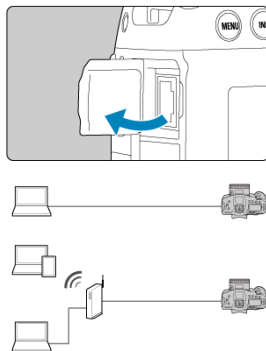

- Transferencia de imágenes a servidores FTP
- Utilizando EOS Utility
- Utilizando Browser Remote

Utilice un cable Ethernet Gigabit STP (Shielded Twisted Pair, par trenzado blindado) de categoría 5e o superior y alto nivel de blindaje.



Visualización del asistente de conexión

En esta sección se describe cómo seguir las instrucciones del asistente de conexión para añadir ajustes de conexión. Si se muestra un error, consulte [Solución de problemas](#) y compruebe los ajustes.

- Tenga cuidado para no presionar el disparador u otros controles (lo que cerrará el asistente de conexión) hasta que se complete la configuración.
- [: **Ajustes de red**] solo está disponible cuando [: **Exp. múltiple**] se ha ajustado en [**Desac.**].

1. En la cámara, presione el botón <MENU>.

2. Seleccione [: **Ajustes de red**].

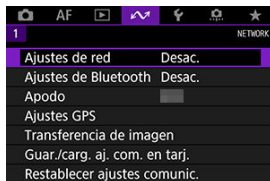

3. Seleccione [**Activ.**].



4. Seleccione [Ajustes de conexión].

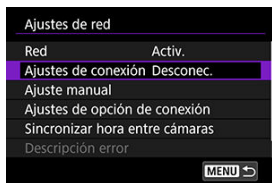

5. Seleccione [SET*].

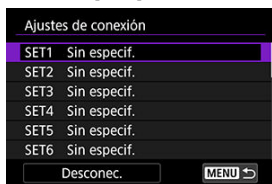

6. Seleccione [Crear con asistente].

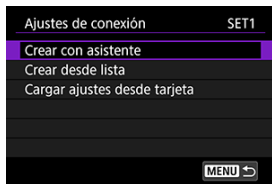

- Seleccionar [**Crear desde lista**] cuando hay varios ajustes de funciones y de comunicación registrados en la cámara permite combinar los ajustes registrados para añadir nuevos ajustes de conexión.
- También puede añadir nuevos ajustes de conexión utilizando los ajustes de conexión guardados en una tarjeta. Para configurar ajustes de esta manera, seleccione [**Cargar ajustes desde tarjeta**] (📄).

7. Seleccione un método de ajuste.

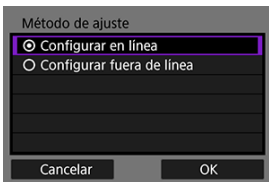

- Seleccione una opción y, a continuación, [**OK**] para ir a la pantalla siguiente.
- Seleccione [**Configurar en línea**] para configurar los ajustes de conexión y, a continuación, conectarse a la red.
- Seleccione [**Configurar fuera de línea**] si solo desea configurar [**Trans. FTP**] y [**Naveg. remoto**] (ajustes de conexión).

8. Seleccione una función de comunicación.

Opciones [Configurar en línea]



Opciones [Configurar fuera de línea]



- Mientras consulta [Preparación](#), seleccione una función de comunicación.
- Seleccione una opción y, a continuación, **[OK]** para ir a la pantalla siguiente.

9. Seleccione un elemento.

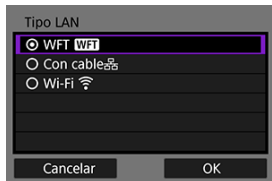

- Las opciones que se muestran varían dependiendo del ajuste de **[Función de comunicación selec.]**.
- Seleccione **[OK]**.

10. Seleccione [Nuevos ajustes].

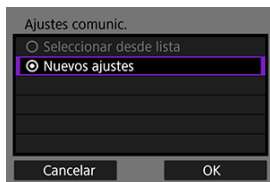

- Seleccione [OK].
- Puede seleccionar [**Seleccionar desde lista**] cuando ya haya ajustes de comunicación registrados en la cámara para aplicar los ajustes registrados.

Opciones [Configurar en línea]

Si seleccionó **[Con cable]** en el paso 9, configure el ajuste de la manera siguiente.

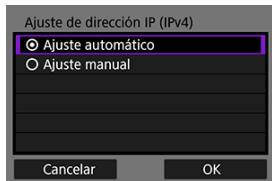

- Seleccione una opción y, a continuación, seleccione **[OK]**.
- Para obtener información detallada sobre los ajustes de dirección IP, consulte [Ajuste de la dirección IP](#).

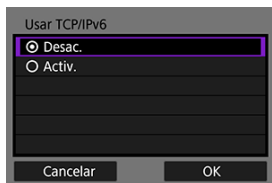

- Seleccione una opción y, a continuación, seleccione **[OK]**.
- Para obtener información detallada sobre los ajustes de dirección IPv6, consulte [Ajuste de la dirección IP](#).

Si seleccionó **[Wi-Fi]** en el paso 9, configure el ajuste de la manera siguiente.

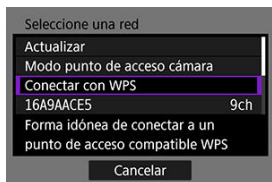

- Para obtener información sobre conexiones con otros dispositivos a través de un punto de acceso, consulte [Comprobación del tipo de punto de acceso](#).
- Para obtener información detallada sobre conexiones directas con otros dispositivos, consulte [Conexión en modo de punto de acceso de cámara](#).

Opciones [Configurar fuera de línea]

Si seleccionó **[Con cable]** en el paso 9, configure el ajuste de la manera siguiente.

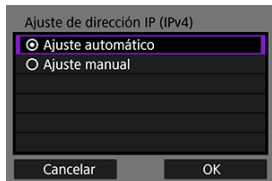

- Seleccione una opción y, a continuación, seleccione **[OK]**.
- Para obtener información detallada sobre los ajustes de dirección IP, consulte [Ajuste de la dirección IP](#).

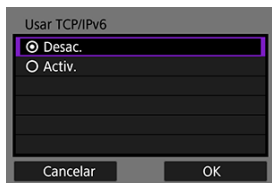

- Seleccione una opción y, a continuación, seleccione **[OK]**.
- Para obtener información detallada sobre los ajustes de dirección IPv6, consulte [Ajuste de la dirección IP](#).

Si seleccionó **[Wi-Fi]** en el paso 9, configure el ajuste de la manera siguiente.

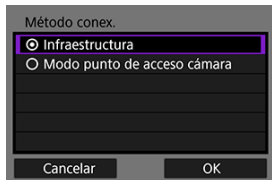

- Para obtener información detallada sobre conexiones Wi-Fi con otros dispositivos a través de un punto de acceso, consulte [Conexión en modo de infraestructura](#).
- Para obtener información detallada sobre conexiones Wi-Fi directas con otros dispositivos, consulte [Conexión en modo de punto de acceso de cámara](#).



Comprobación del tipo de punto de acceso

Cuando conecte a través de un punto de acceso, compruebe si el punto de acceso es compatible con WPS*, que simplifica las conexiones entre dispositivos Wi-Fi. Si tiene dudas sobre la compatibilidad con WPS, consulte el manual del usuario u otra documentación del punto de acceso.



* Siglas de Wi-Fi Protected Setup (configuración protegida de Wi-Fi).

● Cuando hay compatibilidad con WPS

Están disponibles los dos métodos de conexión siguientes. La conexión mediante WPS es más fácil en modo PBC.

- Conexión mediante WPS (modo PBC) 
- Conexión mediante WPS (modo PIN) 

● Cuando no hay compatibilidad con WPS

- Conexión manual a redes detectadas 
- Conexión manual mediante la especificación de redes 

Encriptación del punto de acceso

La cámara es compatible con las siguientes opciones para **[Autenticación]** y **[Ajustes de encriptación]**. Por esta razón, el cifrado utilizado por el punto de acceso debe ser uno de los siguientes cuando se conecte a las redes detectadas manualmente.

- **[Autenticación]:** Sistema abierto, Clave compartida o WPA/WPA2-PSK
- **[Ajustes de encriptación]:** WEP, TKIP o AES

Precaución

- **Quizá no sea posible establecer conexiones cuando estén activadas las funciones de ocultación. Desactive las funciones de ocultación.**
- Para conocer los detalles de configuración, pregunte a cualquier administrador de red encargados de las redes.

Nota

- Si en las redes a las que se vaya a conectar se utiliza el filtrado de dirección MAC, añada la dirección MAC de la cámara al punto de acceso. La dirección MAC se puede consultar en la pantalla **[Dirección MAC]** .

Conexión mediante WPS (modo PBC)

Las instrucciones de esta sección son continuación de [Comprobación del tipo de punto de acceso](#).

Este es un método de conexión que se utiliza con puntos de acceso compatibles con WPS. En el modo de conexión pulsando un botón (modo PBC), se puede conectar la cámara al punto de acceso con solo presionar el botón WPS del punto de acceso.

- Es posible que la conexión resulte más difícil si hay varios puntos de acceso cercanos activos. Si es así, intente conectar con **[WPS (modo PIN)]**.
- Compruebe de antemano la posición del botón WPS en el punto de acceso.
- El establecimiento de una conexión puede tardar alrededor de 1 min.

1. Seleccione **[Conectar con WPS]**.

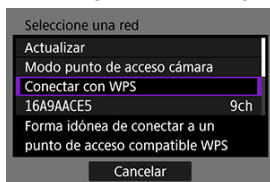

2. Seleccione **[WPS (modo PBC)]**.

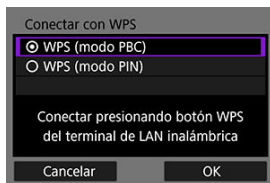

- Seleccione **[OK]**.

3. Conecte con el punto de acceso.

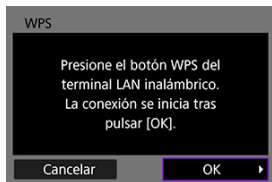

- Presione el botón WPS del punto de acceso. Para ver información detallada acerca de dónde se encuentra el botón y cuánto tiempo debe presionarse, consulte el manual del usuario del punto de acceso.
- Seleccione **[OK]** para iniciar la conexión con el punto de acceso.
- Una vez que la cámara se conecte al punto de acceso, se mostrará la pantalla siguiente.

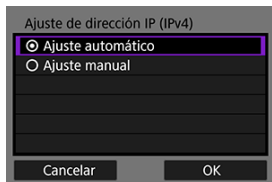

Vaya a [Ajuste de la dirección IP](#).

Conexión mediante WPS (modo PIN)

Las instrucciones de esta sección son continuación de [Comprobación del tipo de punto de acceso](#).

Este es un método de conexión que se utiliza con puntos de acceso compatibles con WPS. En el modo de conexión de código PIN (modo PIN), para establecer una conexión se introduce en el punto de acceso un número de identificación de 8 dígitos indicado en la cámara.

- Aunque haya varios puntos de acceso cercanos activos, el uso de este número de identificación compartido para la conexión es relativamente fiable.
- El establecimiento de una conexión puede tardar alrededor de 1 min.

1. Seleccione [Conectar con WPS].

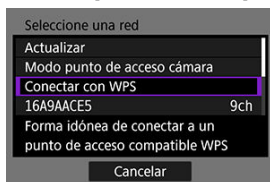

2. Seleccione [WPS (modo PIN)].

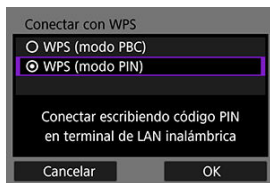

- Seleccione [OK].

3. Introduzca el código PIN.

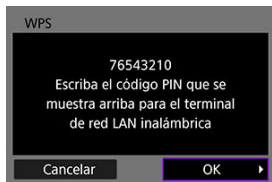

- En el punto de acceso, introduzca el código PIN de 8 dígitos que se muestra en la pantalla de la cámara.
- Para ver instrucciones sobre cómo introducir códigos PIN en el punto de acceso, consulte las instrucciones del punto de acceso.
- Después de introducir el código PIN, seleccione **[OK]** en la cámara.

4. Conecte con el punto de acceso.

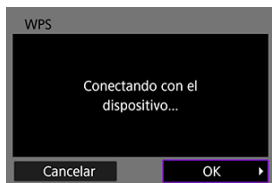

- Seleccione **[OK]** para iniciar la conexión con el punto de acceso.
- Una vez que la cámara se conecte al punto de acceso, se mostrará la pantalla siguiente.

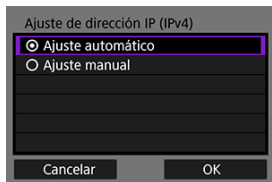

Vaya a [Ajuste de la dirección IP](#).

Conexión manual a redes detectadas

Las instrucciones de esta sección son continuación de [Comprobación del tipo de punto de acceso](#).

Conéctese a un punto de acceso seleccionando su SSID (o ESS-ID) en la lista de puntos de acceso cercanos activos.

Selección del punto de acceso

1. Seleccione un punto de acceso.

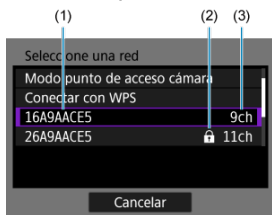

(1) SSID

(2) Icono de seguridad (solo para puntos de acceso encriptados)

(3) Canal utilizado

- Gire el dial para seleccionar en la lista de puntos de acceso el punto de acceso al que desee conectarse.

Nota

[Actualizar]

- Para mostrar [Actualizar], desplácese hacia abajo en la pantalla del paso 1.
- Seleccione [Actualizar] para buscar puntos de acceso otra vez.

Introducción de la clave de cifrado del punto de acceso

- Introduzca la clave de cifrado (contraseña) en el punto de acceso. Para ver información detallada sobre la clave de cifrado ajustada, consulte el manual del usuario del punto de acceso.
- Las pantallas que se muestran en los pasos 2–3 varían en función de la autenticación y el cifrado ajustados en el punto de acceso.
- Vaya a [Ajuste de la dirección IP](#) si se muestra la pantalla **[Ajuste dir. IP]** en lugar de las pantallas que se muestran en los pasos 2–3.

2. Seleccione un índice de claves.

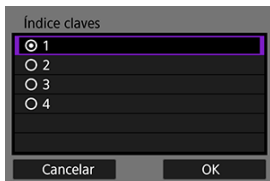

- La pantalla **[Índice claves]** se muestra para los puntos de acceso cifrados mediante WEP.
- Seleccione el número de índice de claves ajustado en el punto de acceso.
- Seleccione **[OK]**.

3. Introduzca la clave de cifrado.

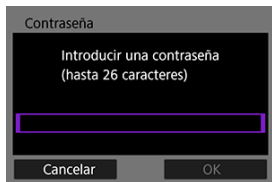

- Presione < **SET** > para acceder al teclado virtual () y, a continuación, introduzca la clave de cifrado.
- Seleccione [**OK**] para iniciar la conexión con el punto de acceso.
- Una vez que la cámara se conecte al punto de acceso, se mostrará la pantalla siguiente.

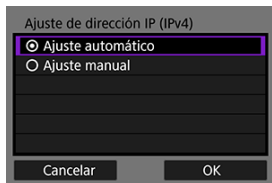

Vaya a [Ajuste de la dirección IP](#).

Conexión manual mediante la especificación de redes

Las instrucciones de esta sección son continuación de [Comprobación del tipo de punto de acceso](#).

Conecte con un punto de acceso introduciendo su SSID (o ESS-ID).

Introducción del SSID

1. Seleccione [Ajustes manuales].

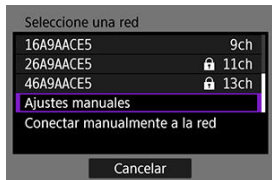

2. Introduzca el SSID (nombre de red).

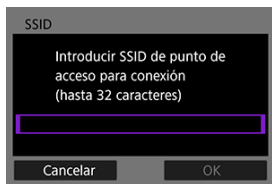

- Presione < **SET** > para acceder al teclado virtual () y, a continuación, introduzca la clave de cifrado.
- Seleccione [**OK**].

3. Seleccione el método de autenticación.

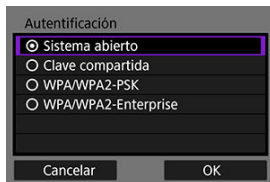

- Seleccione una opción y, a continuación, **[OK]** para ir a la pantalla siguiente.
- En la pantalla **[Ajustes de encriptación]** que se muestra si se selecciona **[Sistema abierto]**, seleccione **[Desac.]** o **[WEP]**.

Introducción de la clave de cifrado del punto de acceso

- Introduzca la clave de cifrado (contraseña) en el punto de acceso. Para ver información detallada sobre la contraseña ajustada, consulte el manual del usuario del punto de acceso.
- Las pantallas que se muestran en los pasos 4–5 varían en función de la autenticación y el cifrado ajustados en el punto de acceso.
- Vaya a [Ajuste de la dirección IP](#) si se muestra la pantalla **[Ajuste dir. IP]** en lugar de las pantallas que se muestran en los pasos 4–5.

4. Seleccione un índice de claves.

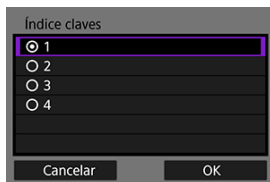

- La pantalla **[Índice claves]** se muestra si se ha seleccionado **[Clave compartida]** o **[WEP]** en el paso 3.
- Seleccione el número de índice de claves ajustado en el punto de acceso.
- Seleccione **[OK]**.

5. Introduzca la clave de cifrado.

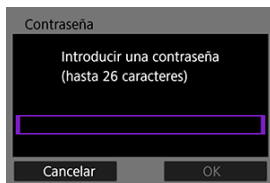

- Presione < **SET** > para acceder al teclado virtual () y, a continuación, introduzca la clave de cifrado.
- Seleccione **[OK]** para iniciar la conexión con el punto de acceso.
- Una vez que la cámara se conecte al punto de acceso, se mostrará la pantalla siguiente.

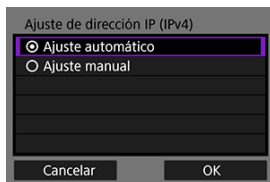

Vaya a [Ajuste de la dirección IP](#).

Conexión en modo de infraestructura

Las instrucciones de esta sección son continuación de [Visualización del asistente de conexión](#).

Conecte con un punto de acceso introduciendo su SSID (o ESS-ID).

Introducción del SSID

1. Seleccione [Infraestructura].

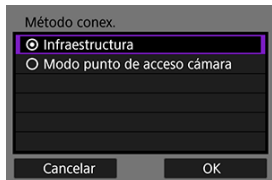

- Seleccione [OK].

2. Introduzca el SSID (nombre de red).

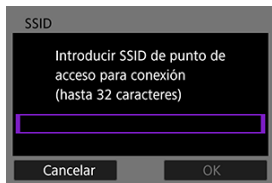

- Presione <SET> para acceder al teclado virtual (☞) y, a continuación, introduzca la clave de cifrado.
- Seleccione [OK].

3. Seleccione el método de autenticación.

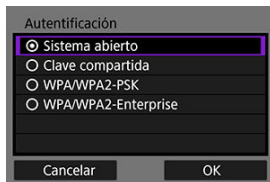

- Seleccione una opción y, a continuación, **[OK]** para ir a la pantalla siguiente.
- En la pantalla **[Ajustes de encriptación]** que se muestra si se selecciona **[Sistema abierto]**, seleccione **[Desac.]** o **[WEP]**.

Introducción de la clave de cifrado del punto de acceso

- Introduzca la clave de cifrado (contraseña) en el punto de acceso. Para ver información detallada sobre la clave de cifrado ajustada, consulte el manual del usuario del punto de acceso.
- Las pantallas que se muestran en los pasos 4–5 varían en función de la autenticación y el cifrado ajustados en el punto de acceso.
- Vaya a [Ajuste de la dirección IP](#) si se muestra la pantalla **[Ajuste dir. IP]** en lugar de las pantallas que se muestran en los pasos 4–5.

4. Seleccione un índice de claves.

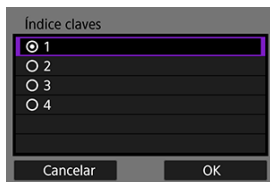

- La pantalla [Índice claves] se muestra si se ha seleccionado [Clave compartida] o [WEP] en el paso 3.
- Seleccione el número de índice de claves ajustado en el punto de acceso.
- Seleccione [OK].

5. Introduzca la clave de cifrado.

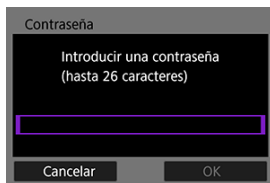

- Presione < (SET) > para acceder al teclado virtual (☞) y, a continuación, introduzca la clave de cifrado.
- Seleccione [OK] para iniciar la conexión con el punto de acceso.
- Una vez que la cámara se conecte al punto de acceso, se mostrará la pantalla siguiente.

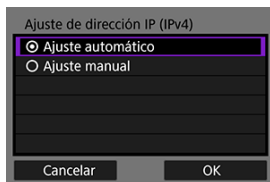

Vaya a [Ajuste de la dirección IP](#).

Conexión en modo de punto de acceso de cámara

Las instrucciones de esta sección son continuación de [Visualización del asistente de conexión](#).

El modo de punto de acceso de cámara es un método de conexión para conectar directamente la cámara y otros dispositivos mediante Wi-Fi sin utilizar un punto de acceso. Están disponibles los dos métodos de conexión siguientes.

Conexión con Conexión fácil

Los ajustes de red para el modo de punto de acceso de cámara se configuran automáticamente.

- El establecimiento de una conexión requiere también que se realicen operaciones en el otro dispositivo (ordenador o smartphone). Para obtener información detallada, consulte el manual del usuario del dispositivo.

1. Seleccione [Modo punto de acceso cámara].

Opciones [Configurar en línea]

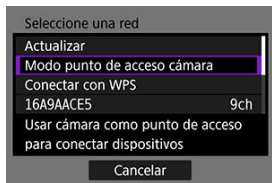

Opciones [Configurar fuera de línea]

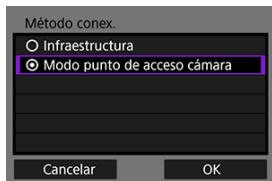

- Seleccione [OK] en [Método conex.] para ir a la pantalla siguiente.

2. Seleccione [Conexión fácil].

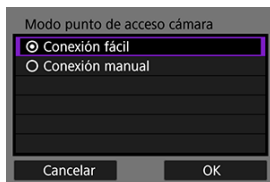

- Seleccione [OK].

3. Seleccione [OK].

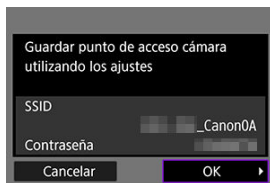

- Se mostrará la pantalla siguiente.

4. Seleccione [OK].

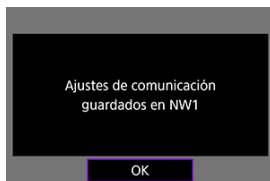

- Se mostrará la pantalla siguiente.

5. Seleccione [Nuevos ajustes].

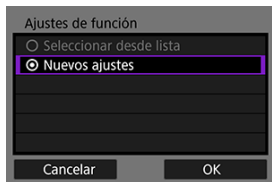

- Seleccione [OK].
- Para [Configurar en línea], vaya al paso 6.
- Para [Configurar fuera de línea], vaya al paso 2 de [Configuración de ajustes de funciones de comunicación](#).
- Puede seleccionar [Seleccionar desde lista] cuando ya haya ajustes de funciones de comunicación registrados en la cámara para aplicar los ajustes registrados.

6. Utilice el otro dispositivo para conectar con la cámara.

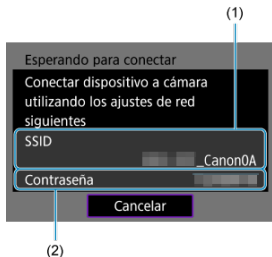

(1) SSID (nombre de red)

(2) Clave de cifrado (contraseña)

Pantalla del ordenador (ejemplo)

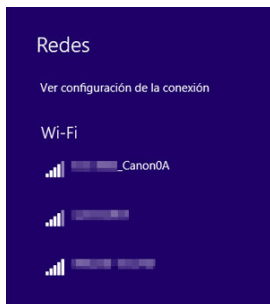

Pantalla del smartphone (ejemplo)

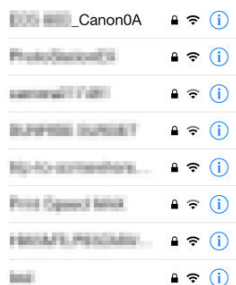

- Active Wi-Fi en el otro dispositivo y, a continuación, seleccione el SSID (nombre de red) en la pantalla de la cámara.
- Para la contraseña, introduzca la clave de cifrado (contraseña) que se muestra en la pantalla de la cámara.
- Una vez que se establezca una conexión, se mostrará la pantalla de ajustes de la función de comunicación.

Vaya al paso 2 de [Configuración de ajustes de funciones de comunicación](#).

Nota

- Cuando se conecta seleccionando [**Conexión fácil**], el SSID termina con “_Canon0A”.

Conexión con Conexión manual

Los ajustes de red para el modo de punto de acceso de cámara se configuran manualmente. Ajuste **[SSID]**, **[Ajuste del canal]**, y **[Ajustes de encriptación]** en cada una de las pantallas que se muestran.

1. Seleccione **[Conexión manual]**.

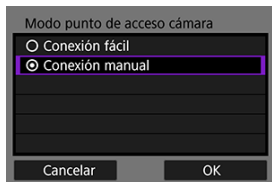

- Seleccione **[OK]**.

2. Introduzca el SSID (nombre de red).

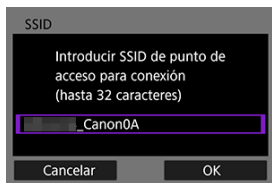

- Presione **< (SET) >** para acceder al teclado virtual (**☑**) y, a continuación, introduzca el SSID. Después de introducirlo, presione **< MENU >**.
- Seleccione **[OK]**.

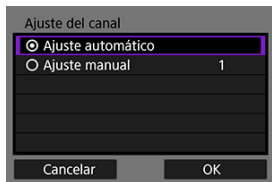

3. Seleccione una opción de ajuste de canal.

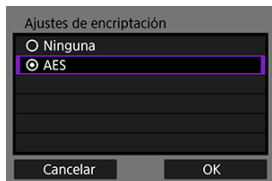

- Para especificar los ajustes manualmente, seleccione **[Ajuste manual]** y, a continuación, gire el dial <  >.
- Seleccione **[OK]** para iniciar la conexión con el punto de acceso.

4. Seleccione una opción de ajuste de encriptación.



- Para la encriptación, seleccione **[AES]**.
- Seleccione **[OK]**.
- Cuando se selecciona **[AES]**, se muestra la pantalla **[Contraseña]**. Presione <  > para acceder al teclado virtual () y, a continuación, introduzca la clave de cifrado. Después de introducirla, presione el botón < **MENU** >.

5. Seleccione [Ajuste automático].

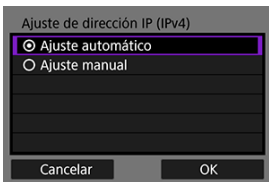

- Seleccione [OK].
- Si se muestra un error para [Ajuste automático], ajuste la dirección IP manualmente (🔗).

6. Seleccione [OK].

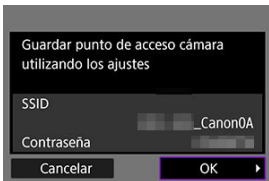

- Se mostrará la pantalla siguiente.

7. Seleccione [OK].

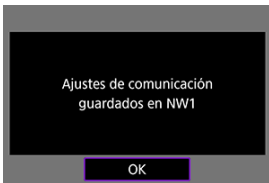

- Se mostrará la pantalla siguiente.

8. Seleccione [Nuevos ajustes].

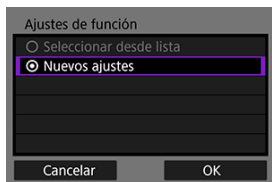

- Seleccione [OK].
- Para [Configurar en línea], vaya al paso 9.
- Para [Configurar fuera de línea], vaya al paso 2 de [Configuración de ajustes de funciones de comunicación](#).
- Puede seleccionar [Seleccionar desde lista] cuando ya haya ajustes de funciones de comunicación registrados en la cámara para aplicar los ajustes registrados.

9. Utilice el otro dispositivo para conectar con la cámara.

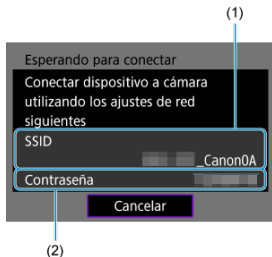

- (1) SSID (nombre de red)
- (2) Clave de cifrado (contraseña)

Pantalla del ordenador (ejemplo)

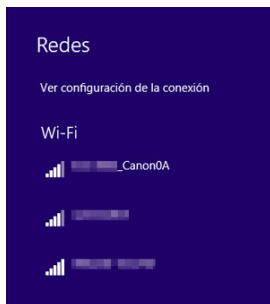

Pantalla del smartphone (ejemplo)

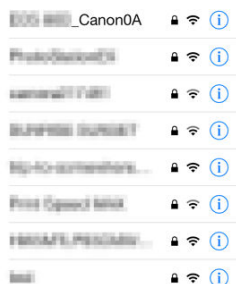

- Active Wi-Fi en el otro dispositivo y, a continuación, seleccione el SSID (nombre de red) en la pantalla de la cámara.
- Para la contraseña, introduzca la clave de cifrado (contraseña) que se muestra en la pantalla de la cámara.
- Una vez que se establezca una conexión, se mostrará la pantalla de ajustes de la función de comunicación.

Vaya al paso 2 de [Configuración de ajustes de funciones de comunicación](#).

Ajuste de la dirección IP

Las instrucciones de esta sección son continuación de los [ajustes utilizados para las conexiones de punto de acceso](#).

Seleccione un método de ajuste de la dirección IP y, a continuación, ajuste la dirección IP en la cámara. Cuando se utiliza IPv6, la cámara solo se conecta a través de IPv6. Las conexiones IPv4 se deshabilitan.

Ajuste automático de la dirección IP

Configure automáticamente los ajustes de dirección IP.

1. Seleccione [Ajuste automático].

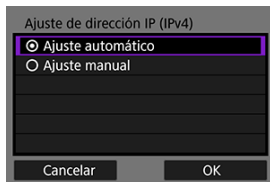

- Seleccione [OK].
- Si se muestra un error para [Ajuste automático], ajuste la dirección IP manualmente (🔧).

2. Seleccione una opción de IPv6.

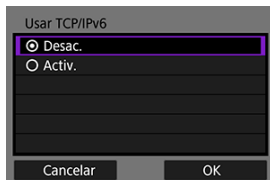

- Seleccione una opción y, a continuación, [OK] para ir a la pantalla siguiente.
- Cuando seleccione [Activ.], configure los ajustes de IPv6 una vez completados todos los ajustes (🔧).
- La pantalla siguiente aparece después de haber completado los ajustes.

3. Seleccione [OK].



- Se mostrará la pantalla siguiente.

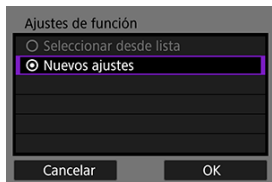

Vaya a [Configuración de ajustes de funciones de comunicación](#).

Ajuste manual de la dirección IP

Configure manualmente los ajustes de la dirección IP. Tenga en cuenta que los elementos mostrados varían según la función de comunicación.

1. Seleccione [Ajuste manual].

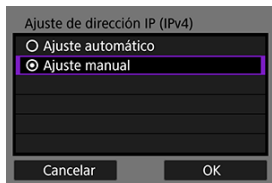

- Seleccione [OK].

2. Seleccione una opción para configurar.

Ajuste de dirección IP (IPv4)

Dirección IP	192.168.1.2
Máscara subred	255.255.255.0
Puerta enlace	Desac.
Dirección DNS	Desac.

Cancelar OK

- Seleccione una opción para acceder a la pantalla de entrada numérica.
- Para usar una puerta de enlace o una dirección DNS, seleccione **[Activ.]** y, a continuación, seleccione **[Dirección]**.

Puerta enlace

Activ.
 Desac.

Dirección

0.0.0.0

Cancelar OK



3. Introduzca el número.

Puerta enlace SET1

192 . 168 . 1 . 2

0 1 2 3 4 5 6 7 8 9

INFO Cancelar MENU OK

- Gire el dial <  > para cambiar a otros campos de entrada en la parte superior de la pantalla y el dial <  > para seleccionar los números que desee introducir. Presione <  > para introducir el número seleccionado.
- Para ajustar los números introducidos y volver a la pantalla del paso 2, presione el botón < MENU >.

4. Seleccione [OK].

Ajuste de dirección IP (IPv4)	
Dirección IP	192.168.1.2
Máscara subred	255.255.255.0
Puerta enlace	Desac.
Dirección DNS	Desac.

Cancelar OK

- Cuando haya completado el ajuste de los elementos necesarios, seleccione **[OK]**. Se mostrará la pantalla siguiente.
- Si no sabe con seguridad qué escribir, consulte [Revisión de los ajustes de la red](#) o pregunte al administrador de la red o a otra persona a cargo de la red.

5. Seleccione una opción de IPv6.

Usar TCP/IPv6

Desac.

Activ.

Cancelar OK

- Seleccione una opción y, a continuación, **[OK]** para ir a la pantalla siguiente.
- Cuando seleccione **[Activ.]**, configure los ajustes de IPv6 una vez completados todos los ajustes ([Fig. 2](#)).
- La pantalla siguiente aparece después de haber completado los ajustes.

6. Seleccione [OK].

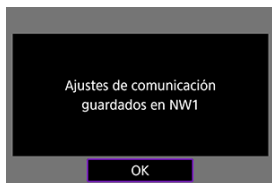

- Se mostrará la pantalla siguiente.

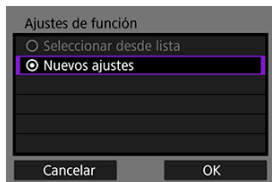

Vaya a [Configuración de ajustes de funciones de comunicación.](#)

Configuración de ajustes de funciones de comunicación

Las siguientes instrucciones son para ajustes que varían dependiendo de la función de comunicación. Consulte la página que presenta la función de comunicación seleccionada.

1. Seleccione [Nuevos ajustes].

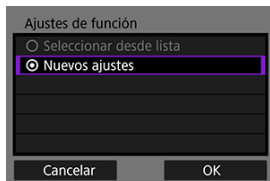

- Seleccione [OK] para ir a la pantalla siguiente.
- Puede seleccionar [**Seleccionar desde lista**] cuando ya haya ajustes de funciones de comunicación registrados en la cámara para aplicar los ajustes registrados.

2. Complete los ajustes de conexión para la función de comunicación.

Transferencia FTP (🔗)

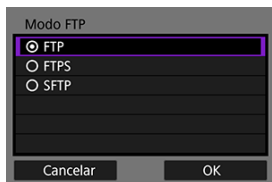

EOS Utility (🔗)

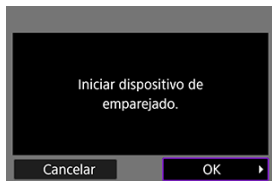

Browser Remote (🔗)

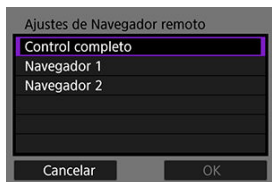

Transferencia de imágenes a servidores FTP

- [Configuración de los ajustes de conexión del servidor FTP](#)
- [Transferencia de imágenes individuales](#)
- [Transferencia de varias imágenes a la vez](#)
- [Adición de un título antes de la transferencia](#)
- [Reintento automático en caso de transferencia fallida](#)
- [Visualización de imágenes transferidas](#)

Puede conectar con un servidor FTP para enviar imágenes de la cámara a un ordenador. Con la transferencia FTP, puede transferir automáticamente cada imagen al servidor FTP mientras dispara o transferir un conjunto de imágenes a la vez.



Nota

- Las imágenes JPEG/HEIF pueden redimensionarse o recortarse durante el proceso de transferencia.

Configuración de los ajustes de conexión del servidor FTP

Estas instrucciones son continuación de [Configuración de ajustes de funciones de comunicación](#).

1. Seleccione un modo FTP.

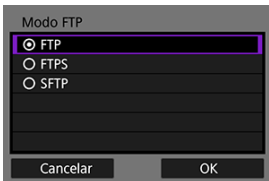

- [SFTP] no se muestra cuando la cámara se va a conectar mediante Wi-Fi.
- Para la transferencia FTP segura con un certificado raíz, seleccione [FTPS]. Para obtener información detallada sobre los ajustes de certificado raíz, consulte [Importación de un certificado raíz para FTPS](#).
- Para la transferencia FTP segura a través de una conexión SSH, seleccione [SFTP]. Los ajustes de inicio de sesión se configuran en el paso 5.
- Seleccione [OK] para ir a la pantalla siguiente.

2. Seleccione [Ajuste de dirección].

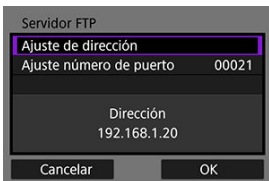

- Seleccione [OK] para ir a la pantalla siguiente.
- Si se ha especificado [Ajuste automático] para la dirección IP o [Ajuste manual] para la dirección DNS, se muestra el teclado virtual.
- Si se ha especificado [Desac.] para la dirección DNS, se muestra una pantalla para la entrada numérica.

3. Introduzca la dirección IP del servidor FTP.

Teclado virtual



- Utilice el teclado virtual (🖱️) para introducir la dirección IP. Si se utiliza DNS, introduzca el nombre de dominio.
- Para ajustar los valores introducidos y volver a la pantalla del paso 2, presione el botón <MENU>.

Pantalla de entrada numérica

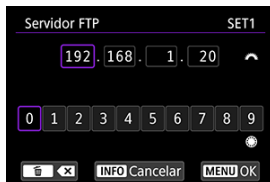

- Gire el dial <🕒> para cambiar a otros campos de entrada en la parte superior de la pantalla y el dial <🕒> para seleccionar los números que desee introducir. Presione <SET> para introducir el número seleccionado.
- Para ajustar los valores introducidos y volver a la pantalla del paso 2, presione el botón <MENU>.

4. Configure el número de puerto.

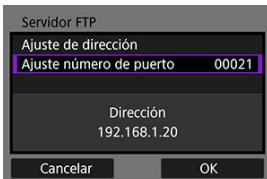

- Normalmente, establezca **[Ajuste número de puerto]** en 00021 (para FTP/FTPS) o 00022 (para SFTP).
- Seleccione **[OK]** para ir a la pantalla siguiente.
- Vaya al paso 6 si seleccionó **[FTP]** o **[FTPS]** en el paso 1. Vaya al paso 5 si seleccionó **[SFTP]**.

5. Configure los ajustes de autenticación de inicio de sesión SSH.

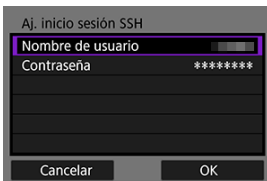

- Seleccione **[Nombre de usuario]** y **[Contraseña]** para acceder al teclado virtual (📄) e introduzca el nombre de usuario y la contraseña para la autenticación de contraseña SSH.
- Seleccione **[OK]** para ir a la pantalla siguiente.

6. Configure el ajuste de modo pasivo.

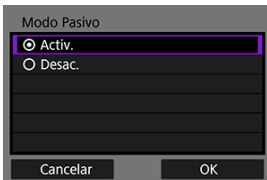

- No se muestra si se seleccionó **[SFTP]** en el paso 1.
- Seleccione **[OK]** para ir a la pantalla siguiente.
- Si se muestra un Error 41 (No se puede conectar con el servidor FTP) en el paso 9, es posible que ajustar **[Modo Pasivo]** en **[Activ.]** lo resuelva.

7. Configure los ajustes del servidor proxy.

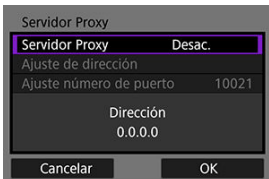

- No se muestra si se seleccionó [FTPS] o [SFTP] en el paso 1.
- Seleccione [OK] para ir a la pantalla siguiente.

8. Configure el método de inicio de sesión.

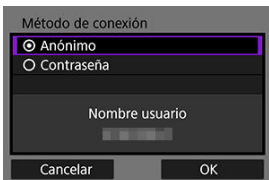

- No se muestra si se seleccionó [SFTP] en el paso 1.
- Seleccione [OK] para ir a la pantalla siguiente.

9. Especifique una carpeta de destino.

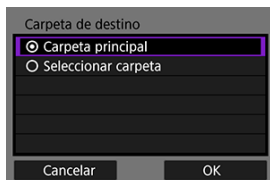

- Seleccione [**Carpeta principal**] para hacer que las imágenes se guarden en la carpeta principal, según lo especificado en los ajustes del servidor FTP (🔗).
- Seleccione [**Seleccionar carpeta**] para especificar una carpeta de destino en la carpeta principal. Si la carpeta no existe, se creará automáticamente.
- Seleccione [**OK**] para ir a la pantalla siguiente.
- La lámpara <LAN> de la cámara se ilumina en verde.
- Cuando aparezca el siguiente mensaje, seleccione [**OK**] para confiar en el servidor de destino.

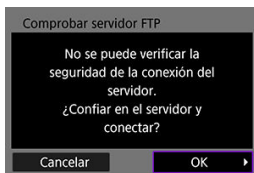

10. Seleccione [OK].



- No se muestra en la configuración fuera de línea.

11. Seleccione [OK].



12. Seleccione [OK].



- La visualización vuelve a la pantalla **[Ajustes de red]**.

Los ajustes de conexión para la transferencia FTP están ahora completos. Durante la transferencia de imágenes, la lámpara <LAN> de la cámara parpadea en verde.

Importación de un certificado raíz para FTPS

Si especificó el modo FTP [FTPS] al configurar los ajustes de conexión, deberá importar en la cámara el certificado raíz utilizado por el servidor FTP.

- Solo se puede importar en la cámara un certificado raíz cuyo nombre de archivo sea "ROOT.CER," "ROOT.CRT" o "ROOT.PEM".
- Solo se puede importar en la cámara un certificado raíz. Inserte previamente una tarjeta que contenga el archivo del certificado raíz.
- Para importar un certificado se utiliza la tarjeta prioritaria seleccionada para [Grab/Reprod.] o [Reproducir] en [Func. grabar+sel. tarj./carp.].
- Quizá no sea posible confiar en servidores a los que intente conectarse en conexiones FTPS con un certificado autofirmado.

1. Seleccione [Ajustes de red].

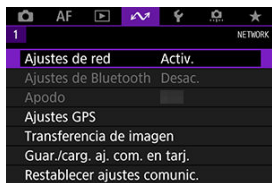

2. Seleccione [Ajustes de opción de conexión].

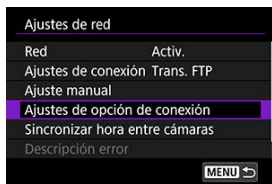

3. Seleccione [Ajustes de transferencia FTP].

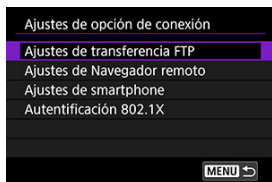

4. Seleccione **[A]. certificado raíz**.

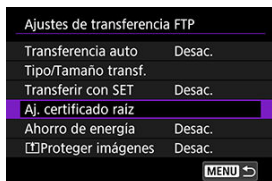

5. Seleccione **[Cargar certif. raíz desde tarj.]**.

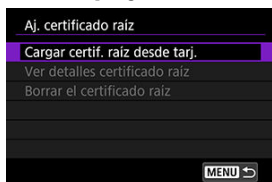

6. Seleccione **[OK]**.

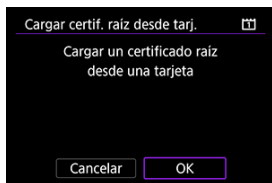

- Se importará el certificado raíz.
- Seleccione **[OK]** en la pantalla de confirmación para volver a la pantalla **[A]. certificado raíz**.

 **Nota**

- Para eliminar el certificado raíz importado en la cámara, seleccione **[Borrar el certificado raíz]** en la pantalla del paso 5. Para comprobar para quién se emitió el certificado y por quién, el período de validez y otra información, seleccione **[Ver detalles certificado raíz]**.

Transferencia de imágenes individuales

- [Transferencia automática tras cada disparo](#)
- [Transferencia de la imagen actual](#)
- [Especificación de tamaños o tipos de imágenes a transferir](#)

Transferencia automática tras cada disparo

Se puede transferir automáticamente cada imagen al servidor FTP de manera inmediata tras el disparo. Puede continuar tomando fotografías de la manera habitual mientras se transfieren las imágenes.

- Antes de disparar, asegúrese de que haya una tarjeta en la cámara. Si dispara sin grabar imágenes, no podrá transferirlas.
- La transferencia automática de vídeos durante la grabación no se admite. Después de grabar, transfiera vídeos como se describe en [Transferencia de varias imágenes a la vez](#) o [Adición de un título antes de la transferencia](#).

1. Seleccione [Ajustes de red].

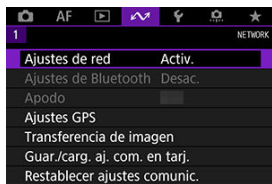

2. Seleccione [Ajustes de opción de conexión].

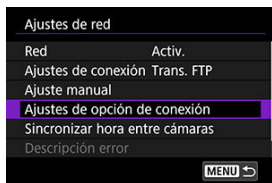

3. Seleccione [Ajustes de transferencia FTP].

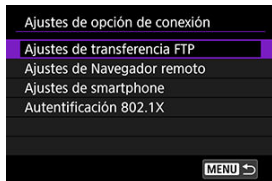

4. Seleccione [Transferencia auto].

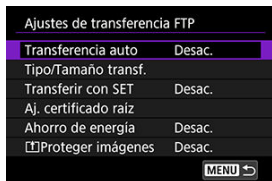

5. Seleccione [Activ.].

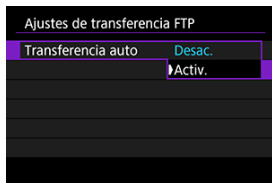

6. Tome la fotografía.

- La imagen captada se transferirá al servidor FTP.

 Precaución

- No es posible borrar imágenes durante la transferencia de imágenes.
- No se puede añadir una nota de voz cuando [Transferencia auto] está ajustada en [Activ.].

Nota

- Durante los disparos en serie, las imágenes se transfieren al servidor FTP en el orden en el que se captan.
- Las imágenes captadas también se almacenan en la tarjeta.
- Las imágenes cuya transferencia se interrumpa o no se complete correctamente se transferirán automáticamente cuando se recupere la conexión (🔗). Estas imágenes también se pueden transferir a la vez más tarde de manera manual (🔗).
- La transferencia automática no se repite si los ajustes de red (como los ajustes del servidor FTP) se cambian antes de que comience la transferencia FTP automática.

Transferencia de la imagen actual

Permite transferir la imagen que se está viendo con solo presionar <SET>. Puede continuar tomando fotografías de la manera habitual mientras se transfieren las imágenes.

1. Acceda a la pantalla [Ajustes de transferencia FTP].

- Siga los pasos 1–3 de [Transferencia automática tras cada disparo](#).

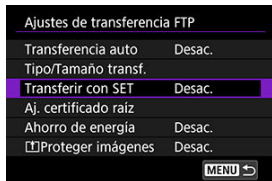

2. Seleccione [Transferir con SET].

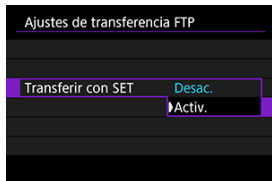

3. Seleccione [Activ.].



4. Seleccione una imagen.

- En la cámara, presione el botón <  >.
- Seleccione una imagen que desee transferir y, a continuación, presione <  > para transferir la imagen.
- Puede añadir una nota de voz a la imagen actual antes de la transferencia. Para obtener información detallada, consulte [Grabación de notas de voz](#).
- No es posible transferir vídeos de esta manera. Al seleccionar un vídeo y presionar <  > se mostrará el panel de reproducción de vídeo.

Especificación de tamaños o tipos de imágenes a transferir

Puede especificar qué imágenes se transfieren al grabar imágenes de diferentes tamaños en tarjetas CFexpress o cuando se captan imágenes RAW+JPEG o RAW+HEIF.

1. Acceda a la pantalla [Ajustes de transferencia FTP].

- Siga los pasos 1–3 de [Transferencia automática tras cada disparo](#).

2. Seleccione [Tipo/Tamaño transf.].

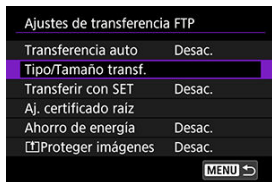

3. Seleccione el tamaño de las imágenes a transferir.

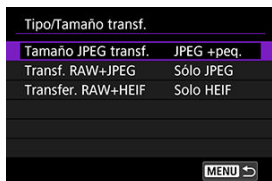

- Seleccione [**Tamaño JPEG transf.**] y, a continuación, seleccione [**JPEG mayor**] o [**JPEG +peq.**].

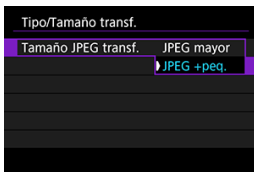

- Para transferir JPEG de menor tamaño cuando la cámara se haya configurado para grabar imágenes JPEG mayores en una tarjeta CFexpress y JPEG menores en la otra, ajuste [**Tamaño JPEG transf.**] en [**JPEG +peq.**].

4. Seleccione el tipo de imágenes a transferir.

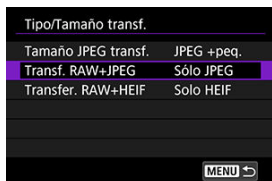

● Transf. RAW+JPEG

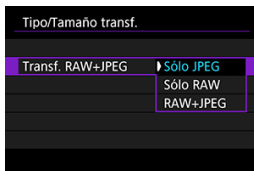

- Seleccione [Transf. RAW+JPEG] y, a continuación, seleccione [Sólo JPEG], [Sólo RAW] o [RAW+JPEG].

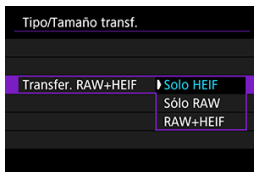

● Transfer. RAW+HEIF



- Seleccione [Transfer. RAW+HEIF] y, a continuación, seleccione [Solo HEIF], [Sólo RAW] o [RAW+HEIF].



Nota



- Cuando la cámara se haya configurado para grabar imágenes RAW en una tarjeta CFexpress y JPEG o HEIF en la otra, especifique qué imágenes transferir en el ajuste [**Transf. RAW+JPEG**] o [**Transfer. RAW+HEIF**]. Asimismo, especifique su preferencia de transferencia cuando se graben simultáneamente imágenes RAW+JPEG o RAW+HEIF en una sola tarjeta.
- Las imágenes captadas también se almacenan en la tarjeta.
- Cuando se graben imágenes del mismo tamaño en ambas tarjetas simultáneamente, las imágenes grabadas en la tarjeta seleccionada para [**Grab/Repr.** ] o [**Reproducir** ] en [**Func. grabar+sel. tarj./carp.**] tendrán prioridad para la transferencia.

Transferencia de varias imágenes a la vez

- [Selección de imágenes para la transferencia](#)
- [Selección de varias imágenes](#)
- [Transferencia de imágenes RAW+JPEG o RAW+HEIF](#)

Después de disparar, puede seleccionar varias imágenes y transferirlas todas a la vez o puede transferir imágenes no enviadas o imágenes que no haya podido enviar previamente. Puede continuar tomando fotografías de la manera habitual durante la transferencia.

⚠ Precaución

- La transferencia de imágenes en curso se detiene cuando el conmutador de disparo con Visión en Directo/grabación de vídeo se ajusta en <  >. Para reanudar la transferencia de imágenes, ajústela en <  >.

Selección de imágenes para la transferencia

1. Seleccione [: Transferencia de imagen].

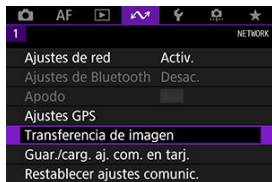

2. Seleccione [ Imagen/transfer].

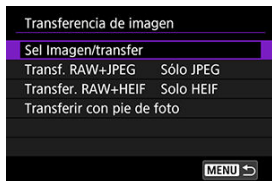

3. Seleccione [Transferencia FTP].

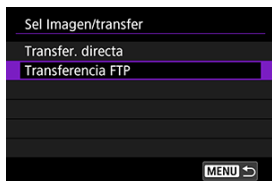







4. Seleccione [Sel.imag.].



5. Seleccione las imágenes que desea transferir.



- Utilice el dial <  > para seleccionar una imagen que desee transferir y, a continuación, presione <  >.
- Utilice el dial <  > para añadir una marca [✓] arriba a la izquierda y, a continuación, presione <  >.
- Para la visualización de tres imágenes, presione el botón <  > y gire el dial <  > a la izquierda. Para volver a la visualización de una única imagen, gire el dial <  > a la derecha.
- Para seleccionar otras imágenes que desee transferir, repita el paso 5.
- Tras la selección de imágenes, presione el botón < **MENU** >.

6. Seleccione [Transfer.].



7. Seleccione [OK].



- Las imágenes seleccionadas se transfieren al servidor FTP.

Selección de varias imágenes

Tras elegir un método de selección, es posible transferir varias imágenes a la vez. Puede continuar tomando fotografías de la manera habitual mientras se transfieren las imágenes.

1. Acceda a la pantalla [Sel Imagen/transfer].

- Siga los pasos 1–3 de [Selección de imágenes para la transferencia](#).

2. Seleccione un método de selección.



En una carpeta

- Seleccione [**Sel. []**].
- Seleccione el método de selección que prefiera.

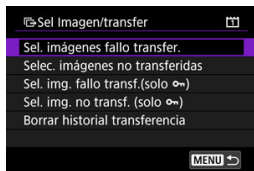

- Al seleccionar [**Sel. imágenes fallo transfer.**] se seleccionan todas las imágenes de la carpeta seleccionada cuya transferencia haya fallado.
 - Al seleccionar [**Selec. imágenes no transferidas**] se seleccionan todas las imágenes no enviadas de la carpeta seleccionada.
 - Al seleccionar [**Sel. img. fallo transf.(solo [])**] se seleccionan todas las imágenes protegidas de la carpeta seleccionada cuya transferencia haya fallado.
 - Al seleccionar [**Sel. img. no transf. (solo [])**] se seleccionan todas las imágenes protegidas no enviadas de la carpeta seleccionada.
 - Al seleccionar [**Borrar historial transferencia**] se borra el historial de transferencia de imágenes de la carpeta seleccionada.
 - Después de borrar el historial de transferencia, puede seleccionar [**Selec. imágenes no transferidas**] y transferir otra vez todas las imágenes de la carpeta.
 - Después de borrar el historial de transferencia, puede seleccionar [**Sel. img. no transf. (solo [])**] y transferir otra vez todas las imágenes protegidas de la carpeta.
- Seleccione una carpeta.



- Seleccione **[OK]** para transferir las imágenes seleccionadas al servidor FTP.



En una tarjeta

- Seleccione **[Toda imagen]**.
- Seleccione el método de selección que prefiera.

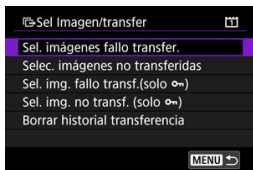

- Al seleccionar **[Sel. imágenes fallo transfer.]** se seleccionan todas las imágenes de la tarjeta cuya transferencia haya fallado.
 - Al seleccionar **[Selec. imágenes no transferidas]** se seleccionan todas las imágenes no enviadas de la tarjeta.
 - Al seleccionar **[Sel. img. fallo transf.(solo 🔒)]** se seleccionan todas las imágenes protegidas de la tarjeta cuya transferencia haya fallado.
 - Al seleccionar **[Sel. img. no transf. (solo 🔒)]** se seleccionan todas las imágenes protegidas no enviadas de la tarjeta.
 - Al seleccionar **[Borrar historial transferencia]** se borra el historial de transferencia de imágenes de la tarjeta.
 - Después de borrar el historial de transferencia, puede seleccionar **[Selec. imágenes no transferidas]** y transferir otra vez todas las imágenes grabadas en la tarjeta.
 - Después de borrar el historial de transferencia, puede seleccionar **[Sel. img. no transf. (solo 🔒)]** y transferir otra vez todas las imágenes protegidas grabadas en la tarjeta.
- Seleccione **[OK]** para transferir las imágenes seleccionadas al servidor FTP.



Seleccionar rango

- Seleccione [**Rango**].
- Al seleccionar la primera y la última imagen del rango, todas las imágenes del rango se marcan con una marca de verificación [✓] y se envía una copia de cada imagen.
- Tras la selección de imágenes, presione el botón < **MENU** >.

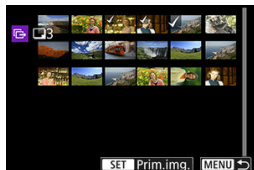

- Seleccione [**OK**] para transferir las imágenes seleccionadas al servidor FTP.



Transferencia de imágenes RAW+JPEG o RAW+HEIF

Para las imágenes RAW+JPEG o RAW+HEIF, puede especificar qué imagen transferir.

1. Seleccione [M: Transferencia de imagen].

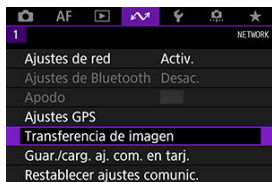

2. Seleccione el tipo de imágenes a transferir.

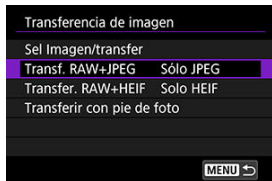

- **Transf. RAW+JPEG**



- Seleccione [**Transf. RAW+JPEG**] y, a continuación, seleccione [**Sólo JPEG**], [**Sólo RAW**] o [**RAW+JPEG**].

- **Transfer. RAW+HEIF**



- Seleccione [**Transfer. RAW+HEIF**] y, a continuación, seleccione [**Solo HEIF**], [**Sólo RAW**] o [**RAW+HEIF**].

Precaución

- Algunos elementos de menú no están disponibles durante la transferencia de imágenes.

Nota

- Este ajuste está vinculado a los ajustes [**Transf. RAW+JPEG**] y [**Transfer. RAW+HEIF**] de la pantalla [**Tipo/Tamaño transf.**] ().

Adición de un título antes de la transferencia

Puede añadir un título registrado a cada imagen antes de la transferencia. Esto es útil si se desea informar al destinatario de la cantidad de impresión, por ejemplo. También se añaden títulos a las imágenes guardadas en la cámara.

- Para comprobar los títulos que se añaden a las imágenes, examine la información Exif en los comentarios del usuario.
- Los títulos se pueden crear y registrar con EOS Utility (📷) o Browser Remote (📷).

1. Seleccione [📷: Transferencia de imagen].

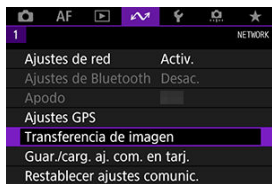

2. Seleccione [Transferir con pie de foto].

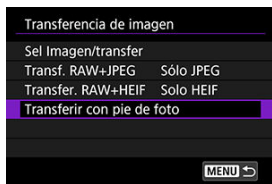

- Se mostrará la última imagen vista.

3. Especifique el título.



- Seleccione [**Pie de foto**] y, en la pantalla que se muestra, seleccione el contenido del título.



4. Seleccione [Transfer.].

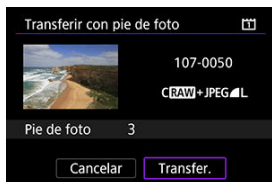

- La imagen se transfiere con el título. Después de la transferencia, la visualización vuelve a la pantalla [**Transferencia de imagen**].

Precaución

- No es posible seleccionar otras imágenes en la pantalla [**Transferir con pie de foto**]. Para seleccionar otra imagen para transferirla con un título, vea esa imagen antes de seguir estos pasos.

Reintento automático en caso de transferencia fallida

Si la transferencia no es correcta, la lámpara < LAN > de la cámara parpadea en rojo. En este caso, se mostrará la siguiente pantalla tras presionar el botón < MENU > y seleccionar [↖: Ajustes de red].

Para resolver el error que se muestra, consulte [Solución de problemas](#).

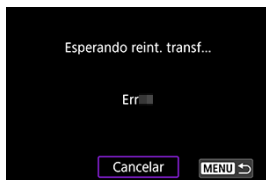

Una vez que haya resuelto el problema, las imágenes que no se pudieran enviar inicialmente se transferirán de manera automática. Con esta opción activada, la transferencia se intentará realizar de nuevo automáticamente después del error, tanto si se utiliza la transferencia automática como si las imágenes captadas se transfieren de manera manual a través de FTP. Tenga en cuenta que si cancela la transferencia o apaga la cámara, no se realizará el reintento automático.

Consulte [Transferencia de varias imágenes a la vez](#) y transfiera las imágenes que necesite.

Nota

- Para cerrar la sesión automáticamente y desconectar de la red LAN después de la transferencia, puede configurar el ahorro de energía en la pantalla **[Ajustes de transferencia FTP]** (☑).
- Si prefiere no desconectar de la red LAN, establezca **[Ahorro de energía]** en la pantalla **[Ajustes de transferencia FTP]** (☑) en **[Desac.]**.

Visualización de imágenes transferidas

Las imágenes transferidas al servidor FTP se almacenan en la siguiente carpeta según lo especificado en la configuración del servidor FTP.

Carpeta de destino en el servidor FTP

- Bajo los ajustes predeterminados del servidor FTP, las imágenes se almacenan en la **[Unidad C]** → carpeta **[Inetpub]** → carpeta **[ftproot]** o en una subcarpeta de esta carpeta.
- Si la carpeta principal del destino de la transferencia se ha modificado en los ajustes del servidor FTP, pregunte al administrador del servidor FTP donde se transfieren las imágenes.

Control remoto (EOS Utility)

[!\[\]\(c8d96c8885d3000a912c2582004aed63_img.jpg\) Configuración de ajustes de conexión de EOS Utility](#)

[!\[\]\(919a2cb85b99741a73c0c31a427236a8_img.jpg\) Uso de EOS Utility](#)

[!\[\]\(666e09182d4cd268646ea700ea60dcdf_img.jpg\) Transferencia directa](#)

[!\[\]\(c3d993ca47bfe2a953c700506ce31fa0_img.jpg\) Creación y registro de títulos](#)

Puede utilizar EOS Utility para navegar por las imágenes de la cámara y guardarlas en el ordenador. También en EOS Utility, puede disparar controlando la cámara de forma remota y cambiar los ajustes de la cámara.

- Instale EOS Utility en el ordenador antes de configurar una conexión ([!\[\]\(b1b781be830eb908d845c527ab08d5f8_img.jpg\)](#)).
- Consulte [Conexiones Wi-Fi con un ordenador utilizando EOS Utility](#) para obtener instrucciones sobre cómo preparar las operaciones de la cámara en EOS Utility mediante la conexión de la cámara a un ordenador conectándose a una red Wi-Fi a través de un punto de acceso compatible con WPS (modo PBC).

Configuración de ajustes de conexión de EOS Utility

Estas instrucciones son continuación de [Configuración de ajustes de funciones de comunicación](#).

- El establecimiento de una conexión requiere también que se realicen operaciones en el ordenador. Para obtener información detallada, consulte la documentación del ordenador.

Pasos en la cámara (1)

1. Seleccione [OK].

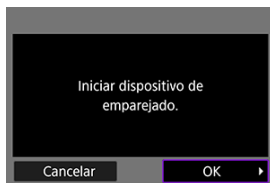

- Se muestra el siguiente mensaje.

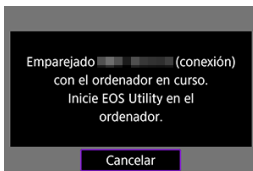

2. Inicie EOS Utility en el ordenador.
3. En EOS Utility, haga clic en [Asociación por Wi-Fi/LAN].



- Si aparece un mensaje relacionado con el firewall, seleccione [Sí].

4. Haga clic en [Conectar] en el ordenador.

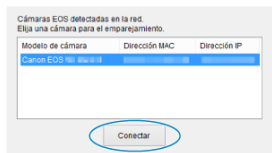

- Seleccione la cámara con la que desea conectar y luego haga clic en [Conectar].
- Si aparecen varias cámaras, identifique la cámara con la que desea conectar por dirección MAC, tal como se muestra en la pantalla de la cámara.
- La dirección MAC de la cámara se puede consultar en la pantalla [Dirección MAC] (📄).

5. Seleccione [OK].

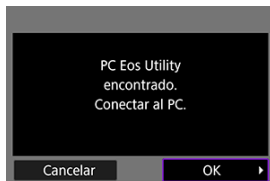

- Este mensaje se muestra después de que la cámara detecte el ordenador donde hizo clic en [Conectar] en el paso 4.
- Seleccione [OK].

6. Seleccione [OK].



7. Seleccione [OK].



- La visualización vuelve a la pantalla [Ajustes de red].
- La lámpara <LAN> de la cámara se ilumina en verde.
- La información de configuración se almacena en la cámara.

Los ajustes de conexión para EOS Utility están ahora completos.

- Después de esto ya no es necesario emparejar manualmente la cámara y el ordenador, siempre que no cambie los ajustes después de haber emparejado los dispositivos una vez.

Para ver las instrucciones de EOS Utility, consulte el manual de instrucciones de EOS Utility. El disparo remoto es sólo una de las muchas operaciones disponibles en la cámara.

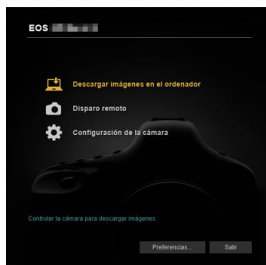

Precaución

- Algunos elementos de menú no están disponibles cuando la cámara está conectada a una red.
- En el disparo remoto, es posible que se reduzca la velocidad del AF.
- Según el estado de conexión, es posible que la visualización de imágenes o el momento del disparo del obturador se retrasen.
- En el disparo con visión directa remota, la velocidad de transmisión de imagen es más lenta comparada con una conexión por cable de interfaz. Por lo tanto, los motivos móviles no pueden mostrarse correctamente.

Transferencia directa

Con la cámara conectada a EOS Utility y la ventana principal de EOS Utility abierta, puede usar la cámara para transferir imágenes al ordenador.

Selección de imágenes para la transferencia

1. Seleccione [M: Transferencia de imagen].

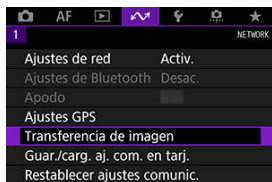

2. Seleccione [Sel Imagen/transfer].

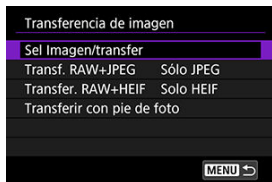

3. Seleccione [Transfer. directa].

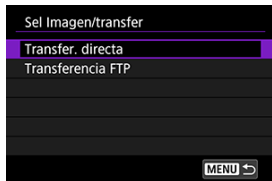

4. Seleccione [Sel.imag.].



5. Seleccione una imagen para transferirla.



- Utilice el dial < [img] > para seleccionar una imagen que desee transferir y, a continuación, presione < [SET] >.
- Utilice el dial < [img] > para añadir una marca [✓] en la parte superior izquierda de la pantalla y, a continuación, presione < [SET] >.
- Para la visualización de tres imágenes, presione el botón < Q > y gire el dial < [img] > a la izquierda. Para volver a la visualización de una única imagen, gire el dial < [img] > a la derecha.
- Para seleccionar otras imágenes que desee transferir, repita el paso 5.
- Tras la selección de imágenes, presione el botón < MENU >.

6. Seleccione [Transfer.].



7. Seleccione [OK].



- Las imágenes seleccionadas se transfieren al ordenador.

Selección de varias imágenes

Tras elegir un método de selección, es posible transferir varias imágenes a la vez.

1. Acceda a la pantalla [Sel Imagen/transfer].

- Siga los pasos 1–3 de [Selección de imágenes para la transferencia.](#)

2. Seleccione un método de selección.



En una carpeta

- Seleccione [**Sel. []**].
- Seleccione el método de selección que prefiera.

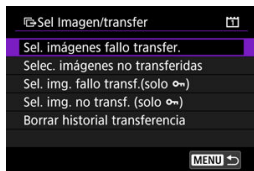

- Al seleccionar [**Sel. imágenes fallo transfer.**] se seleccionan todas las imágenes de la carpeta seleccionada cuya transferencia haya fallado.
 - Al seleccionar [**Selec. imágenes no transferidas**] se seleccionan todas las imágenes no enviadas de la carpeta seleccionada.
 - Al seleccionar [**Sel. img. fallo transf.(solo [])**] se seleccionan todas las imágenes protegidas de la carpeta seleccionada cuya transferencia haya fallado.
 - Al seleccionar [**Sel. img. no transf. (solo [])**] se seleccionan todas las imágenes protegidas no enviadas de la carpeta seleccionada.
 - Al seleccionar [**Borrar historial transferencia**] se borra el historial de transferencia de imágenes de la carpeta seleccionada.
 - Después de borrar el historial de transferencia, puede seleccionar [**Selec. imágenes no transferidas**] y transferir otra vez todas las imágenes de la carpeta.
 - Después de borrar el historial de transferencia, puede seleccionar [**Sel. img. no transf. (solo [])**] y transferir otra vez todas las imágenes protegidas de la carpeta.
- Seleccione una carpeta.



- Seleccione **[OK]** para transferir las imágenes seleccionadas al ordenador.



En una tarjeta

- Seleccione [**Toda imagen**].
- Seleccione el método de selección que prefiera.

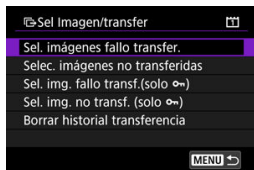

- Al seleccionar [**Sel. imágenes fallo transfer.**] se seleccionan todas las imágenes de la tarjeta cuya transferencia haya fallado.
 - Al seleccionar [**Selec. imágenes no transferidas**] se seleccionan todas las imágenes no enviadas de la tarjeta.
 - Al seleccionar [**Sel. img. fallo transf.(solo 🔒)**] se seleccionan todas las imágenes protegidas de la tarjeta cuya transferencia haya fallado.
 - Al seleccionar [**Sel. img. no transf. (solo 🔒)**] se seleccionan todas las imágenes protegidas no enviadas de la tarjeta.
 - Al seleccionar [**Borrar historial transferencia**] se borra el historial de transferencia de imágenes de la tarjeta.
 - Después de borrar el historial de transferencia, puede seleccionar [**Selec. imágenes no transferidas**] y transferir otra vez todas las imágenes grabadas en la tarjeta.
 - Después de borrar el historial de transferencia, puede seleccionar [**Sel. img. no transf. (solo 🔒)**] y transferir otra vez todas las imágenes protegidas grabadas en la tarjeta.
- Seleccione [**OK**] para transferir las imágenes seleccionadas al ordenador.



Seleccionar rango

- Seleccione [**Rango**].
- Al seleccionar la primera y la última imagen del rango, todas las imágenes del rango se marcan con una marca de verificación [✓] y se envía una copia de cada imagen.
- Tras la selección de imágenes, presione el botón < **MENU** >.

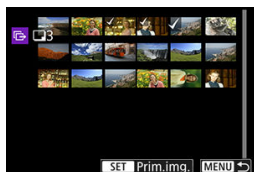

- Seleccione [**OK**] para transferir las imágenes seleccionadas al ordenador.



Transferencia de imágenes RAW+JPEG o RAW+HEIF

Para las imágenes RAW+JPEG o RAW+HEIF, puede especificar qué imagen transferir.

1. Seleccione [M: Transferencia de imagen].

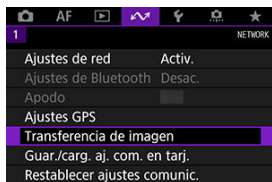

2. Seleccione el tipo de imágenes a transferir.

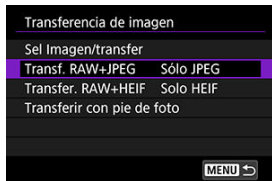

● **Transf. RAW+JPEG**



- Seleccione [**Transf. RAW+JPEG**] y, a continuación, seleccione [**Sólo JPEG**], [**Sólo RAW**] o [**RAW+JPEG**].

● **Transfer. RAW+HEIF**



- Seleccione [**Transfer. RAW+HEIF**] y, a continuación, seleccione [**Solo HEIF**], [**Sólo RAW**] o [**RAW+HEIF**].

Precaución

- Algunos elementos de menú no están disponibles durante la transferencia de imágenes.

Nota

- Este ajuste está vinculado a los ajustes [**Transf. RAW+JPEG**] y [**Transfer. RAW+HEIF**] de la pantalla [**Tipo/Tamaño transf.**] (🔗).
- La transferencia de imágenes en curso se detiene cuando el conmutador de disparo con Visión en Directo/grabación de vídeo se ajusta en < 📺 >.

Creación y registro de títulos

Puede crear títulos y registrarlos en la cámara para usarlos como se describe en [Adición de un título antes de la transferencia](#).

1. Inicie EOS Utility y seleccione foto [Configuración de la cámara].

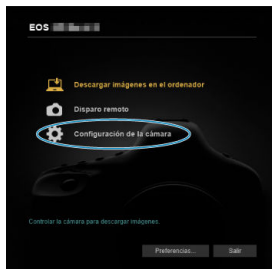

2. Seleccione [Pies de foto WFT].



3. Escriba el título o los títulos.

Registre texto para usarlo con la función [Transferir con pie de foto].

1	<input type="text" value="Canon"/>
2	<input type="text" value="1"/>
3	<input type="text" value="2"/>
4	<input type="text" value="3"/>

- Escriba como máximo 31 caracteres (en formato ASCII).
- Para adquirir datos de títulos almacenados en la cámara, seleccione [Cargar ajustes].

4. Ajuste los títulos en la cámara.

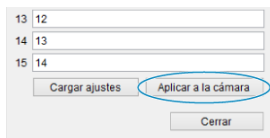

13 12

14 13

15 14

Cargar ajustes Aplicar a la cámara

Cerrar

- Seleccione **[Aplicar a la cámara]** para establecer los nuevos títulos en la cámara.

Control de la cámara con Browser Remote

[Configuración de ajustes de conexión de Browser Remote](#)

[Visualización de Browser Remote](#)

[Examinar imágenes](#)

[Disparo remoto](#)

[Registro de información IPTC](#)

[Configuración de los ajustes del servidor FTP](#)

[Creación y registro de títulos](#)

Puede utilizar un navegador para navegar y guardar imágenes de la cámara, disparar de forma remota y realizar otras operaciones en un ordenador o un smartphone.



Precaución

- Las siguientes operaciones no se pueden realizar cuando el conmutador de disparo con Visión en Directo/grabación de vídeo está ajustado en < >.
 - Ver imagen
 - Registro de información IPTC
 - Ajustes del servidor FTP
 - Creación y registro de títulos

Configuración de ajustes de conexión de Browser Remote

Estas instrucciones son continuación de [Configuración de ajustes de funciones de comunicación](#).

Especifique un nombre de inicio de sesión y una contraseña para acceder a la cámara desde un ordenador. El nombre de inicio de sesión y la contraseña que especifique aquí se utilizarán al conectar con la cámara.

1. Seleccione [Control completo] o [Navegador *].

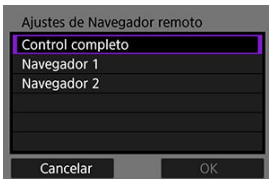

- Browser Remote permite que los usuarios accedan a la cámara con hasta tres ordenadores a la vez.
- La cuenta [Control completo] puede utilizar todas las funciones de Browser Remote. Esta cuenta solo está disponible en un ordenador.
- La cuenta [Navegador *] está limitada a la navegación por las imágenes de la cámara y a guardarlas en el ordenador. Esta cuenta está disponible en hasta dos ordenadores.

2. Configure el [Nombre usuario] o la [Contraseña].

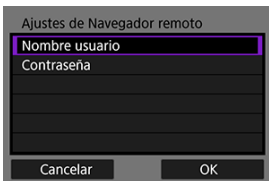

- Seleccione [Nombre usuario] y [Contraseña] para obtener acceso al teclado virtual (⌨) y escriba el nombre de inicio de sesión y la contraseña.
- Seleccione [OK] para volver a la pantalla del paso 1. Siga los pasos 1–2 para cada cuenta que vaya a utilizar.

3. Seleccione [OK].

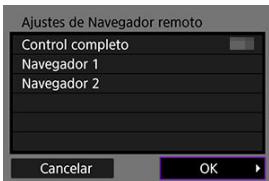

4. Seleccione [OK].



5. Seleccione [OK].



- La visualización vuelve a la pantalla **[Ajustes de red]**.
- La información de configuración se almacena en la cámara.

Los ajustes de conexión para Browser Remote están ahora completos.

Nota

- Puede cambiar los ajustes de la cuenta WFT en la pantalla **[Cuenta WFT]** () , a la que se accede seleccionando **[Ajustes de Navegador remoto]** en **[Ajustes de opción de conexión]**. El ajuste del número de puerto también se puede cambiar en la pantalla **[Ajustes de Navegador remoto]** seleccionando **[N.º de puerto (HTTP)]** o **[N.º de puerto (HTTPS)]**. Tenga en cuenta que normalmente no hay necesidad de cambiar el número de puerto (80 para HTTP, 443 para HTTPS).

Visualización de Browser Remote

Desde un navegador, inicie sesión en la página de Navegador remoto en la cámara. Asegúrese de que la cámara y el ordenador estén ya conectados mediante una conexión LAN por cable.

Comprobación de la dirección IP de la cámara

Para obtener acceso a la cámara desde un navegador, se debe introducir en la barra de dirección del navegador la dirección IP de la cámara, tal como se muestra en el paso 5.

1. Seleccione [Ajustes de red].

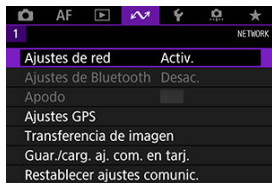

2. Seleccione [Ajustes de conexión].

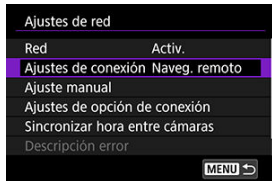

3. Seleccione [SET* Naveg. remoto].



4. Seleccione [Confirmar ajustes].

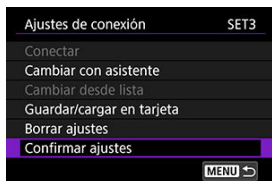

- Se muestran los detalles de los ajustes.

5. Compruebe los ajustes.

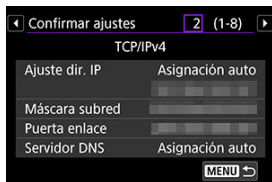

- Gire el dial para obtener acceso a otras páginas.
- Anote la dirección IP.
- Después de comprobarla, presione el botón <MENU> para cerrar la pantalla de confirmación.

Inicio de sesión en Browser Remote

6. Inicie un navegador.

- Inicie un navegador en el ordenador.

7. Escriba la dirección URL.



- En la barra de dirección, escriba la dirección IP que anotó en el paso 5.
- Presione la tecla <Intro>.

8. Escriba la información de [Nombre usuario] y [Contraseña].

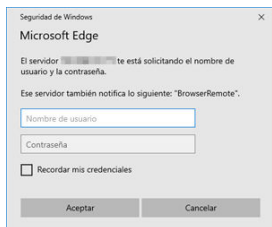

- En **[Nombre usuario]** (nombre de usuario) y **[Contraseña]**, escriba la información que especificó en [Configuración de ajustes de conexión de Browser Remote](#).
- Seleccione **[OK]** para mostrar la pantalla principal del menú de Browser Remote.

9. Configure los ajustes predeterminados como sea necesario.

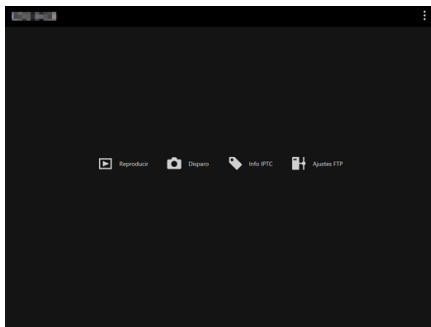

- Seleccione **[⋮]** para mostrar el menú.

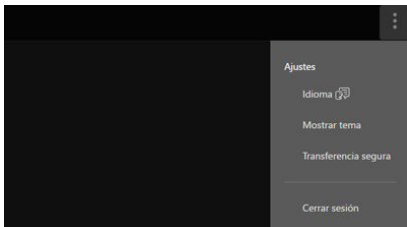

- **Idioma**

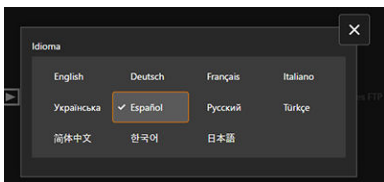

Permite seleccionar el idioma de visualización.

- **Mostrar tema**

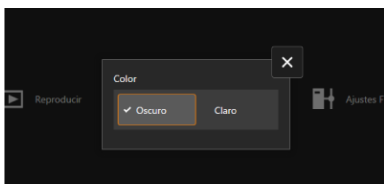

Puede establecer el color de fondo de Browser Remote.

- **AF para captar fotos**

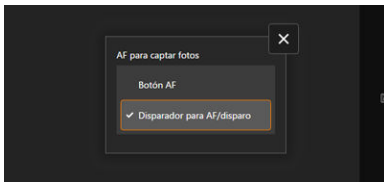

Se muestra si se seleccionó **[Disparo]** en el paso 9. Permite configurar la operación de enfoque automático para tomar fotografías.

- **Func.grabar+sel.tarjeta**

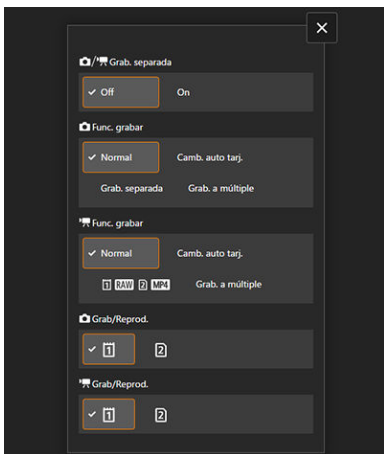

Se muestra si se seleccionó **[Disparo]** en el paso 9. Permite configurar la función de grabación y la selección de tarjeta.

- **Modo de obturador**

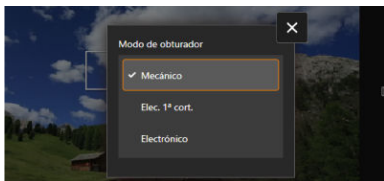

Se muestra si se seleccionó **[Disparo]** en el paso 9. Puede configurar el método del obturador para la captura de imágenes fijas.

- **Transferencia segura**

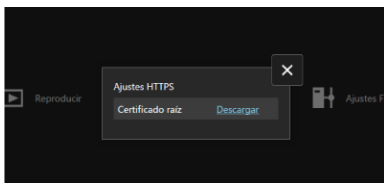

Permite descargar un certificado raíz y acceder a un servidor FTP cuando vaya a conectarse al servidor FTP a través de HTTPS.

- **Cerrar sesión**

Seleccione esta opción para finalizar la conexión de Browser Remote.

! Precaución

- Browser Remote no está disponible a menos que el navegador sea compatible con JavaScript.
- Algunos elementos de menú no están disponibles cuando se conecta con la cámara.

Examinar imágenes

Permite navegar por las imágenes de las tarjetas de la cámara.

1. Seleccione [Reproducir].

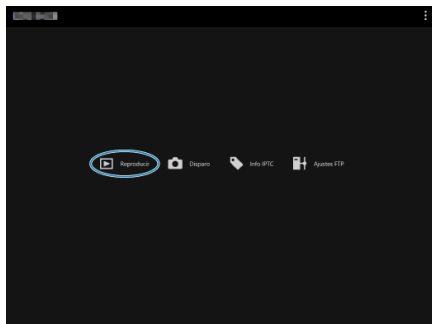

- Se muestra la pantalla de navegación por imágenes.

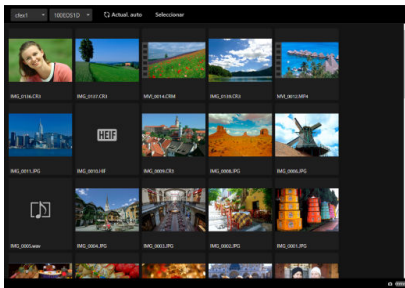

2. Seleccione una tarjeta y una carpeta.

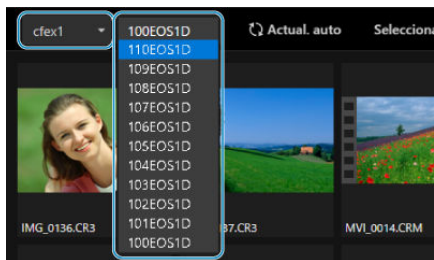

- Seleccione una tarjeta en la lista desplegable de la izquierda.
- Seleccione una carpeta en la lista desplegable de la derecha.

3. Realice las operaciones de imagen que necesite.

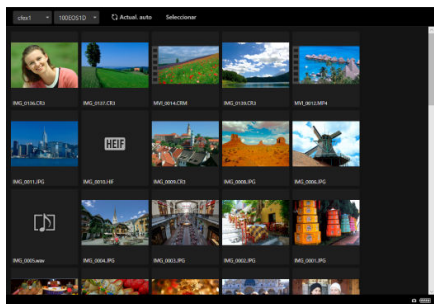

- La imagen recién tomada se muestra automáticamente al activar **[Actual. auto]**.

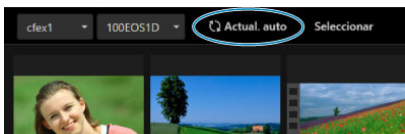

- Con la opción **[Seleccionar]** seleccionada, puede seleccionar varias imágenes.

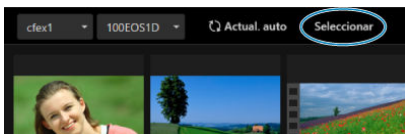

Al seleccionar miniaturas individuales se selecciona cada imagen por separado. Al volver a seleccionar las miniaturas, la selección se borra. Al seleccionar **[Selecc. todo]**, todas las imágenes de la pantalla de navegación se marcan como seleccionadas. Al seleccionar **[Borrar todo]** se borra la selección de todas las imágenes.

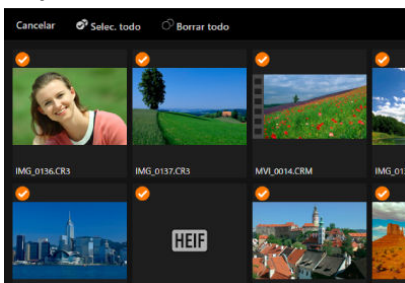

Al seleccionar **[Cancelar]** se vuelve a la pantalla de navegación.

- Al seleccionar una miniatura se cambia a la pantalla de reproducción y se muestra la imagen ampliada.

Pantalla de reproducción de fotografías

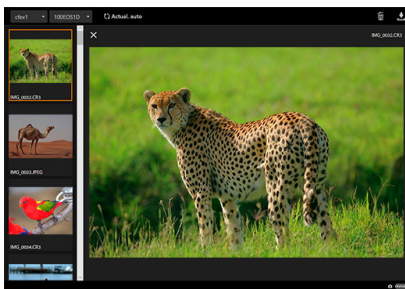

Pantalla de reproducción de vídeo

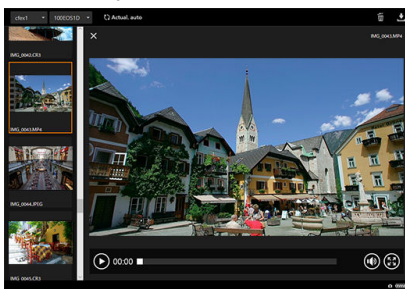

Pantalla de reproducción de audio

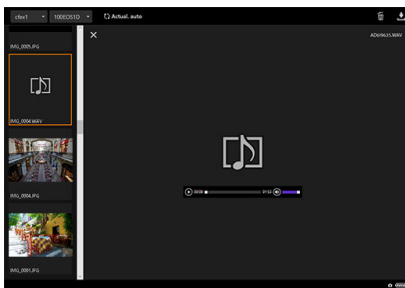

- Al seleccionar una imagen y, a continuación,  se borra la imagen.

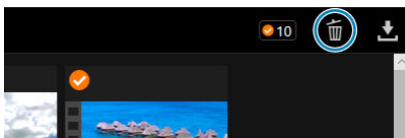

- Al seleccionar una imagen y, a continuación, el botón  se descarga la imagen en el ordenador.

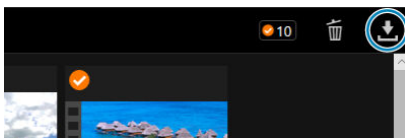

Nota

- El rendimiento del ordenador y el navegador utilizado pueden impedir o retrasar la visualización de imágenes o impedir su descarga.

Disparo remoto

Puede usar Browser Remote para disparar de manera remota.

Toma de fotografías

1. Seleccione [Disparo].

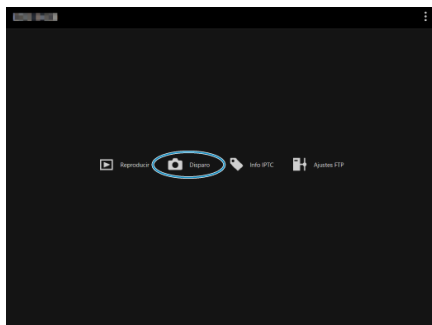

- Se muestra la pantalla de disparo remoto.

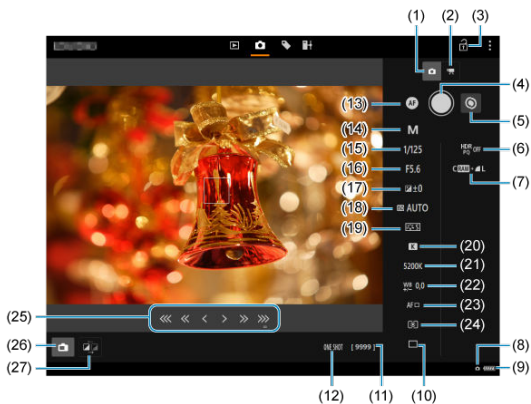

-
- | | |
|------|---|
| (1) | Botón de toma de fotografías |
| (2) | Botón de grabación de vídeo |
| (3) | Icono de bloqueo de función múltiple |
| (4) | Disparador |
| (5) | Botón de activación o desactivación de MF |
| (6) | Disparo HDR |
| (7) | Calidad de imagen |
| (8) | Conexión de Browser Remote |
| (9) | Nivel de la batería |
| (10) | Modo de avance |
| (11) | Disparos disponibles |
| (12) | Operación AF |
| (13) | Botón AF |
| (14) | Modo de disparo |
| (15) | Velocidad de obturación |
| (16) | Valor de abertura |
| (17) | Compensación de la exposición |
| (18) | Sensibilidad ISO |
| (19) | Estilo de imagen |
| (20) | Balance de blancos |
| (21) | Temperatura de color |
| (22) | Corrección del balance de blancos |
| (23) | Sistema AF |
| (24) | Modo de medición |
| (25) | Botón MF |
| (26) | Botón de disparo con Visión en Directo |
| (27) | Botón de activación o desactivación de calidad de imagen de Visión en Directo |
-

2. Seleccione el (1) botón de toma de fotografías.

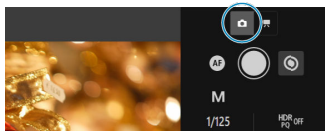

3. Sitúe el conmutador de modos de enfoque del objetivo en < AF >.

4. Muestre la imagen de Visión en Directo.

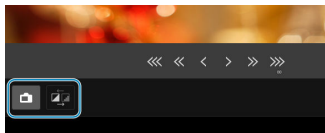

- Para activar o desactivar la Visión en Directo, seleccione el (26) botón de disparo con Visión en Directo.
- Para que la visualización de imagen de Visión en Directo responda mejor, seleccione el (27) botón de activación o desactivación de calidad de imagen de Visión en Directo, que reducirá la calidad de la imagen de Visión en Directo para mejorar la respuesta. Selecciónelo otra vez para restablecer la calidad de imagen original.

5. Configure la grabación.

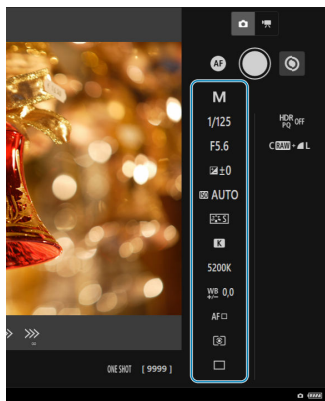

- Seleccione elementos de ajuste (tales como la calidad de imagen) para ver los detalles del ajuste que puede configurar.
- Configure los ajustes como sea necesario.

6. Enfoque el motivo.

Cuando utilice el enfoque automático

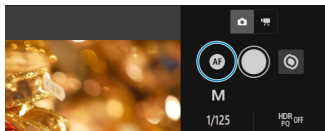

- Para iniciar el AF con **[Botón AF]** seleccionado en el menú **[AF para captar fotos]**, seleccione el (13) botón AF.
- Si ha seleccionado **[Disparador para AF/disparo]** en el menú **[AF para captar fotos]**, el AF se ejecuta al seleccionar el disparador (4) y se toma la foto.

Cuando enfoque de manera manual

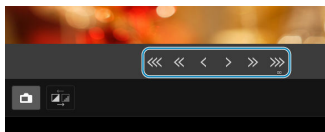
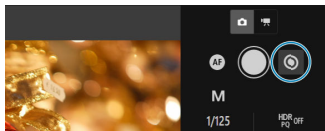

- Para mostrar u ocultar la visualización del (25) botón MF, seleccione el (5) botón de activación o desactivación de MF.
- Seleccione el (25) botón MF y, a continuación, enfoque de manera manual. Para ajustar el enfoque hacia el primer plano, utilice **[<<<< << <]** y para ajustar el enfoque hacia el fondo, utilice **[> >> >>>]**.
- Están disponibles tres niveles de ajuste de enfoque.
 - [<<<< >>>>]**: Aproximado
 - [<< >>]**: Intermedio
 - [< >]**: Fino

7. Tome la fotografía.

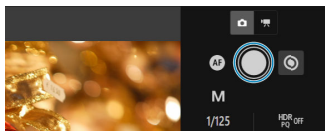

- Pulse el disparador (4) para tomar una foto.
- Las imágenes captadas se guardan en la tarjeta de la cámara.
- Para examinar imágenes y descargarlas, consulte [Examinar imágenes](#).



Precaución

- Según el estado de conexión, es posible que la visualización de imágenes o el momento del disparo del obturador se retrasen.
- No es posible tomar fotografías con el conmutador de disparo con Visión en Directo/grabación de vídeo de la cámara situado en <  >.

Grabación de vídeos

1. Seleccione [Disparo].

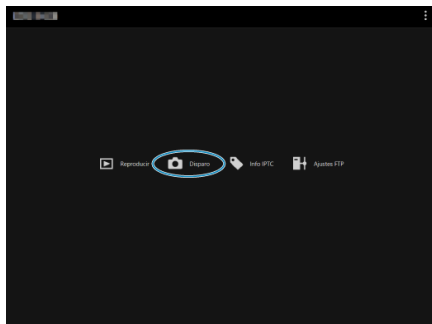

- Se muestra la pantalla de disparo remoto.

2. Seleccione el (2) botón de grabación de vídeo.

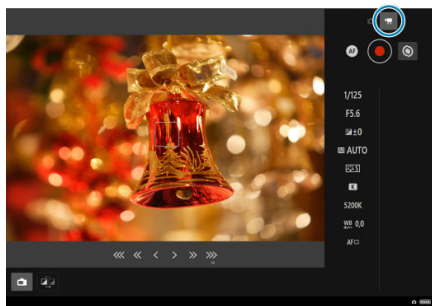

3. Configure los ajustes como sea necesario.

- Siga los pasos 3–6 de [Toma de fotografías](#).

4. Grabe el vídeo.

Espera de grabación de vídeo

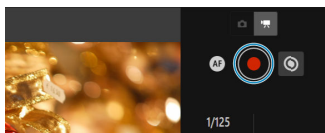

Grabación de vídeo en curso

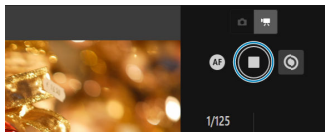

- Seleccione el (4) disparador y, cuando suelte el botón, se iniciará la grabación de vídeo.
- Durante la grabación de vídeo, el icono [●] rojo del (4) disparador cambia a un icono [■] blanco.
- Para detener la grabación de vídeo, seleccione otra vez el (4) disparador y suelte el botón.

Registro de información IPTC

Permite editar y registrar información IPTC* (comentarios sobre imágenes, tales como títulos, créditos y ubicaciones de disparo) en la cámara. Las imágenes se pueden etiquetar con la información IPTC registrada en la cámara.

* International Press Telecommunications Council (Comité Internacional de Telecomunicaciones de Prensa)

1. Seleccione [Info IPTC].

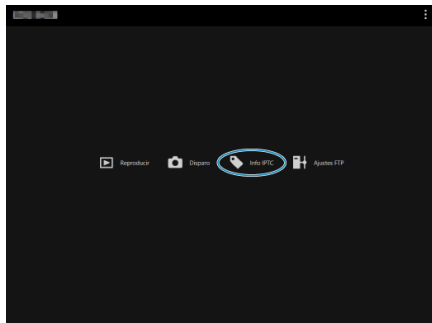

- Se muestra una pantalla para editar la información IPTC.

A screenshot of the IPTC metadata editing screen. The title is 'Contenido de la imagen'. The form is organized into several sections with three columns of input fields:

- Descripción/Avenda:** Descripción, Avenda de la descripción, Titular.
- Palabras clave:** Palabras clave, Personas involucradas, Nombre de la org. presentada.
- Código de la org. presentada:** Código de la org. presentada, Icono IPTC.
- Derechos de imagen:** Creador/fotógrafo, Cargo del creador, Copyright.
- Crédito:** Crédito, Fuente, URL del copyright.
- Derechos de uso:** Derechos de uso.

Each field is represented by a white rectangular box on a dark background.

2. Seleccione [Cargar de arch.].

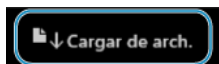

- Para cargar la información IPTC (en formato XMP), seleccione [**Cargar de arch.**].

3. Edite y registre la información como sea necesario.

Contenido de la imagen

Descripción/leyenda data1	Autor de la descripción data2	Título data3
Palabras clave data4	Personas mostradas data5	Nombre de la org. presentada data6
Código de la org. presentada data7	Sistema IPTC data8	
Derechos de imagen		
Creador/fotógrafo data9	Carga del creador data10	Copyright data11
Crédito data12	Fuente data13	URL del copyright data14
Derechos de uso data15		

- Seleccionar [**Añad. a cámara**] aplica a la cámara la información IPTC editada.

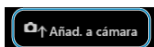

Esto también ajusta la opción [**8: Añadir información IPTC**] de las funciones personalizadas de la cámara en [**ON**].

- Para guardar la información IPTC (en formato XMP), seleccione [**Guardar en archivo**].

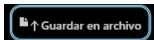

- Al seleccionar [**Borrar info cámara**] se borra toda la información IPTC registrada en la cámara.

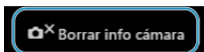

Esto también ajusta la opción [**8: Añadir información IPTC**] de las funciones personalizadas de la cámara en [**OFF**].

- Al seleccionar [**Borrar**] se borra toda la información IPTC.



Configuración de los ajustes del servidor FTP

Si va a utilizar FTP para transferir las imágenes captadas de forma remota, puede utilizar los ajustes de conexión de la cámara (🔗) para cambiar el servidor FTP de destino.

1. Seleccione [Ajustes FTP].

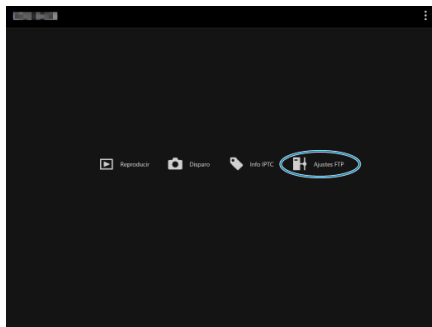

- Se muestra la pantalla de ajustes de FTP.

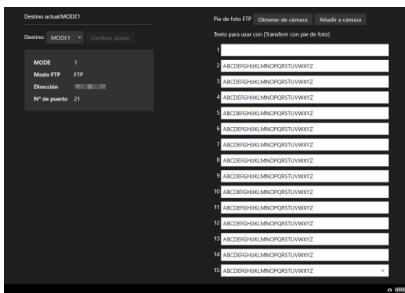

2. Seleccione los ajustes de conexión registrados del servidor FTP que vaya a utilizar.

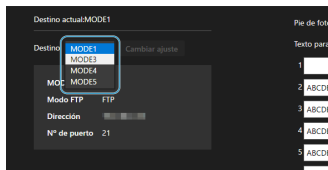

3. Seleccione [Cambiar ajuste].

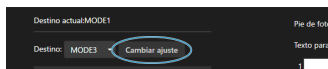

- Los ajustes de conexión de la cámara cambiarán a los ajustes que haya seleccionado.

Creación y registro de títulos

Puede crear títulos y registrarlos en la cámara para usarlos como se describe en [Adición de un título antes de la transferencia](#).

1. Seleccione [Ajustes FTP].

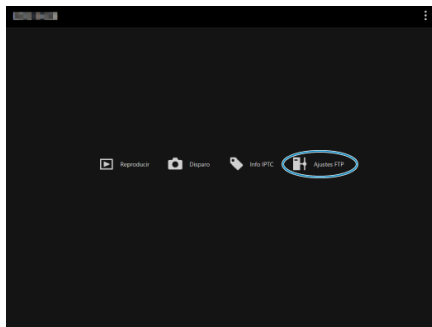

- Se muestra la pantalla de ajustes de FTP.

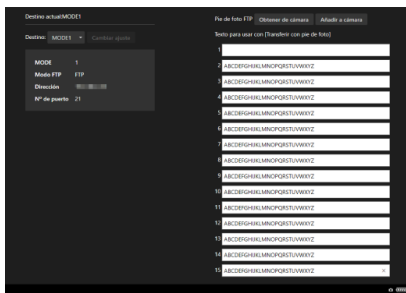

2. Escriba el título o los títulos.



- Escriba como máximo 31 caracteres (en formato ASCII).
- Para adquirir datos de títulos almacenados en la cámara, seleccione **[Obtener de cámara]**.

3. Ajuste los títulos en la cámara.

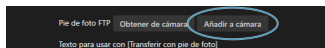

- Seleccione **[Añadir a cámara]** para establecer los nuevos títulos en la cámara.

Finalización de conexiones y reconexión

[Finalización de conexiones](#)

[Reconexión](#)

Finalización de conexiones

1. Seleccione [**⌘**: Ajustes de red].

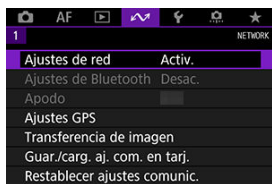

2. Seleccione [**A**justes de conexión].

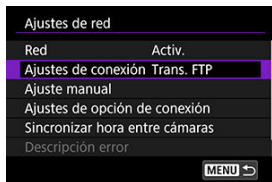

3. Seleccione [**D**esconec.].



- Los dispositivos se desconectarán.

1. Seleccione [Ajustes de red].

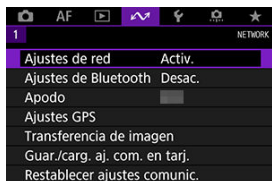

2. Seleccione [Ajustes de conexión].

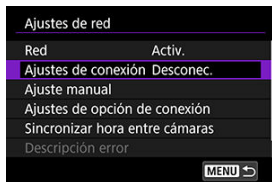

3. Seleccione [SET*].

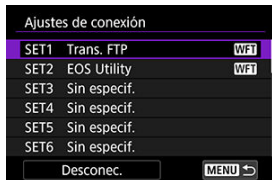

- En los ajustes guardados, seleccione los ajustes que vaya a utilizar para la conexión.

4. Seleccione [Conectar].

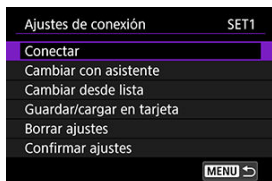

5. Seleccione [OK].

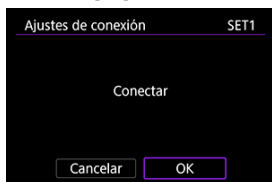

- Los dispositivos se conectarán otra vez.
- Si se cambiaron los ajustes en el dispositivo de destino, restaure los ajustes anteriores para permitir las conexiones mediante la cámara.

Consulta y edición de ajustes de red

- [Consulta y edición de ajustes de conexión](#)
- [Edición manual de ajustes de conexión](#)
- [Especificación de opciones de conexión](#)
- [Consulta de la dirección MAC](#)

Consulta y edición de ajustes de conexión

Puede consultar, cambiar o eliminar ajustes de conexión guardados en la cámara.

1. Seleccione [**A**justes de red].

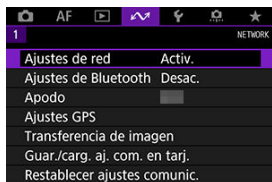

2. Seleccione [**A**justes de conexión].

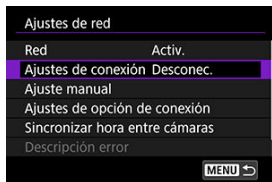

3. Seleccione [SET*].

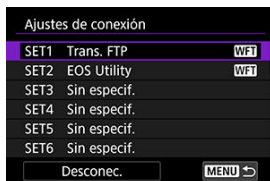

- En los ajustes guardados, seleccione los ajustes que vaya a utilizar para la conexión.

4. Consulte o cambie los ajustes.

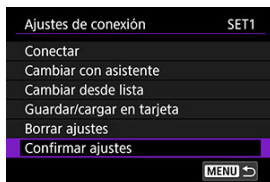

- **Conectar**

- Seleccione para restablecer una conexión (🔗).

- **Cambiar con asistente/Cambiar desde lista**

- Cambiar ajustes de conexión (🔗).

- **Guardar/cargar en tarjeta**

- Guarde los ajustes de conexión en una tarjeta o cargue en la cámara ajustes de conexión guardados en una tarjeta (🔗).

- **Borrar ajustes**

- Seleccione para eliminar ajustes de conexión.

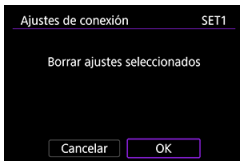

- Al seleccionar [OK] se eliminarán los ajustes.

- **Confirmar ajustes**

- Seleccione para consultar los ajustes de conexión.

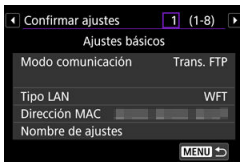

Cambio de los ajustes de conexión

Los ajustes completados originalmente con el asistente de conexión se pueden cambiar de la manera siguiente.

Cambiar con asistente

Puede usar el asistente de conexión para cambiar los ajustes de conexión guardados en la cámara.

1. Acceda a la pantalla [Ajustes de conexión].

- Siga los pasos 1–3 de [Consulta y edición de ajustes de conexión](#).

2. Seleccione [Cambiar con asistente].

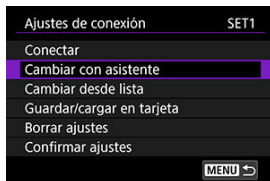

3. Utilice el asistente de conexión para cambiar los ajustes de conexión.

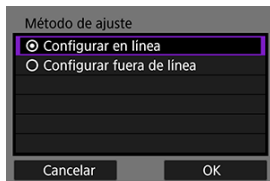

- Consulte las instrucciones a partir de [Visualización del asistente de conexión](#).

Cambiar desde lista

Puede utilizar los ajustes de comunicación y funciones guardados en la cámara para cambiar los ajustes de conexión guardados en la cámara. También puede registrar nombres de ajustes.

1. Acceda a la pantalla [Ajustes de conexión].

- Siga los pasos 1–3 de [Consulta y edición de ajustes de conexión](#).

2. Seleccione [Cambiar desde lista].

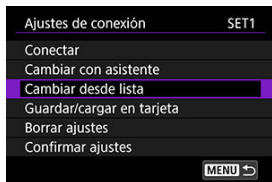

3. Seleccione un elemento y cambie los detalles de los ajustes como sea necesario.

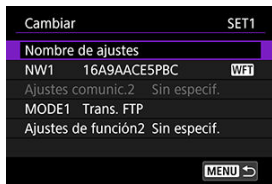

● Nombre de ajustes

- Seleccione para nombrar conjuntos de ajustes. Utilice el teclado virtual (☞) para introducir texto.

● NW*/Ajustes comunic.*

- Seleccione para cambiar, añadir o borrar ajustes de comunicación.

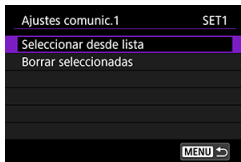

- Al seleccionar [**Seleccionar desde lista**] se muestran los ajustes de comunicación guardados en la cámara. Seleccione los ajustes de comunicación que vaya a usar.
- Al seleccionar [**Borrar seleccionadas**] se borran los ajustes de comunicación con ajustes de conexión registrados. Seleccione [**OK**] en la pantalla de confirmación.

● MODE*/Ajustes de función*

- Seleccione para cambiar, añadir o borrar ajustes de función.

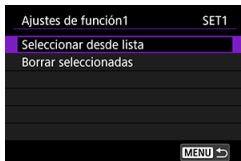

- Al seleccionar [**Seleccionar desde lista**] se muestran los ajustes de función guardados en la cámara. Seleccione los ajustes de función que vaya a usar.
- Al seleccionar [**Borrar seleccionadas**] se borran los ajustes de función con ajustes de conexión registrados. Seleccione [**OK**] en la pantalla de confirmación.

Nota

- Puede registrar dos conjuntos de ajustes de comunicación y de función en un único conjunto de ajustes de conexión.
- Borrar todos los ajustes de función borra también los ajustes de comunicación, y los ajustes de conexión llevarán la etiqueta [**Sin especific.**].

Guardado y carga de ajustes

Es posible guardar ajustes de conexión en una tarjeta y aplicarlos a otras cámaras. Los ajustes de conexión configurados en otras cámaras pueden aplicarse también a la cámara que vaya a utilizar.

Nota

- [**🔗: Guardar/Cargar aj cám en tarj**] permite guardar todos los ajustes de comunicación de la cámara en una tarjeta o cargar todos los ajustes de comunicación para otra cámara desde una tarjeta.

Guardado de ajustes

1. Acceda a la pantalla [Ajustes de conexión].

- Siga los pasos 1–3 de [Consulta y edición de ajustes de conexión](#).

2. Seleccione [Guardar/cargar en tarjeta].

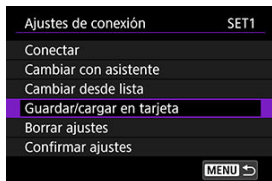

3. Seleccione [Guardar ajustes en tarjeta].

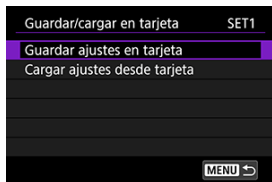

4. Seleccione [OK].



- El nombre de archivo lo determina automáticamente la cámara: WFTNPF, seguido por un número (01 a 40) y la extensión NIF. Para cambiar el nombre del archivo como desee, presione el botón < INFO >.
- Los ajustes se guardan en la tarjeta.
- El archivo de ajustes se guarda en un área de la tarjeta que se muestra al abrir la tarjeta (en el directorio raíz).

! Precaución

- En una tarjeta se pueden guardar 40 archivos de ajustes desde la cámara. Para guardar más, utilice otra tarjeta.

1. Acceda a la pantalla [Ajustes de conexión].

- Siga los pasos 1–3 de [Consulta y edición de ajustes de conexión](#).

2. Seleccione [Guardar/cargar en tarjeta].

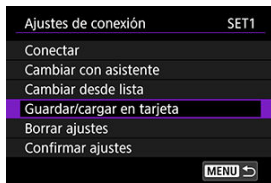

3. Seleccione [Cargar ajustes desde tarjeta].

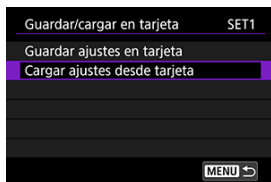

4. Seleccione un archivo de ajustes.



- Seleccione un archivo de ajustes adecuado para su entorno de red.

5. Seleccione [OK].

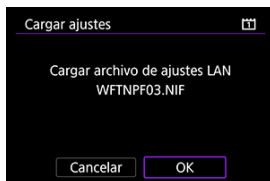

- La información del archivo de ajustes se cargará en el número de ajustes seleccionado.

Precaución

- Puede enumerar hasta 40 archivos de ajustes. Para cargar más, transfiera los archivos que no se pudieron enumerar en otra tarjeta y, a continuación, cárguelos.

Nota

- : **Guardar/Cargar aj cám en tarj**] permite guardar todos los ajustes de comunicación de la cámara en una tarjeta o cargar todos los ajustes de comunicación para otra cámara desde una tarjeta.

Edición manual de ajustes de conexión

Puede añadir, cambiar o eliminar ajustes de comunicación y función guardados en la cámara. También puede configurar ajustes que no se hayan ajustado con el asistente de conexión, como un ajuste que determine qué ocurre si se envían al servidor FTP archivos que tengan el mismo nombre que archivos existentes.

Edición de ajustes de comunicación

1. Seleccione [Ajustes de red].

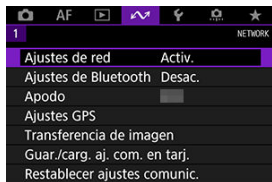

2. Seleccione [Ajuste manual].

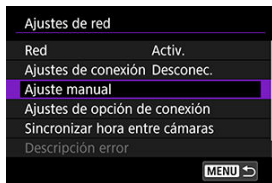

3. Seleccione [Ajustes comunic.].

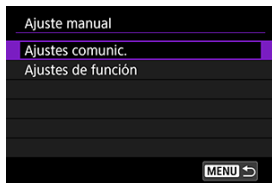

4. Seleccione [NW*].



- Seleccione ajustes etiquetados con [Sin especific.] u otros ajustes guardados que desee editar.

5. Cambie, elimine o compruebe los ajustes como sea necesario.



● Cambiar

- Seleccione esta opción para cambiar ajustes individuales de conjuntos de ajustes de comunicación.

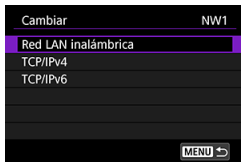

- Seleccionar **[Red LAN inalámbrica]** permite cambiar el SSID de destino, por ejemplo.
- Seleccionar **[TCP/IPv4]** permite configurar ajustes relacionados con la red, tales como la dirección IP.
- Seleccionar **[TCP/IPv6]** permite configurar ajustes utilizados para IPv6 (🌐).
- Dependiendo del ajuste de comunicación, es posible que no se muestren todos los elementos.

● Borrar ajustes

- Seleccione para eliminar ajustes de comunicación.

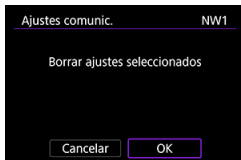

- Al seleccionar **[OK]** se eliminarán los ajustes.

● Confirmar ajustes

- Seleccione para comprobar los ajustes de comunicación.

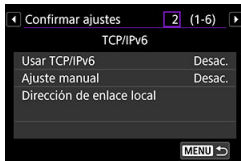

- Si se registran 2 configuraciones de comunicación, podrá cambiar de pantalla con el botón **<INFO>**.

Edición de ajustes de función

1. Seleccione [**W**: Ajustes de red].

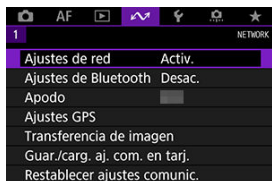

2. Seleccione [**A**juste manual].

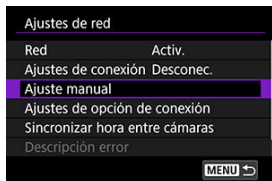

3. Seleccione [**A**justes de función].

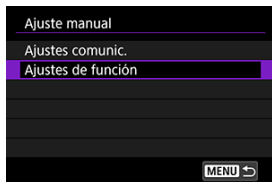

4. Seleccione [**MODE***].



- Seleccione ajustes etiquetados con [**Sin especific.**] u otros ajustes guardados que desee editar.

5. Cambie, elimine o compruebe los ajustes como sea necesario.

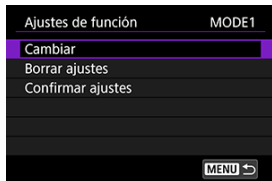

● Cambiar

- Solo está disponible al editar ajustes de transferencia FTP.
- Seleccionar [**Servidor FTP**] permite configurar ajustes relacionados con el servidor FTP.

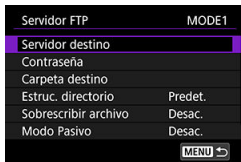

[Estructura de directorios de la carpeta de destino](#)

[Sobrescritura de archivos con el mismo nombre](#)

[Modo pasivo](#)

[Confianza en servidores de destino](#)

● Borrar ajustes

- Seleccione para eliminar ajustes de función.

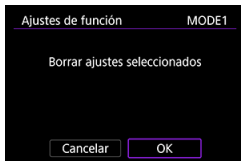

- Al seleccionar [**OK**] se eliminarán los ajustes.

● **Confirmar ajustes**

- Seleccione para comprobar los ajustes de función.

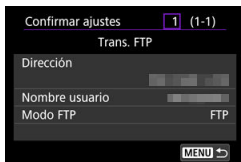

Estructura de directorios de la carpeta de destino

Se configura en **[Servidor FTP]** → **[Estruc. directorio]**.

Con **[Predet.]**, se utiliza la carpeta principal para el almacenamiento de imágenes. Si ha creado una subcarpeta en la carpeta principal cambiando el ajuste de **[Carpeta destino]**, las imágenes se guardarán en esa carpeta.

Al seleccionar **[Cámara]**, en la carpeta principal del servidor se crea automáticamente una estructura de carpetas para el almacenamiento de imágenes que coincide con la de la cámara (tal como A/DCIM/100EOS1D). Si ha creado una subcarpeta en la carpeta principal cambiando el ajuste de **[Carpeta destino]**, en esa carpeta se crea automáticamente una estructura de carpetas para el almacenamiento de imágenes tal como A/DCIM/100EOS1D.

Sobrescritura de archivos con el mismo nombre

Se configura en **[Servidor FTP]** → **[Sobrescribir archivo]**.

Con **[Sobrescribir archivo]** ajustado en **[Desac.]**

Si ya existe un archivo con el mismo nombre en la carpeta de destino del servidor FTP, el nuevo archivo se guarda con una extensión que consta de un subrayado y un número, como en IMG_0003_1.JPG.

Cuando se reenvían imágenes si falla la transferencia inicial

Aunque la cámara se haya configurado para sobrescribir archivos con el mismo nombre, si reenvía un archivo de imagen que no se haya podido transferir inicialmente, es posible que el archivo existente no se haya sobrescrito en algunos casos. Si ocurre así, el nuevo archivo se guardará con una extensión que consta de un subrayado, una letra y un número, como en IMG_0003_a1.JPG.

Modo pasivo

Se configura en **[Servidor FTP]** → **[Modo Pasivo]**.

Active este ajuste en entornos de red protegidos con firewall. Si se produce un Error 41 (No se puede conectar con el servidor FTP), ajustar el modo pasivo en **[Activ.]** puede activar el acceso al servidor FTP.

Confianza en servidores de destino

Se configura en **[Servidor FTP]** → **[Conf. serv. destino]**.

Ajuste **[Activ.]** si prefiere conectar con servidores FTP aunque no se pueda establecer confianza sobre la base del certificado raíz utilizado. En este caso, tome las medidas de seguridad pertinentes.

Especificación de opciones de conexión

Puede configurar los ajustes utilizados para la transferencia FTP y el Browser Remote. También hay ajustes disponibles para la información de autenticación que se utiliza en entornos de red LAN con autenticación 802.1X.

1. Seleccione [Ajustes de red].

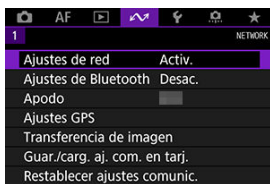

2. Seleccione [Ajustes de opción de conexión].

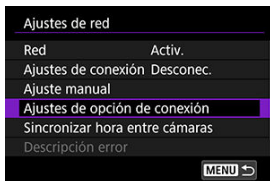

3. Seleccione un elemento para configurar.

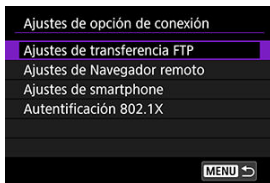

- [Ajustes de transferencia FTP](#)
- [Ajustes de Navegador remoto](#)
- [Autenticación 802.1X](#)

Ajustes de transferencia FTP

Seleccionar **[Ajustes de transferencia FTP]** permite configurar ajustes relacionados con la transferencia FTP y el ahorro de energía.

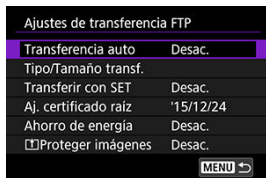

- **Transferencia auto/Tipo/Tamaño transf./Transferir con SET/Aj. certificado raíz**
 - Para obtener información detallada, consulte [Transferencia de imágenes a servidores FTP.](#)
- **Ahorro de energía**
 - Cuando se ajusta **[Activ.]** y no se transfiere ninguna imagen durante un determinado período de tiempo, la cámara cerrará la sesión en el servidor FTP y se desconectará de la red LAN. La conexión se restablece automáticamente cuando la cámara vuelve a estar lista para la transferencia de imágenes. Si prefiere no desconectarse de la red LAN, ajuste **[Desac.]**.
- **Proteger imágenes**
 - Para proteger automáticamente imágenes transferidas a través de FTP, ajuste en **[Activ.]** .

Ajustes de Navegador remoto

Seleccionar **[Ajustes de Navegador remoto]** permite ajustar la cuenta utilizada para el acceso a Browser Remote y configurar los ajustes de comunicación HTTP/HTTPS.

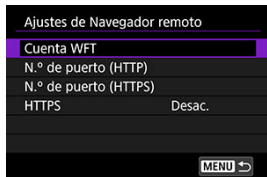

- **Cuenta WFT**

- Para obtener información detallada, consulte [Configuración de ajustes de conexión de Browser Remote](#).

- **N.º de puerto (HTTP)/N.º de puerto (HTTPS)**

- Puede cambiar el número de puerto utilizado para la comunicación HTTP/HTTPS. Normalmente no hay necesidad de cambiar el número de puerto (80 para HTTP, 443 para HTTPS).

- **HTTPS**

- Seleccionar **[Activ.]** activa la comunicación HTTPS para el acceso a Browser Remote.

Autenticación 802.1X

Seleccionar **[Autenticación 802.1X]** permite ajustar, consultar o eliminar ajustes de autenticación 802.1X, utilizando un asistente de configuración.

Configure estos ajustes cuando se conecte a redes que requieran autenticación 802.1X. En primer lugar, guarde en una tarjeta de la cámara el certificado para el tipo de autenticación 802.1X utilizado.

Los tipos y nombres de archivo que se pueden cargar con esta función son los siguientes.

Tipo	Nombre de archivo
Certificado raíz	8021X_R.CER
	8021X_R.CRT
	8021X_R.PEM
Certificado cliente	8021X_C.CER
	8021X_C.CRT
	8021X_C.PEM
Clave privada	8021X_C.KEY

Tenga en cuenta que la cámara es compatible con los siguientes protocolos.

Protocolo	Autenticación admitida
EAP-TLS	X.509
EAP-TTLS	MSCHAPv2
PEAP	MSCHAPv2

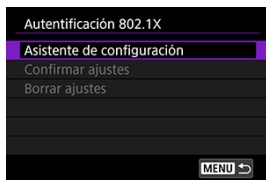

- **Asistente de configuración**

- Siga las instrucciones del asistente para configurar los ajustes de autenticación.

- **Confirmar ajustes**

- Seleccione esta opción para consultar los ajustes de autenticación.

● **Borrar ajustes**

- Seleccione esta opción para eliminar ajustes de autenticación. Al seleccionar **[OK]** en la pantalla que se muestra se eliminan los ajustes.

Consulta de la dirección MAC

Puede consultar la dirección MAC de la cámara.

1. Seleccione [Ajustes de red].

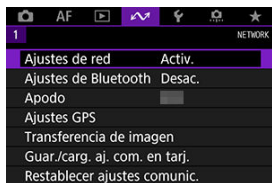

2. Seleccione [Dirección MAC].

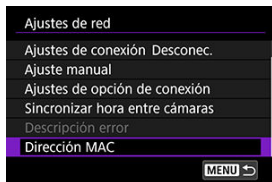

3. Consulte la dirección MAC.

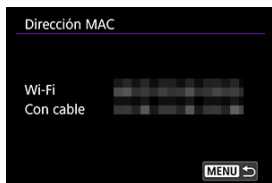

- Se mostrarán las direcciones MAC para [Wi-Fi] y [Con cable].

Sincronización de la hora entre cámaras

 [Preparativos para la sincronización de la hora](#)

 [Sincronización de la hora](#)

Puede ajustar la hora de la cámara emisora en hasta 10 cámaras receptoras. Tenga en cuenta que, incluso después de la sincronización, se aplica un leve margen de error entre la hora de la cámara emisora y la de la receptora (de $\pm 0,05$ segundos, a lo sumo).

Precaución

- Utilice siempre cámaras del mismo modelo para sincronizar la hora. La sincronización de la hora en cámaras receptoras no es posible con diferentes modelos de cámaras emisoras y receptoras.
- Esta función no estará disponible después de 2038.

Preparativos para la sincronización de la hora

Cuando utilice una sola cámara receptora, conecte un cable LAN a los terminales Ethernet de la cámara emisora y de la receptora.

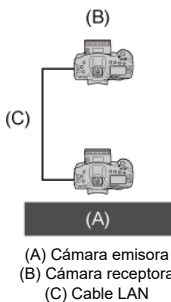
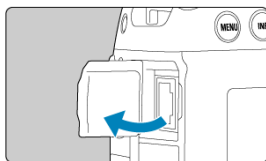

Cuando utilice varias cámaras receptoras, conecte un cable LAN desde los terminales Ethernet de la cámara emisora y de las receptoras a un concentrador. Se puede conectar hasta 10 cámaras receptoras.

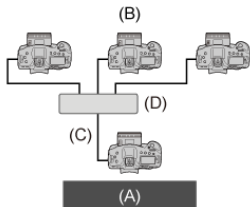

- (A) Cámara emisora
- (B) Cámara receptora
- (C) Cable LAN
- (D) Concentrador

Utilice un cable Ethernet Gigabit STP (Shielded Twisted Pair, par trenzado blindado) de categoría 5e o superior y alto nivel de blindaje.

Preparación de la cámara emisora

En primer lugar, configure la cámara para utilizarla como emisora.

1. En la cámara, presione el botón <MENU>.
2. Seleccione [↖: Ajustes de red].

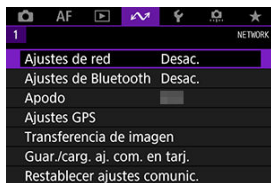

3. Seleccione [Activ.].



4. Seleccione [Sincronizar hora entre cámaras].

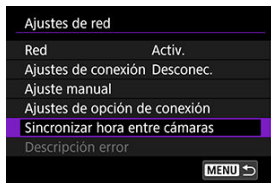

- Si la cámara ya está conectada a otro dispositivo, se mostrará [Ajuste [Ajustes de conexión] en [Desconec.]]. Seleccione [OK] para finalizar la conexión.

5. Seleccione [OK].

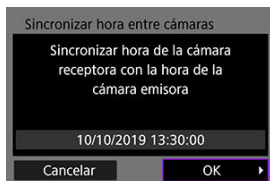

6. Seleccione [OK].

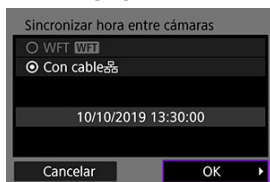

7. Seleccione [Emisor].

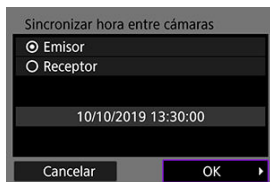

- Seleccione [OK] para ir a la pantalla siguiente.
- Una vez que aparezca la pantalla, la cámara estará lista.

Preparación de las cámaras receptoras

Configure cámaras para usarlas como receptoras.

1. Siga los pasos 1–6 de Preparación de la cámara emisora.
2. Seleccione [Receptor].

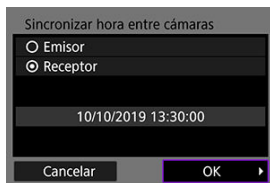

- Seleccione [OK] para ir a la pantalla siguiente.

3. Seleccione [OK].

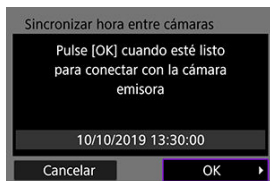

- Se mostrará la siguiente pantalla.

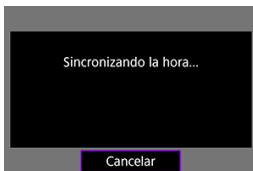

- Para ajustar la hora en varias cámaras receptoras, siga los pasos 1–2 en cada cámara receptora.
- El número de cámaras receptoras detectadas se muestra en la pantalla de la cámara emisora.

Sincronización de la hora entre la cámara emisora y las receptoras

Sincronice la hora en la cámara emisora y las receptoras de la manera siguiente.

1. **Siga los pasos 1–6 de Preparación de la cámara emisora y los pasos 1–3 de Preparación de las cámaras receptoras.**
2. **En la cámara emisora, seleccione [OK].**

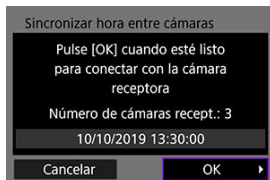

- Compruebe el número de cámaras receptoras y, a continuación, seleccione [OK].
- Una vez sincronizada la hora, se mostrará la pantalla siguiente.

3. **Seleccione [OK] en todas las cámaras.**

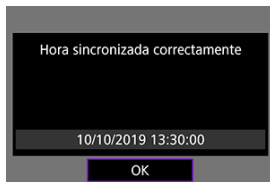

Funciones GPS

[!\[\]\(35e4f762fc1cfea5610d92e2d225d5b4_img.jpg\) Ajustes del GPS](#)

[!\[\]\(d84e7ea36f695d92cb39ec32c307ac93_img.jpg\) Precauciones con el GPS](#)

Las funciones GPS de la cámara pueden utilizarse para etiquetar imágenes geográficamente y ajustar la hora, entre otras cosas. La cámara puede recibir señales de satélites GPS (EE. UU.), satélites GLONASS (Rusia) y el sistema de satélites Quasi-Zenith “Michibiki” (Japón).

Precaución

- Es posible que la información de etiquetado geográfico no se registre o que se registre información inexacta donde la cobertura de la señal GPS sea mala, tal como en los lugares siguientes.
 - En interiores, bajo tierra, cerca de edificios o entre ellos, en túneles o en bosques
 - Cerca de líneas eléctricas de alta tensión o de teléfonos móviles que operen en la banda de 1,5 GHz
 - Cuando se lleve la cámara en una bolsa o en otro recipiente
 - Cuando se recorran largas distancias
 - Cuando se viaje a través de diferentes entornos
 - Incluso en otras condiciones diferentes, el movimiento de los satélites GPS a lo largo del tiempo puede interferir con el etiquetado geográfico y provocar ausencias o imprecisiones en la información de etiquetado geográfico. La información también puede indicar que la cámara se utilizó a lo largo de una ruta, aunque se utilizara en una sola ubicación.
- La elevación no es tan precisa como la latitud y la longitud, debido a la naturaleza del GPS.
- Dentro de la cámara, la antena GPS se encuentra cerca de la parte delantera de la zapata para accesorios. Aunque las señales GPS también se pueden adquirir con un flash Speedlite montado, la sensibilidad de la adquisición será ligeramente inferior.
- Cuando transporte la cámara en una bolsa o en otro contenedor, asegúrese de que esté orientada hacia arriba, sin nada que la cubra.
- Ajuste la fecha y la hora de la cámara con la máxima precisión posible. Además, ajuste la zona horaria y el horario de verano correctos para la ubicación de la toma.
- En ubicaciones donde la cobertura de señal sea mala, estarán disponibles menos disparos.
- Cuando se utilicen las funciones GPS, es posible que la capacidad restante en la batería sea inferior. Cargue la batería si es necesario o considere la posibilidad de comprar una batería de repuesto (se vende por separado).
- Es posible que otros puedan localizarlo o identificarlo utilizando la información de sus fotografías o vídeos etiquetados geográficamente. Tenga cuidado cuando comparta estas imágenes con otros, por ejemplo si publica imágenes en línea, donde mucha gente puede verlas.

1. Seleccione [⌘]: Ajustes GPS].

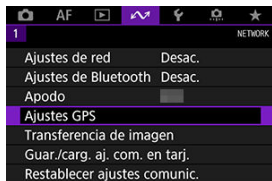

2. Configure los detalles del GPS.

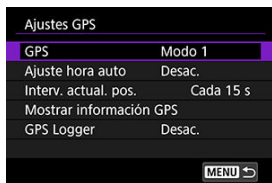

[GPS]

Especifique el modo de funcionamiento del GPS.

- En **[Modo 1]**, la cámara continúa adquiriendo señales GPS a intervalos regulares con el interruptor de alimentación situado en **< ON >** o, incluso, **< OFF >**.
- En **[Modo 2]**, la cámara adquiere señales GPS con el interruptor de alimentación situado en **< ON >**. Al situar el interruptor de alimentación en **< OFF >** también se desactivan las funciones GPS. Tenga en cuenta que tras activarse la desconexión automática, la cámara continúa recibiendo señales GPS a intervalos regulares.

Cuando adquiera señales GPS, use la cámara en el exterior donde el cielo esté libre de obstáculos y apunte hacia arriba, apartando las manos y otros objetos de la parte superior. La adquisición de la señal en condiciones favorables tarda aprox. 30–60 seg. y, a continuación, en el panel LCD posterior o en la pantalla se ilumina **[GPS]**.

Las tomas realizadas cuando **[GPS]** está iluminado se etiquetan geográficamente.



⚠ Precaución

- Cuando se ajusta **[Modo 1]**, la cámara continúa adquiriendo señales GPS a intervalos regulares aunque el interruptor de alimentación se sitúe en **< OFF >**, lo que agota la batería con mayor rapidez y reduce el número de disparos disponibles. Ajuste **[Desac.]** si no va a usar la cámara durante algún tiempo.
- Si la desconexión automática continúa durante un período prolongado de tiempo en **[Modo 2]**, la batería se agotará con mayor rapidez y habrá menos disparos disponibles. Sitúe el interruptor de alimentación en **< OFF >** si no va a utilizar la cámara durante algún tiempo.

[Ajuste hora auto]

La información de hora obtenida de las señales GPS se puede ajustar en la cámara. El margen de error es de aprox. $\pm 0,02$ seg. Si se selecciona **[Actual. auto]** se actualizará la hora cuando se reciban señales GPS mientras la cámara esté encendida.

Precaución

- La hora no se actualizará automáticamente a menos que se puedan adquirir señales de al menos cinco satélites GPS. **[Ajust. ahora]** se mostrará en gris y no estará disponible.
- Aunque se pueda seleccionar **[Ajust. ahora]**, quizá no sea posible ajustar la hora, dependiendo del momento de la adquisición de la señal GPS.
- Ajustar **[Ajuste hora auto]** en **[Actual. auto]** impide ajustar manualmente la fecha o la hora con **[📅: Fecha/Hora/Zona]** .
- Si ha ejecutado **[Sincronizar hora entre cámaras]** y prefiere que no se ajuste la hora, ajuste **[Ajuste hora auto]** en **[Desac.]**.

[Interv. actual. pos.]

Puede ajustar el intervalo (tiempo) de posicionamiento para actualizar la información de etiquetado geográfico. Aunque el etiquetado es más preciso cuando la información de etiquetado geográfico se actualiza a intervalos más cortos, esto reduce el número de disparos disponibles porque agota la batería con mayor rapidez.

Precaución

- Es inevitable cierta irregularidad en los intervalos de posicionamiento, debido a la naturaleza del GPS.

[Mostrar información GPS]

Muestra la información de GPS adquirida.

El icono <  > indica las condiciones de la señal. Cuando se muestra [3D], también se registra la elevación. Tenga en cuenta que cuando se muestra [2D] no se registra la elevación.

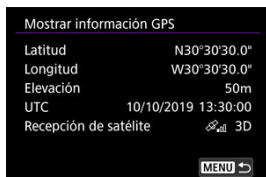

Puede consultar la información de etiquetado geográfico al mostrar una fotografía, presionando el botón < INFO > para acceder a la pantalla de información de disparo y, a continuación, presionando <  > .

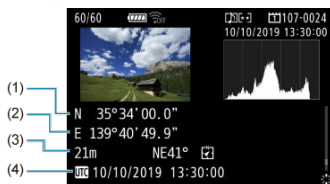

- (1) Latitud
- (2) Longitud
- (3) Elevación
- (4) Hora universal coordinada (UTC)

Nota

- Los vídeos se etiquetan con la información de etiquetado geográfico adquirida al iniciar la grabación. Tenga en cuenta que las condiciones de recepción de la señal no se registran.
- La hora universal coordinada (Coordinated Universal Time), abreviada como UTC, es esencialmente igual a la Hora media de Greenwich (Greenwich Mean Time).

GPS Logger

Puede ajustar **[Registro posición]** en **[Activ.]** para registrar automáticamente información de etiquetado geográfico a intervalos específicos a lo largo de la ruta que recorra la cámara. La información de etiquetado geográfico se registra con el intervalo establecido en **[Interv. actual. pos.]** en forma de datos de registro que se guardan en la memoria interna de la cámara por fecha. También puede ver la ruta recorrida en un mapa que se muestra en un ordenador.



Los intervalos de actualización de la posición y la capacidad de datos de registro (en días) son los siguientes.

(Aprox.)

Intervalo de actualización	Datos de registro	Intervalo de actualización	Datos de registro
Cada seg.	4,1 días	Cada 30 seg.	100 días
Cada 5 seg.	20 días	Cada min.	100 días
Cada 10 seg.	41 días	Cada 2 min.	100 días
Cada 15 seg.	61 días	Cada 5 min.	100 días

* Donde un día equivale a ocho horas de datos de registro

- Los nombres de los archivos de registro diarios constan de la fecha y un número (por ejemplo, 19101000). Si la cámara entra en una zona horaria nueva, se crea un nuevo archivo de registro (📁).
- Cuando la memoria interna de la cámara se llena, los antiguos datos de registro se sobrescriben con datos nuevos.



Precaución

- En **[Modo 1]**, el registro GPS continúa aunque el interruptor de alimentación se sitúe en **< OFF >**.
- En **[Modo 2]**, al situar el interruptor de alimentación en **< OFF >** se desactiva el registro GPS. Sin embargo, el registro GPS continúa durante la desconexión automática.
- Es posible que la información de etiquetado geográfico que se añade a las imágenes sea imprecisa bajo determinadas condiciones de desplazamiento, en algunas ubicaciones o bajo algunos ajustes del GPS.

Transferencia de datos de registro a una tarjeta

Puede transferir los datos de registro grabados a una tarjeta seleccionada en **[Transf. datos reg. a tarjeta]**.



- La transferencia de datos de registro a una tarjeta borra los datos de la memoria interna de la cámara.
- Los archivos de registro transferidos a una tarjeta se almacenan en la carpeta "GPS" dentro de la carpeta "MISC". Se guardan con la extensión de archivo ".LOG".
- Los archivos de registro (.LOG) se pueden convertir al formato KMZ con GPS Log File Utility (🔗).

Eliminación de datos de registro

Para eliminar datos de registro de la memoria interna, seleccione **[Eliminar datos de registro]** y, a continuación, seleccione **[OK]**. La eliminación de los datos puede tardar alrededor de 1 min.

Retención de datos de posición

Para continuar etiquetando imágenes geográficamente aunque la cobertura de satélite sea mala (por ejemplo, si pasa a un lugar cubierto) utilizando la información de etiquetado geográfico de los datos de registro, se recomienda ajustar **[Retención datos pos.]** en **[Ilimitada]**. La última información de etiquetado geográfico adquirida se añadirá a los datos de registro hasta que se pueda adquirir información nueva.

Cuando se ajuste un tiempo tal como **[10 min.]**, cuando no sea posible adquirir información de etiquetado geográfico, se añadirá la información de etiquetado geográfico más reciente a los datos de registro para el período especificado.

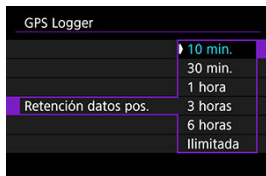

Países/regiones que permiten el uso de funciones GPS

El uso de las funciones GPS está restringido en algunos países y regiones, y su uso ilegal puede ser sancionable bajo las normativas nacionales o locales. Para evitar infringir la normativa relativa a GPS, visite el sitio web de Canon para comprobar dónde está permitido su uso.

Tenga en cuenta que Canon no se hará responsable de ningún problema derivado del uso de las funciones GPS en otros países y regiones.

- Dado que el uso de GPS puede estar restringido en algunos países y regiones, debe seguir la legislación y la normativa donde vaya a usar la cámara. Tenga especial cuidado cuando vaya a utilizar funciones GPS fuera de su país.
- Tenga cuidado al utilizar funciones GPS donde el uso de dispositivos electrónicos esté restringido.
- Es posible que otros puedan localizarlo o identificarlo utilizando los datos de ubicación de sus fotografías o vídeos etiquetados geográficamente. Tenga cuidado cuando comparta fotografías, vídeos o archivos de registro GPS etiquetados geográficamente con otros, por ejemplo si los publica en línea, donde mucha gente puede verlos.
- La recepción de la señal GPS puede tardar más tiempo en algunos casos.

Referencia

- [Cambio del apodo de la cámara](#)
- [Operaciones con el teclado virtual](#)
- [Configuración de IPv6](#)

Cambio del apodo de la cámara

Puede cambiar el apodo de esta cámara (que se muestra en los dispositivos conectados) como desee.

1. Seleccione [📶: Apodo].

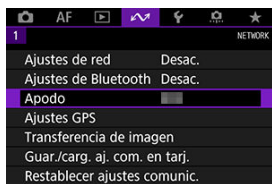

2. Escriba texto con el [teclado virtual](#).

- Cuando termine de escribir caracteres, presione el botón <MENU>.

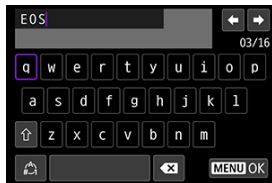

3. Seleccione [OK].

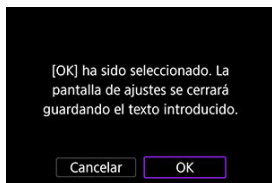

Operaciones con el teclado virtual

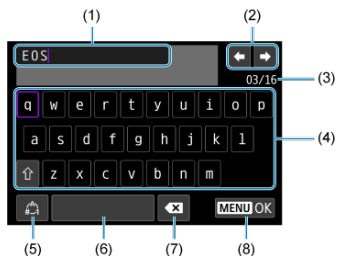

- (1) Área de entrada, para escribir texto
- (2) Teclas del cursor, para desplazarse en el área de entrada
- (3) N.º actual de caracteres/n.º disponible
- (4) Teclado
- (5) Cambiar modos de entrada
- (6) Espacio
- (7) Eliminar un carácter en el área de entrada
- (8) Salir

Utilice <  > o el dial <  > o <  > para moverse dentro de (2) y (4)–(7).
Presione <  > para confirmar la entrada o al cambiar de modo de entrada.

Configuración de IPv6

Para utilizar IPv6, configure los ajustes de manera manual.

Nota

- Si no sabe con seguridad qué escribir, pregunte al administrador de la red o a otra persona a cargo de la red.

1. Seleccione [Ajustes de red].

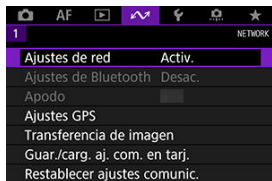

2. Seleccione [Ajuste manual].

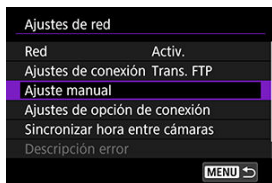

3. Seleccione [Ajustes comunic.].

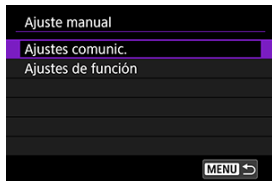

4. Seleccione los ajustes de comunicación que utilizará IPv6.



5. Seleccione [Cambiar].



6. Seleccione [TCP/IPv6].

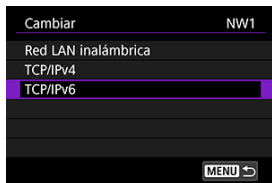

7. Seleccione un elemento para configurar.

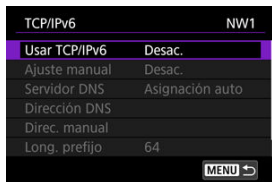

● Usar TCP/IPv6

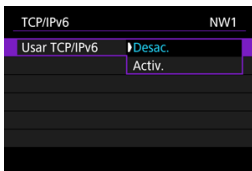

- Seleccione **[Activ.]** o **[Desac.]** para IPv6.

● Ajuste manual

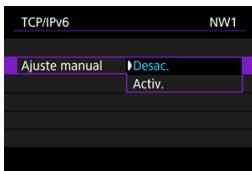

- Para ajustar la dirección IP de manera manual, seleccione **[Activ.]**. **[Servidor DNS]** se ajusta en **[Ajuste manual]** y se puede configurar **[Dirección DNS]**, **[Direc. manual]**, **[Long. prefijo]** y **[Puerta enlace]**.

● Servidor DNS

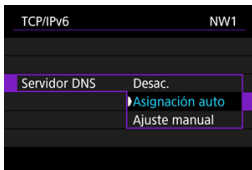

- Para ajustar de manera manual la dirección IP del servidor DNS, seleccione **[Ajuste manual]**.
- Seleccione **[Desac.]** si no va a usar un servidor DNS.
- Si el ajuste actual es **[Asignación auto]**, al ajustar **[Ajuste manual]** en **[Activ.]** cambiará a **[Ajuste manual]**.

- **Dirección DNS/Direc. manual/Puerta enlace**

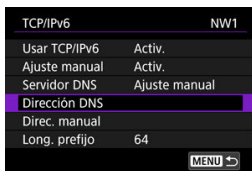

- Seleccione un elemento y escriba la dirección IP.



- **Long. prefijo**



- Para ajustar la longitud del prefijo, gire el dial para seleccionar un valor (1–128).

Solución de problemas

- [Respuesta a mensajes de error](#)
- [Guía de solución de problemas](#)
- [Precauciones de la función de comunicación](#)
- [Seguridad](#)
- [Revisión de los ajustes de la red](#)

Respuesta a mensajes de error

Para resolver cualquier error que se muestre en la pantalla de la cámara, consulte estos ejemplos de acciones correctivas. Cuando se produce un error, la lámpara <LAN> de la cámara parpadea y el número de error se muestra en el panel LCD. Para consultar los detalles del error, también puede acceder a [ **Ajustes de red**] → [**Descripción error**]. Haga clic en los siguientes números de error para saltar a la sección correspondiente.

11	12						
21	22	23					
41	43	44	45	46	47	48	
61	63	64	65	66	67	68	69
71	72	73					
81	83						
91							

11: Conexión no encontrada

- **En el caso de [Smartphone], ¿se está ejecutando Camera Connect?**
 - Establezca una conexión utilizando Camera Connect (🔗).
- **En el caso de [EOS Utility], ¿se está ejecutando EOS Utility?**
 - Inicie EOS Utility e intente conectarse de nuevo (🔗).
- **¿Se ajustó el uso de la misma clave de cifrado en la cámara y en el punto de acceso para la autenticación?**
 - Este error se produce si las claves de encriptación no coinciden cuando el método de autenticación para la encriptación está ajustado en **[Sistema abierto]**. Compruebe las mayúsculas y las minúsculas y asegúrese de que se haya ajustado la clave de cifrado correcta para la autenticación en la cámara (🔗).

12: Conexión no encontrada

- **¿Están encendidos el dispositivo de destino y el punto de acceso?**
 - Encienda el dispositivo de destino y el punto de acceso y, a continuación, espere unos momentos. Si continúa sin poder establecer una conexión, realice otra vez los procedimientos para establecer la conexión.

21: El servidor DHCP no asignó dirección

Qué se debe comprobar en la cámara

- **En la cámara, la dirección IP está ajustada en [Ajuste automático]. ¿Es este el ajuste correcto?**
 - Si no se utiliza ningún servidor DHCP, configure el ajuste después de ajustar la dirección IP en [Ajuste manual] en la cámara (🔗).

Qué se debe comprobar en el servidor DHCP

- **¿Está encendida la alimentación del servidor DHCP?**
 - Encienda el servidor DHCP.
- **¿Hay suficientes direcciones para que las asigne el servidor DHCP?**
 - Aumente el número de direcciones asignadas por el servidor DHCP.
 - Elimine de la red las direcciones asignadas a dispositivos por el servidor DHCP para reducir el número de direcciones en uso.
- **¿Está funcionando correctamente el servidor DHCP?**
 - Compruebe los ajustes del servidor DHCP para asegurarse de que esté funcionando correctamente como servidor DHCP.
 - Si corresponde, pida al administrador de la red que se asegure de que el servidor DHCP está disponible.

Qué se debe comprobar en la red en general

- **¿Incluye su red un router o un dispositivo similar que sirva como puerta de enlace?**
 - Si corresponde, pregunte al administrador de la red la dirección de la puerta de enlace de la red y ajústela en la cámara (🔗, 🔗).
 - Asegúrese de que el ajuste de dirección de la puerta de enlace se escriba correctamente en todos los dispositivos de red, incluida la cámara.

Nota

Respuesta a los mensajes de error 21–23

- Cuando responda a los errores con los números 21–23, compruebe además los puntos siguientes.
 - **¿Se ajustó el uso de la misma contraseña en la cámara y en el punto de acceso para la autenticación?**
 - Este error se produce si no coinciden las contraseñas cuando el método de autenticación para el cifrado está ajustado en [Sistema abierto]. Compruebe las mayúsculas y las minúsculas y asegúrese de que se haya ajustado la contraseña correcta para la autenticación en la cámara (🔗).

Qué se debe comprobar en la cámara

- **En la cámara, la dirección DNS está ajustada en [Ajuste manual]. ¿Es este el ajuste correcto?**
 - Si no se usa un servidor DNS, configure el ajuste de la dirección DNS de la cámara en [Desac.] (🔗).
- **En la cámara, ¿coincide el ajuste de dirección IP del servidor DNS con la dirección real del servidor?**
 - Configure la dirección IP de la cámara para que coincida con la dirección real del servidor DNS (🔗, 🔗).

Qué se debe comprobar en el servidor DNS

- **¿Está encendida la alimentación del servidor DNS?**
 - Encienda el servidor DNS.
- **¿Son correctos los ajustes del servidor DNS para las direcciones IP y los nombres correspondientes?**
 - En el servidor DNS, asegúrese de que las direcciones IP y los nombres correspondientes se hayan escrito correctamente.
- **¿Está funcionando correctamente el servidor DNS?**
 - Compruebe los ajustes del servidor DNS para asegurarse de que esté funcionando correctamente como servidor DNS.
 - Si corresponde, pida al administrador de la red que se asegure de que el servidor DNS está disponible.

Qué se debe comprobar en la red en general

- **¿Incluye su red un router o un dispositivo similar que sirva como puerta de enlace?**
 - Si corresponde, pregunte al administrador de la red la dirección de la puerta de enlace de la red y ajústela en la cámara (🔗, 🔗).
 - Asegúrese de que el ajuste de dirección de la puerta de enlace se haya escrito correctamente en todos los dispositivos de red, incluida la cámara.

23: En la red seleccionada existe un dispositivo con la misma dirección IP

- **¿Hay otro dispositivo en la red de la cámara que esté utilizando la misma dirección IP que la cámara?**
 - Cambie la dirección IP de la cámara para evitar utilizar la misma dirección que otro dispositivo de la red. También puede cambiar la dirección IP del dispositivo que tenga la dirección duplicada.
 - Si la dirección IP de la cámara se ha ajustado en **[Ajuste manual]** en entornos de red que utilicen un servidor DHCP, cambie el ajuste a **[Ajuste automático]** (🔗).

Qué se debe comprobar en la cámara

- **El ajuste de servidor proxy de la cámara es [Activ.]. ¿Es este el ajuste correcto?**
 - Si no se usa un servidor proxy, configure el ajuste de servidor proxy de la cámara en [Desac.] (🔗).
- **¿Coinciden los ajustes [Ajuste de dirección] y [Nº de puerto] de la cámara con los del servidor proxy?**
 - Configure el número de puerto y la dirección del servidor proxy de la cámara para que coincidan con los del servidor proxy (🔗).
- **¿Están configurados correctamente los ajustes del servidor proxy de la cámara en el servidor DNS?**
 - Asegúrese de que el ajuste de [Dirección] del servidor proxy se haya configurado correctamente en el servidor DNS.
- **En la cámara, ¿coincide el ajuste de dirección IP del servidor FTP con la dirección real del servidor?**
 - Configure la dirección IP en la cámara para que coincida con la dirección real del servidor FTP (🔗).
- **¿Se ajustó el uso de la misma clave de cifrado en la cámara y en el punto de acceso para la autenticación?**
 - Este error se produce si las claves de encriptación no coinciden cuando el método de autenticación para la encriptación está ajustado en [Sistema abierto]. Compruebe las mayúsculas y las minúsculas y asegúrese de que se haya ajustado la clave de cifrado correcta para la autenticación en la cámara (🔗).
- **En la cámara, ¿coincide el valor de [Ajuste número de puerto] para el servidor FTP con el número de puerto real del servidor FTP?**
 - Configure el mismo número de puerto (habitualmente, 21 para FTP/FTPS o 22 para SFTP) en la cámara y en el servidor FTP. Configure el número de puerto en la cámara para que coincida con el número de puerto real del servidor FTP (🔗).
- **¿Están configurados correctamente los ajustes del servidor FTP de la cámara en el servidor DNS?**
 - Asegúrese de que el ajuste de [Nombre serv] del servidor FTP se haya configurado correctamente en el servidor DNS. Asegúrese de que el ajuste de [Nombre serv] del servidor FTP se haya configurado correctamente en la cámara (🔗).

Qué se debe comprobar en el servidor FTP

- **¿Está funcionando correctamente el servidor FTP?**
 - Configure el ordenador correctamente para que funcione como un servidor FTP.
 - Si corresponde, pregunte a su administrador de red el número de puerto y la dirección del servidor FTP y, a continuación, ajústelos en la cámara.
- **¿Está encendido el servidor FTP?**
 - Encienda el servidor FTP. Es posible que el servidor se haya apagado debido a un modo de ahorro de energía.
- **En la cámara, ¿coincide el ajuste de dirección IP del servidor FTP (en [Dirección]) con la dirección real del servidor?**
 - Configure la dirección IP en la cámara para que coincida con la dirección real del servidor FTP (🔗).
- **¿Se ha configurado el servidor FTP para que restrinja el acceso a solo algunas direcciones IP?**
 - Consulte la dirección IP de la cámara en [Confirmar ajustes] (🔗) y cambie los ajustes del servidor FTP.
- **¿Hay un firewall u otro software de seguridad activado?**
 - Algunos productos de software de seguridad utilizan un firewall para restringir el acceso al servidor FTP. Cambie los ajustes de firewall para permitir el acceso al servidor FTP.
 - Para acceder al servidor FTP, puede ajustar [Modo Pasivo] en [Activ.] en la cámara (🔗).
- **¿Se está conectando al servidor FTP a través de un router de banda ancha?**
 - Algunos routers de banda ancha utilizan un firewall para restringir el acceso al servidor FTP. Cambie los ajustes de firewall para permitir el acceso al servidor FTP.
 - Para acceder al servidor FTP, puede ajustar [Modo Pasivo] en [Activ.] en la cámara (🔗).

Qué se debe comprobar en el servidor proxy

- **¿Está encendido el servidor proxy?**
 - Encienda el servidor proxy.
- **¿Está funcionando correctamente el servidor proxy?**
 - Compruebe los ajustes del servidor proxy para asegurarse de que esté funcionando correctamente como servidor proxy.
 - Si corresponde, pregunte a su administrador de red el número de puerto y el ajuste de la dirección del servidor proxy y, a continuación, ajústelos en la cámara.

Qué se debe comprobar en la red en general

- **¿Incluye su red un router o un dispositivo similar que sirva como puerta de enlace?**
 - Si corresponde, pregunte al administrador de la red la dirección de la puerta de enlace de la red y ajústela en la cámara (🔗, 🔗).
 - Asegúrese de que el ajuste de dirección de la puerta de enlace se escriba correctamente en todos los dispositivos de red, incluida la cámara.

43: No se puede conectar con el servidor FTP. Código de error recibido desde el servidor.

Qué se debe comprobar en el servidor proxy

- **¿Está encendido el servidor proxy?**
 - Encienda el servidor proxy.
- **¿Está funcionando correctamente el servidor proxy?**
 - Compruebe los ajustes del servidor proxy para asegurarse de que esté funcionando correctamente como servidor proxy.
 - Si corresponde, pregunte a su administrador de red el número de puerto y el ajuste de la dirección del servidor proxy y, a continuación, ajústelos en la cámara.

Qué se debe comprobar en la red en general

- **¿Incluye su red un router o un dispositivo similar que sirva como puerta de enlace?**
 - Si corresponde, pregunte al administrador de la red la dirección de la puerta de enlace de la red y ajústela en la cámara (🔗, 🔗).
 - Asegúrese de que el ajuste de dirección de la puerta de enlace se escriba correctamente en todos los dispositivos de red, incluida la cámara.

Qué se debe comprobar en el servidor FTP

- **¿Ha superado el número máximo de conexiones del servidor FTP?**
 - Desconecte algunos dispositivos de red del servidor FTP o aumente el número máximo de conexiones.

44: No se puede desconectar del servidor FTP. Código de error recibido desde el servidor.

- **Este error se produce cuando no es posible desconectarse del servidor FTP por algún motivo.**
 - Reinicie el servidor FTP y la cámara.

45: No se puede acceder al servidor FTP. Código de error recibido desde el servidor.

Qué se debe comprobar en la cámara

- **En la cámara, ¿se ha ajustado correctamente [Nombre usuario]?**
 - Compruebe el nombre de usuario para acceder al servidor FTP. Compruebe las mayúsculas y las minúsculas y asegúrese de que se haya ajustado el nombre de usuario correcto en la cámara (🔗).
- **En la cámara, ¿se ha ajustado correctamente [Contraseña]?**
 - Compruebe las mayúsculas y las minúsculas y asegúrese de que se haya ajustado la contraseña correcta en la cámara (🔗).

Qué se debe comprobar en el servidor FTP

- **¿Permiten los derechos de usuario para el servidor FTP la lectura, la escritura y el acceso al registro?**
 - Configure los derechos de usuario para el servidor FTP de modo que permitan la lectura, la escritura y el acceso al registro.
- **¿Se ha nombrado con caracteres ASCII la carpeta especificada como destino de la transferencia en el servidor FTP?**
 - Utilice caracteres ASCII para el nombre de la carpeta.

46: Para la sesión de datos, aparece un código de error en la respuesta del servidor FTP

Qué se debe comprobar en el servidor FTP

- **El servidor FTP finalizó la conexión.**
 - Reinicie el servidor FTP.
- **¿Permiten los derechos de usuario para el servidor FTP la lectura, la escritura y el acceso al registro?**
 - Configure los derechos de usuario para el servidor FTP de modo que permitan la lectura, la escritura y el acceso al registro.
- **¿Permiten los derechos de usuario el acceso a la carpeta de destino en el servidor FTP?**
 - Configure los derechos de usuario para el acceso a la carpeta de destino en el servidor FTP de modo que permitan guardar imágenes desde la cámara.
- **¿Está encendido el servidor FTP?**
 - Encienda el servidor FTP. Es posible que el servidor se haya apagado debido a un modo de ahorro de energía.
- **¿Está lleno el disco duro del servidor FTP?**
 - Aumente el espacio disponible en el disco duro.

47: El servidor FTP no confirmó la finalización de la transferencia del archivo de imagen

- **Este error se produce cuando, por algún motivo, no es posible recibir confirmación del servidor FTP de que la transferencia de archivos de imagen se ha completado.**
 - Reinicie el servidor FTP y la cámara y envíe las imágenes de nuevo.

48: No se puede verificar la segur. de la conexión al servidor de destino. Si confía en este servidor y conecta, ajuste [Conf. serv. destino] en [Activ.].

- **Este error se produce cuando no es posible confirmar la seguridad de la conexión del servidor de destino cuando se conecta mediante FTPS.**
 - Confirme que el certificado se haya ajustado correctamente.
 - Cambie [Conf. serv. destino] a [Activ.] si prefiere confiar en los servidores de destino independientemente de los ajustes de los certificados.

61: No se encontró el SSID seleccionado

- **¿Hay algún obstáculo que bloquee la línea de visión entre la cámara y la antena del punto de acceso?**
 - Mueva la antena del punto de acceso hasta una posición claramente visible desde el punto de vista de la cámara.

Qué se debe comprobar en la cámara

- **¿Coincide el ajuste del SSID de la cámara con el del punto de acceso?**
 - Consulte el SSID en el punto de acceso y, a continuación, ajuste el mismo SSID en la cámara (🔗).

Qué se debe comprobar en el punto de acceso

- **¿Está encendido el punto de acceso?**
 - Encienda la alimentación del punto de acceso.
- **Si está activo el filtro por dirección MAC, ¿está registrada en el punto de acceso la dirección MAC de la cámara utilizada?**
 - Registre en el punto de acceso la dirección MAC de la cámara utilizada (🔗).

63: Fallo en la autenticación inalámbrica

- **¿Se ajustó el uso de la misma clave de cifrado en la cámara y en el punto de acceso para la autenticación?**
 - Compruebe las mayúsculas y las minúsculas y asegúrese de que se haya ajustado la clave de cifrado correcta para la autenticación en la cámara (🔗).
- **Si está activo el filtro por dirección MAC, ¿está registrada en el punto de acceso la dirección MAC de la cámara utilizada?**
 - Registre en el punto de acceso la dirección MAC de la cámara. La dirección MAC se puede consultar en la pantalla [Dirección MAC] (🔗).

64: No puede conectar con el terminal inalámbrico

- **¿Se ha ajustado el uso del mismo método de cifrado en la cámara y en el punto de acceso?**
 - La cámara es compatible con los siguientes métodos de cifrado: WEP, TKIP y AES (🔒).
- **Si está activo el filtro por dirección MAC, ¿está registrada en el punto de acceso la dirección MAC de la cámara utilizada?**
 - Registre en el punto de acceso la dirección MAC de la cámara utilizada. La dirección MAC se puede consultar en la pantalla [Dirección MAC] (🔒).

65: Perdida conexión inalámbrica

- **¿Hay algún obstáculo que bloquee la línea de visión entre la cámara y la antena del punto de acceso?**
 - Mueva la antena del punto de acceso hasta una posición claramente visible desde el punto de vista de la cámara.
- **La conexión LAN inalámbrica se perdió por alguna razón, y no se puede restablecer la conexión.**
 - Las siguientes son posibles razones: acceso excesivo al punto de acceso desde otro dispositivo, un horno microondas o un aparato similar que se esté utilizando cerca (que interfiere con IEEE 802.11n/g/b (banda de 2,4 GHz)), o la influencia de la lluvia o una humedad elevada.

66: Contraseña LAN inalámbrica incorrecta

- **¿Se ajustó el uso de la misma clave de cifrado en la cámara y en el punto de acceso para la autenticación?**
 - Compruebe las mayúsculas y las minúsculas y asegúrese de que se haya ajustado la clave de cifrado correcta para la autenticación en la cámara y en el punto de acceso (🔒).
Tenga en cuenta que si el método de autenticación de cifrado es [Sistema abierto], aparecerá un Error 41 (🔒).

67: Método de cifrado LAN inalámbrico incorrecto

- **¿Se ha ajustado el uso del mismo método de cifrado en la cámara y en el punto de acceso?**
 - La cámara es compatible con los siguientes métodos de cifrado: WEP, TKIP y AES (🔗).
- **Si está activo el filtro por dirección MAC, ¿está registrada en el punto de acceso la dirección MAC de la cámara utilizada?**
 - Registre en el punto de acceso la dirección MAC de la cámara utilizada. La dirección MAC se puede consultar en la pantalla [Dirección MAC] (🔗).

68: No se puede conectar con el terminal LAN inalámbrico. Vuelva a intentarlo desde el principio.

- **¿Mantuvo presionado el botón WPS (Wi-Fi Protected Setup, Configuración protegida de Wi-Fi) del punto de acceso durante el período de tiempo especificado?**
 - Mantenga presionado el botón WPS durante el tiempo que se indique en las instrucciones del punto de acceso.
- **¿Está intentando establecer una conexión cerca del punto de acceso?**
 - Intente establecer la conexión cuando ambos dispositivos estén dentro del alcance correspondiente.

69: Se encontraron varios terminales LAN inalámbricos. No se puede conectar. Vuelva a intentarlo desde el principio.

- **Hay una conexión en curso por parte de otros puntos de acceso en modo de conexión pulsando un botón (modo PBC) de WPS (Wi-Fi Protected Setup, Configuración protegida de Wi-Fi).**
 - Espere unos momentos antes de intentar establecer la conexión o intente establecer una conexión en modo de conexión de código PIN (modo PIN, (🔗)).

71: No se puede conectar con la cámara receptora

- **¿Está siguiendo el procedimiento correcto para establecer la conexión con las cámaras receptoras?**
 - Manipule las cámaras receptoras de acuerdo con las instrucciones correctas.
- **¿Están las cámaras receptoras demasiado lejos de la cámara emisora?**
 - Acerque las cámaras receptoras a la cámara emisora.

72: No se puede conectar con la cámara emisora

- **¿Está siguiendo el procedimiento correcto para establecer la conexión con la cámara emisora?**
 - Manipule la cámara emisora de acuerdo con las instrucciones correctas.
- **¿Está la cámara emisora demasiado lejos de las cámaras receptoras?**
 - Acerque la cámara emisora a las cámaras receptoras.

73: No se pudo sincronizar la hora

- **¿Está siguiendo el procedimiento correcto para establecer una conexión entre la cámara emisora y la receptora?**
 - Manipule la cámara emisora y las receptoras de acuerdo con las instrucciones correctas (📖).
- **¿Está la cámara emisora demasiado lejos de las cámaras receptoras?**
 - Acerque entre sí la cámara emisora y las receptoras.

81: Conexión por cable perdida

- **¿Está conectado correctamente el cable LAN?**
 - Reconecte el cable LAN entre la cámara y el servidor. Es posible que el cable se haya roto, así que pruebe a utilizar otro cable para conectar los dispositivos.
- **¿Está encendido el concentrador o el router?**
 - Encienda el concentrador o el router.
- **¿Está encendido el servidor?**
 - Encienda el servidor. Es posible que el servidor se haya apagado debido a un modo de ahorro de energía.

83: Conexión de red finalizada debido al sobrecalentamiento



- **La comunicación se ha detenido temporalmente debido a la alta temperatura interna de la cámara, y la cámara ha finalizado la conexión LAN por cable.**
 - Permita que la cámara se enfríe, por ejemplo poniéndola a la sombra. Una vez que la cámara se haya enfriado, la conexión se restablecerá automáticamente.

91: Otro error



- **Se produjo un problema diferente de los errores con los números de código 11 a 83.**
 - Apague y encienda la cámara con el interruptor de alimentación.

Para solucionar problemas de la cámara, compruebe la cámara y los dispositivos conectados como se describe en esta sección. Si no resuelve así el problema, póngase en contacto con un centro de servicio de Canon para obtener información y consejo sobre la manipulación del producto.

No se puede transferir imágenes a un servidor FTP.

- Sitúe el conmutador de disparo con Visión en Directo/grabación de vídeo en <  > si va a transferir imágenes a un servidor FTP después de disparar. No es posible transferir imágenes con el conmutador de disparo con Visión en Directo/grabación de vídeo situado en <  >.

No se puede realizar el disparo vinculado.

- Cuando realice el disparo vinculado, sitúe el conmutador de disparo con Visión en Directo/grabación de vídeo en <  >. El disparo vinculado no es posible con el conmutador de disparo con Visión en Directo/grabación de vídeo situado en <  >.

La cámara se calienta y la velocidad de transmisión disminuye.

- El funcionamiento continuo en modo inalámbrico a lo largo de un período prolongado de tiempo en altas temperaturas puede provocar que la temperatura interna de la cámara suba y las transferencias se ralenticen. Si la cámara se calienta más, es posible que se muestre el Error 83 y el funcionamiento inalámbrico se detenga ().

Precauciones de la función de comunicación

En caso de transmisión más lenta, conexiones perdidas, visualización entrecortada de las imágenes u otros problemas al utilizar las funciones de comunicación, pruebe las siguientes acciones correctivas.

Ubicación del punto de acceso y de instalación de la antena

- Cuando utilice la cámara en interiores, instale el punto de acceso en la misma habitación donde esté disparando.
- Instale el dispositivo donde no haya personas ni objetos entre el dispositivo y la cámara.
- Instale el dispositivo más alto que la cámara.
- Instale el dispositivo lo más cerca posible de la cámara. En particular, tenga en cuenta que durante el uso en exteriores con mal tiempo, la lluvia puede absorber las ondas de radio e interrumpir la conexión.

Dispositivos electrónicos cercanos

Si la velocidad de transmisión LAN inalámbrica se reduce debido a la interferencia de los siguientes dispositivos electrónicos, deje de utilizarlos o establezca una conexión lejos de ellos. Por otra parte, cambiar a una red LAN por cable puede resolver el problema.

- En redes inalámbricas IEEE 802.11b/g/n, la cámara se comunica en la banda de 2,4 GHz. Por esta razón, la velocidad de la transmisión LAN inalámbrica puede reducirse si hay dispositivos Bluetooth, hornos de microondas, teléfonos inalámbricos, micrófonos, smartphones o dispositivos similares cercanos que funcionen en la misma banda de frecuencia.

Si los ajustes de seguridad no se han configurado correctamente, pueden producirse los siguientes problemas.

- **Monitoreo de la transmisión**
Terceros malintencionados podrían interceptar las transmisiones LAN inalámbricas y tratar de obtener los datos que usted envía.
- **Acceso no autorizado a la red**
Terceros malintencionados podrían obtener acceso no autorizado a la red que esté utilizando para robar, modificar o destruir información. Además, puede ser víctima de otros tipos de acceso no autorizados, tales como la suplantación de identidad (donde alguien asume una identidad para obtener acceso a información no autorizada) o ataques de trampolín (en los cuales alguien obtiene acceso no autorizado a su red para usarla como trampolín para ocultar su rastro cuando se infiltra en otros sistemas).

Se recomienda utilizar los sistemas y funciones para proteger correctamente la red y evitar que ocurran este tipo de problemas.

Revisión de los ajustes de la red

- **Windows**

Abra el [Símbolo del sistema] de Windows y, a continuación, escriba `ipconfig/all` y presione la tecla <Intro>. Además de la dirección IP asignada al ordenador, también se muestran la máscara de subred, la puerta de enlace y la información del servidor DNS.

- **macOS**

En macOS, abra la aplicación [Terminal], escriba `ifconfig -a` y presione la tecla <Volver>. La dirección IP asignada al ordenador se indica en el elemento [en0] junto a [inet], con el formato "****.***.***.***".

Para obtener información acerca de la aplicación [Terminal], consulte la ayuda de macOS.

Para evitar utilizar la misma dirección IP para el ordenador y otros dispositivos de la red cuando configure manualmente la dirección IP asignada a la cámara (📷), cambie el número de la derecha.

Ejemplo: 192.168.1.10

Guardar/cargar ajustes de comunicación en tarjeta

Es posible guardar los ajustes de la ficha de funciones inalámbricas en una tarjeta y aplicarlos a otras cámaras. Los ajustes configurados en la ficha de funciones inalámbricas de otras cámaras pueden aplicarse también a la cámara que vaya a utilizar.

Nota

- **[F: Guardar/Cargar a] cámara en tarjeta]** permite guardar todos los ajustes de comunicación de la cámara en una tarjeta o cargar todos los ajustes de comunicación para otra cámara desde una tarjeta.

Guardado de ajustes

1. Seleccione [**F**: Guar./carg. aj. com. en tarj.].

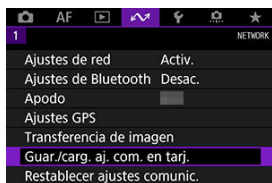

2. Seleccione [**Guardar en tarjeta**].

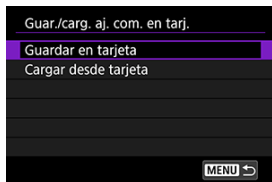

3. Seleccione [OK].

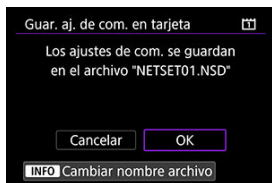

- El nombre de archivo es configurado automáticamente por la cámara. Para cambiar el nombre del archivo como desee, presione el botón <INFO>.
- Los ajustes se guardan en la tarjeta.
- El archivo de ajustes se guarda en un área de la tarjeta que se muestra al abrir la tarjeta (en el directorio raíz).

Nota

- En una tarjeta se pueden guardar hasta diez archivos de ajustes de la cámara. Si una tarjeta tiene ya diez archivos de ajustes de la cámara, sobrescriba archivos existentes o utilice una tarjeta diferente.

1. Seleccione [: Guar./carg. aj. com. en tarj.].

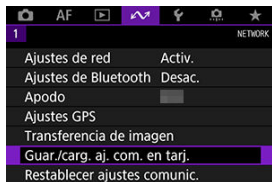

2. Seleccione [Cargar desde tarjeta].

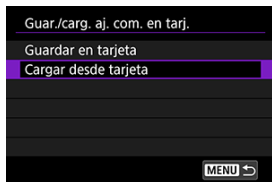

3. Seleccione un archivo de ajustes.

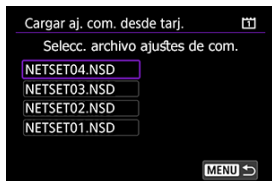

4. Seleccione [OK].

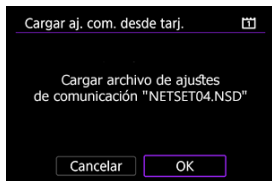

- Se cargará información del archivo de ajustes.



Precaución

- Aunque se utilice un ordenador u otro dispositivo para guardar más de 10 archivos de ajustes en una tarjeta, solo se mostrarán 10 en la pantalla de la cámara para cargar ajustes. Cuando tenga más de 10 archivos de ajustes, divídalos entre varias tarjetas de modo que cada tarjeta no contenga más de 10.
- No podrán cargarse archivos de ajustes guardados por otros modelos de cámara.
- Quizá no sea posible cargar archivos de ajustes que se hayan guardado con una cámara con una versión de firmware diferente.

Restablecimiento de los ajustes de comunicación

Es posible borrar todos los ajustes de las funciones de red. Así se puede evitar la filtración de información si se presta la cámara o se transfiere su propiedad.

1. Seleccione [📶: Restablecer ajustes comunic.].

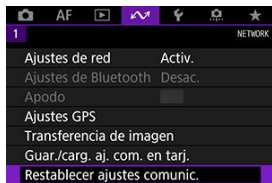

2. Seleccione [OK].

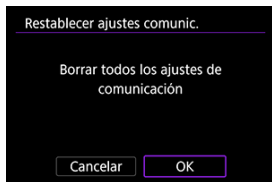

⚠ Precaución

- Si ha emparejado la cámara con un smartphone, en la pantalla de ajustes de Bluetooth del smartphone, elimine la información de conexión de la cámara para la que haya restaurado los ajustes predeterminados de comunicación inalámbrica.

Configuración

En este capítulo se describen los ajustes de menú de la ficha de configuración ([ Configuración]).

- [Menús de fichas: Configuración](#)
- [Selección de tarjeta para la grabación/reproducción](#)
- [Ajustes de carpeta](#)
- [Numeración de archivos](#)
- [Nomenclatura de archivos](#)
- [Autorrotación](#)
- [Formateado de tarjetas](#)
- [Luminosidad de visualización](#)
- [Tono de color de visualización](#)
- [Desconexión automática](#)
- [Fecha/Hora/Zona](#)
- [Idioma](#)
- [Visualización de información en el visor](#)
- [Opciones de presentación del botón <INFO>](#)
- [Control rápido personalizado](#)
- [Visualización de información sobre el disparo](#)
- [Funciones del disparador para vídeos](#)
- [Ampliación de IU](#)
- [Ayuda](#)
- [Sistema de vídeo](#)
- [Control táctil](#)
- [Avisos sonoros](#)
- [Información de la batería](#)
- [Limpieza del sensor](#)
- [Resolución HDMI](#)
- [Guardar/cargar ajustes en tarjeta](#)
- [Modo de disparo personalizado \(C1–C3\)](#)
- [Restablecimiento de la cámara](#)
- [Información de copyright](#)
- [Visualización del estado del sistema](#)
- [Otra información](#)

Menús de fichas: Configuración

● Configuración 1

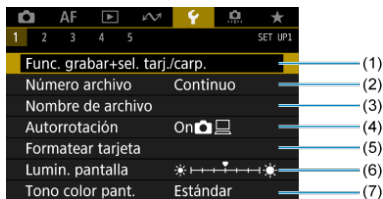

- (1) Func. grabar+sel. tarj./carp.
 - [Selección de tarjeta para la grabación/reproducción](#)
 - [Creación de una carpeta](#)
- (2) [Número archivo](#)
- (3) [Nombre de archivo](#)
- (4) [Autorrotación](#)
- (5) [Formatear tarjeta](#)
- (6) [Lumin. pantalla](#)
- (7) [Tono color pant.](#)

● Configuración 2

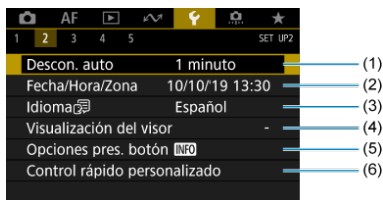

- (1) [Descon. auto](#)
- (2) [Fecha/Hora/Zona](#)
- (3) [Idioma](#)
- (4) [Visualización del visor](#)
- (5) [Opciones pres. botón INFO](#)
- (6) [Control rápido personalizado](#)

● Configuración 3



- (1) [Ampliación IU](#)
- (2) [Tamaño texto ayuda](#)
- (3) [Sistema vídeo](#)
- (4) [Control táctil](#)
- (5) [Aviso sonoro](#)
- (6) [Info. Batería](#)
- (7) [Limpieza del sensor](#)

● Configuración 4



- (1) [Resolución HDMl](#)
- (2) [Guardar/Cargar aj cám en tarj](#)
- (3) [Modo disparo person. \(C1-C3\)](#)
- (4) [Restabl. cámara](#)
- (5) [Información de copyright](#)

● Configuración 5



- (1) [Mostrar estado del sistema](#)
- (2) [URL software/manual](#)
- (3) [Pantalla logo certificación](#)
- (4) [Firmware](#)

⚠ Precaución

- En el disparo con Visión en Directo o la grabación de vídeo no se muestra [Firmware].

- En el disparo con Visión en Directo, se muestra la siguiente pantalla para [F2].

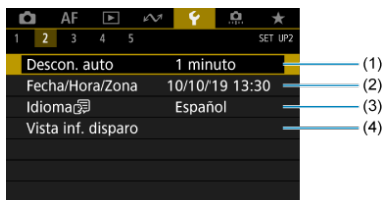

- (1) [Descon. auto](#)
- (2) [Fecha/Hora/Zona](#)
- (3) [Idioma](#)
- (4) [Vista inf. disparo](#)

- En la grabación de vídeo, se muestra la siguiente pantalla para [F2].

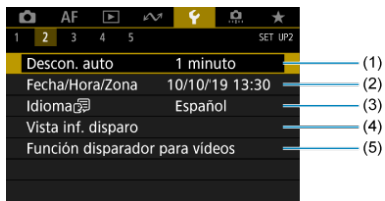

- (1) [Descon. auto](#)
- (2) [Fecha/Hora/Zona](#)
- (3) [Idioma](#)
- (4) [Vista inf. disparo](#)
- (5) [Función disparador para vídeos](#)

Selección de tarjeta para la grabación/reproducción

[Método de grabación con dos tarjetas insertadas](#)

[Selección de grabación/reproducción con dos tarjetas insertadas](#)

La grabación es posible cuando la tarjeta [1] o [2] se encuentra en la cámara (excepto en ciertas condiciones). Si solo hay una tarjeta insertada en la cámara, no es necesario seguir estos pasos.

Con dos tarjetas insertadas, puede seleccionar de la manera siguiente el método de grabación y la tarjeta que se utilizarán para grabar y reproducir.

Método de grabación con dos tarjetas insertadas

1. Seleccione [: Func. grabar+sel. tarj./carp.].

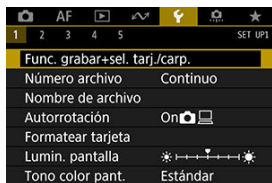

2. Ajuste el método de grabación.

-   separ.

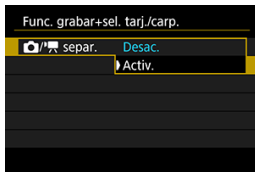

Seleccione **[Activ.]** para la configuración automática del método de grabación de fotografías y vídeos. Las fotografías se graban en la tarjeta **[1]** y los vídeos en la tarjeta **[2]**. No es posible tomar fotografías si la tarjeta **[1]** está llena o no se ha insertado. No es posible grabar vídeo si la tarjeta **[2]** está llena o no se ha insertado.

Precaución

- Especificar **[Activ.]** provoca que **[Opc. grab. 

769**

- **Opc. grab.** 

Ajuste el método de grabación para fotografías.

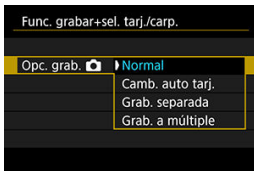



- **Normal**

Graba fotografías en la tarjeta seleccionada en [**Grab/Repr.** ].

- **Camb. auto tarj.**



Igual que [**Normal**] pero, además, cuando una tarjeta se llena la cámara cambia a la otra. Cuando la cámara cambia de tarjeta, se crea una nueva carpeta.

- **Grab. separada**



Permite ajustar una calidad de imagen específica para cada tarjeta (). Por cada disparo, se graba una fotografía en la tarjeta  y  con la calidad de imagen especificada.

Tenga en cuenta que la grabación separada en **RAW** y **CRAW** no está disponible para imágenes RAW.

- **Grab. a múltiple**

Por cada disparo, se graba una fotografía en la tarjeta  y  con la misma calidad de imagen.

 **Precaución**

- La ráfaga máxima para [**Grab. separada**] es menor si se especifican tamaños de imagen diferentes para las tarjetas  y  ().

Nota

Grab. separada/Grab. a múltiple

- Las imágenes se graban con el mismo número de archivo en la tarjeta **[1]** y **[2]**.
- El número de disparos disponibles que se muestran en el visor y en el panel LCD superior es la cantidad correspondiente a la tarjeta con menos espacio disponible.
- Cuando una de las tarjetas se llena y ya no es posible disparar, se muestra **[Tarjeta* llena]**. Para continuar disparando, sustituya la tarjeta o ajuste **[Opc. grab. ** en **[Normal]** y seleccione la tarjeta con espacio libre.
- Consulte [Ajustes de carpeta](#) para ver información sobre **[Carpeta]** en **[Func. grabar+sel. tarj./carp.]**.

● Opc. grab.

• Normal

Graba los vídeos en la tarjeta seleccionada en **[Grab/Repr. **].

• Camb. auto tarj.

Igual que **[Normal]**, pero los disparos finalizan cuando se llena la tarjeta. Cuando se reanudan los disparos, la cámara cambia a la otra tarjeta. En este momento, se crea una carpeta nueva.

• **[1] RAW, [2] MP4**

Para cada grabación, se graba un vídeo RAW en la tarjeta **[1]** y un vídeo MP4 en la tarjeta **[2]**, ambos con el mismo número de archivo. Cuando una tarjeta se llena, ya no se puede grabar. Los vídeos RAW se graban en **[5472×2886]** y los MP4 en **[4096×2160 **].

• Grab. a múltiple

Para cada grabación, se graba el mismo vídeo en la tarjeta **[1]** y en la **[2]**.



 **Precaución**

Grab. a múltiple



- La grabación a múltiple no está disponible para vídeos RAW.



 **Nota**

Grab. a múltiple

- Las imágenes se graban con el mismo número de archivo en la tarjeta [1] y [2].
- Cuando una de las tarjetas se llena y ya no es posible disparar, se muestra [Tarjeta* llena]. Para continuar disparando, sustituya la tarjeta o ajuste [Opc. grab. Ajustes de carpeta para ver información sobre [Carpeta] en [: Func. grabar+sel. tarj./carp.].

Selección de grabación/reproducción con dos tarjetas insertadas

Con **[Opc. grab. **]/**[Opc. grab. **] ajustada en **[Normal]** o **[Camb. auto tarj.]**, seleccione la tarjeta para grabar y reproducir.



Con **[Opc. grab. **] ajustada en **[Grab. separada]** o **[Grab. a múltiple]**, o bien con **[Opc. grab. **] ajustada en **[1 RAW, 2 MP4]** o **[Grab. a múltiple]**, seleccione la tarjeta para la reproducción.

Ajuste del tamaño mediante el menú

● Estándar/Cambio automático de tarjeta





Seleccione **[Grab/Reprod.]**.

- Seleccione **[Grab/Repr. **] para fotografías o **[Grab/Repr. **] para vídeos.
[1]: Utilizar la tarjeta 1 para grabar y reproducir
[2]: Utilizar la tarjeta 2 para grabar y reproducir

● **Grab. separada/Grab. a múltiple** [RAW], [MP4]



Seleccione [Reproducir].

- Seleccione **[Reproducir ] en el modo de toma de fotografías se reproducen las imágenes de la tarjeta seleccionada en **[Reproducir ] en el modo de grabación de vídeo se reproducen las imágenes de la tarjeta seleccionada en **[Reproducir 





774******

Nota

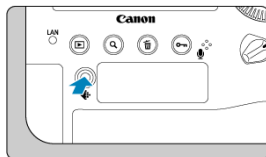
- Cuando se ajusta [Prioridad: ], la cámara cambia a la tarjeta prioritaria cuando se insertan o se extraen tarjetas.

Ajuste del tamaño mediante el panel LCD posterior



1. Presione el botón <  > ().
2. Seleccione una tarjeta.
 - Gire el dial <  > para seleccionar una tarjeta.
 - La tarjeta etiquetada con <  > se utiliza para grabar y reproducir.

Ajustes de carpeta

- [Creación de una carpeta](#)
- [Cambio de nombre de carpetas](#)
- [Selección de una carpeta](#)

Puede crear y seleccionar libremente la carpeta donde se guardarán las imágenes captadas. También puede cambiar el nombre de las carpetas.

Creación de una carpeta

1. Seleccione [ Func. grabar+sel. tarj./carp.].

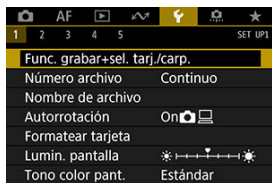

2. Seleccione [Carpeta].



3. Seleccione [Crear carpeta].

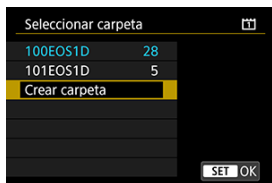

4. Seleccione [OK].

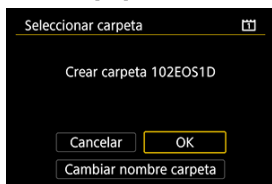

- Para cambiar el nombre de la carpeta, seleccione [**Cambiar nombre carpeta**].

1. Introduzca las letras y los números que desee.

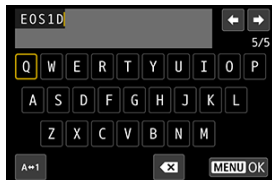

- Puede escribir cinco caracteres.
- Puede seleccionar [A↔1] para cambiar el modo de entrada.
- Para eliminar caracteres únicos, seleccione [X] o presione el botón .



- Utilice el dial <dir> o <dir> para seleccionar un carácter y, a continuación, presione <SET> para introducirlo.

2. Salga del ajuste.

- Presione el botón <MENU> y, a continuación, presione [OK].

Selección de una carpeta



- (1) Número de imágenes en la carpeta
- (2) Número de archivo más bajo
- (3) Nombre de la carpeta
- (4) Número de archivo más alto

- Seleccione una carpeta en la pantalla de selección de carpeta.
- Las imágenes captadas se almacenan en la carpeta seleccionada.

Nota

Carpetas

- Las carpetas se nombran como en **"100EOS1D"**, con un número de carpeta de tres dígitos seguido por cinco letras o números. Una carpeta puede contener como máximo 9999 imágenes (número de archivo 0001–9999). Cuando una carpeta se llena, se crea automáticamente una nueva carpeta con el número de carpeta incrementado en uno. Además, si se ejecuta un reinicio manual () , se crea automáticamente una nueva carpeta. Se pueden crear carpetas numeradas de 100 a 999.

Creación de carpetas con un ordenador

- Con la tarjeta abierta en la pantalla, cree una nueva carpeta con el nombre **"DCIM"**. Abra la carpeta DCIM y cree tantas carpetas como necesite para guardar y organizar las imágenes. **"100ABC_D"** es el formato requerido para los nombres de carpeta; los tres primeros dígitos deben ser un número de carpeta en el intervalo 100–999. Los últimos cinco caracteres pueden ser cualquier combinación de letras mayúsculas y minúsculas de la A a la Z, números y el guión bajo "_". No se puede utilizar el espacio. Tenga en cuenta también que dos nombres de carpeta no pueden compartir el mismo número de carpeta de tres dígitos (por ejemplo, "100ABC_D" y "100W_XYZ") aunque los otros cinco caracteres de cada nombre sean diferentes.

Numeración de archivos

[Continuo](#)

[Reinicio automático](#)

[Reinicio manual](#)

A las imágenes captadas guardadas en una carpeta se les asigna un número de archivo de 0001 a 9999. Puede cambiar la manera de numerar los archivos de imagen.

(Ejemplo)
IMG_0001.JPG

(1)

(1) Número de archivo

1. Seleccione [: Número archivo].

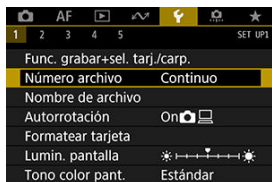

2. Ajuste el elemento.

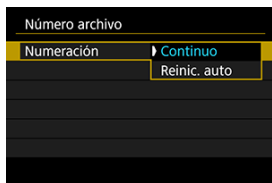

- Seleccione **[Numeración]**.
- Seleccione **[Continuo]** o **[Reinic. auto]**.

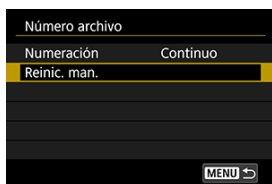

- Si desea reiniciar la numeración de archivos, seleccione **[Reinic. man.]** (☑).

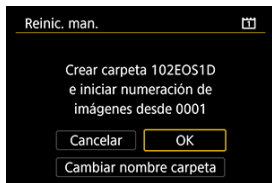

- Seleccione **[OK]** para crear una nueva carpeta y la numeración de archivos se iniciará con 0001.

⚠ Precaución

- Si el número de archivo de la carpeta 999 alcanza 9999, no será posible disparar aunque la tarjeta aún tenga espacio libre. Cuando un mensaje le solicite que sustituya la tarjeta, cambie a una tarjeta nueva.

Para la numeración continua de archivos, independientemente de los cambios de tarjeta o la creación de carpetas

La numeración de archivos es continua hasta 9999, aunque se sustituya una tarjeta, se cree una carpeta o se cambie la tarjeta de destino (como en [1]→[2]). Esto es útil cuando se desea guardar imágenes con números comprendidos entre 0001 y 9999, ubicadas en diversas tarjetas o en diversas carpetas, en una carpeta de un ordenador.

Tenga en cuenta que la numeración de archivos puede continuar desde cualquier imagen existente en las tarjetas o carpetas a las que cambie. Si desea utilizar la numeración continua de archivos, es recomendable que utilice cada vez una tarjeta recién formateada.

Numeración de archivos después de sustituir tarjetas o cambiar tarjetas de destino



(1)

(1) Sigüente número de archivo de la secuencia

Numeración de archivos después de crear una carpeta



Para reiniciar la numeración de archivos desde 0001 tras cambiar de tarjeta o crear carpetas

La numeración de archivos se reinicia a 0001 si se sustituye una tarjeta, se crea una carpeta o se cambia la tarjeta de destino (como en [1] → [2]). Esto es útil si se desea organizar imágenes por tarjetas o carpetas.

Tenga en cuenta que la numeración de archivos puede continuar desde cualquier imagen existente en las tarjetas o carpetas a las que cambie. Si desea guardar imágenes iniciando la numeración de archivos en 0001, utilice cada vez una tarjeta recién formateada.

Numeración de archivos después de sustituir tarjetas o cambiar tarjetas de destino

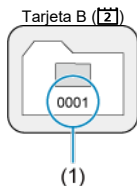

(1) Se reinicia la numeración de archivos

Numeración de archivos después de crear una carpeta



Para reiniciar la numeración de archivos a 0001 o iniciarla desde 0001 en las carpetas nuevas

Cuando se reinicia manualmente la numeración de archivos, se crea automáticamente una nueva carpeta y la numeración de archivos de las imágenes guardadas en esa carpeta se inicia desde 0001.

Esto es útil, por ejemplo, si se desea utilizar diferentes carpetas para las imágenes tomadas ayer y las tomadas hoy.

Nomenclatura de archivos

[Registro/cambio de nombres de archivo](#)

Los nombres de archivo constan de cuatro caracteres alfanuméricos seguidos por un número de archivo de cuatro dígitos () y una extensión de archivo. Puede cambiar los primeros cuatro caracteres alfanuméricos, que de manera predeterminada son únicos para cada cámara y se ajustan cuando la cámara sale de fábrica.

El ajuste de usuario 1 le permite registrar cuatro caracteres que desee. El ajuste de usuario 2 añade los tres caracteres registrados iniciales que desee a un cuarto carácter que representa el tamaño de imagen y que se añade automáticamente después de disparar.

(Ejemplo)
IMG_0001.JPG

Registro/cambio de nombres de archivo

1. Seleccione [: Nombre de archivo].

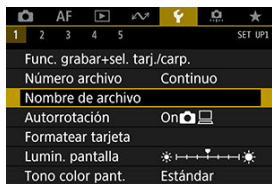

2. Seleccione [Cambiar ajuste usuario*].

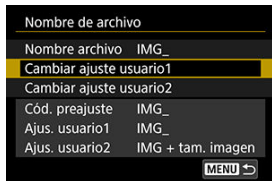

3. Introduzca las letras y los números que desee.

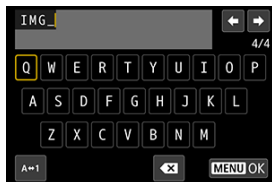

- Introduzca cuatro caracteres para el Ajuste de usuario 1 o tres para el Ajuste de usuario 2.
- Puede seleccionar [A↔1] para cambiar el modo de entrada.
- Para eliminar caracteres únicos, seleccione [X] o presione el botón .



- Utilice el dial o para seleccionar un carácter y, a continuación, presione para introducirlo.

4. Salga del ajuste.

- Presione el botón <MENU> y, a continuación, presione [OK].

5. Seleccione un nombre de archivo registrado.

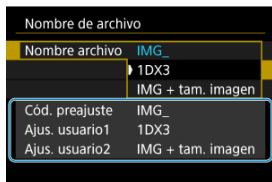

- Seleccione **[Nombre archivo]** y, a continuación, elija un nombre de archivo registrado.

! Precaución

- No se puede utilizar un subrayado (“_”) como primer carácter.

Nota

Ajuste de usuario 2

- Si dispara después de haber seleccionado “**** + tam. imagen” (según lo registrado en el Ajuste de usuario 2), se añadirá al nombre de archivo, como cuarto carácter, un carácter que representa el tamaño de imagen actual. Los significados de los caracteres añadidos son los siguientes.

“****L”: **L**, **HEIF** o **RAW**

“****C”: **CRAW**

“****M”: **M1**

“****N”: **M2**

“****S”: **S**

El cuarto carácter añadido automáticamente permite determinar los tamaños de imagen sin abrir los archivos después de transferirlos a un ordenador. Sobre la base de las extensiones de archivo, también es posible distinguir las imágenes RAW, JPEG y HEIF.

- Los vídeos grabados con el Ajuste de usuario 2 se nombran con un subrayado como cuarto carácter.

Autorrotación

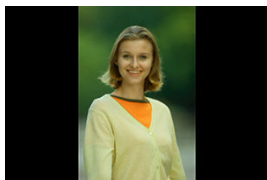

Puede cambiar el ajuste de autorrotación que endereza las imágenes captadas con orientación vertical cuando se muestran.

1. Seleccione [📷: Autorrotación].

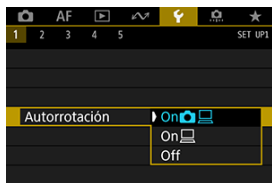

2. Seleccione un elemento.

- **On** 📷
Rota automáticamente las imágenes para la visualización tanto en la cámara como en ordenadores.
- **On** 🖥️
Rota automáticamente las imágenes solamente para la visualización en ordenadores.
- **Off**
Las imágenes no rotan automáticamente.



Precaución

- Las imágenes captadas con la rotación automática ajustada en **[Off]** no rotarán durante la reproducción aunque más tarde cambie la rotación automática a **[On]**.



Nota

- Si se toma una fotografía cuando la cámara esté apuntando hacia arriba o hacia abajo, es posible que la autorrotación a la orientación correcta para la visualización no se realice correctamente.
- Si las imágenes no giran automáticamente en un ordenador, intente utilizar software EOS.

Formateado de tarjetas

Si la tarjeta es nueva o fue formateada (inicializada) previamente por otra cámara o un ordenador, formatee la tarjeta con esta cámara.

⚠ Precaución

- Cuando se formatea la tarjeta, todas las imágenes y los datos de la tarjeta se borran. Se borrarán incluso las imágenes protegidas, así que debe asegurarse de que no haya nada que desee conservar. Si es necesario, transfiera las imágenes y los datos a un ordenador, etc. antes de formatear la tarjeta.

1. Seleccione [🔧: Formatear tarjeta].

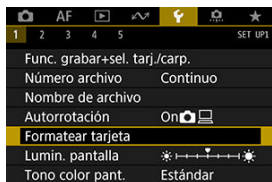

2. Seleccione una tarjeta.





- [1] representa la tarjeta 1 y [2], la tarjeta 2.

3. Formatee la tarjeta.

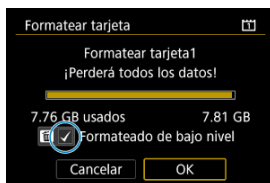

- Seleccione [OK].



- Para el formateado de bajo nivel, presione el botón <  > para añadir una marca de verificación <  > a [Formateado de bajo nivel] y, a continuación, seleccione [OK].

Circunstancias que requieren el formateo de la tarjeta

- La tarjeta es nueva.
- La tarjeta fue formateada por una cámara diferente o un ordenador.
- La tarjeta está llena de imágenes o datos.
- Se muestra un error relacionado con la tarjeta ()

Formateado de bajo nivel

- Haga un formateado de bajo nivel si la velocidad de escritura o de lectura de la tarjeta parece lenta o si desea borrar totalmente los datos de la tarjeta.
- Dado que el formateado de bajo nivel formateará todos los sectores grabables de la tarjeta, el formateado tardará más que el formateado normal.

Formatos de archivo de las tarjetas

Las tarjetas CFexpress tienen formato exFAT.

En la grabación de vídeo, los vídeos que superan 4 GB se graban como un único archivo (lo que produce archivos de vídeo mayores de 4 GB), en lugar de dividirse en varios archivos.

Precaución

- Quizá no sea posible utilizar tarjetas CFexpress formateadas con esta cámara en otras cámaras.
- Al formatear o borrar los datos de una tarjeta, los datos no se borran por completo. Tenga esto en cuenta cuando venda o deseche la tarjeta. Cuando deseche tarjetas, si es necesario, tome medidas para proteger la información personal, tales como destruirlas físicamente.

Nota

- La capacidad de la tarjeta que se muestra en la pantalla de formateado de la tarjeta puede ser inferior a la capacidad indicada en la tarjeta.
- Este dispositivo incorpora tecnología exFAT con licencia de Microsoft.

1. Seleccione [☞: Lumin. pantalla].

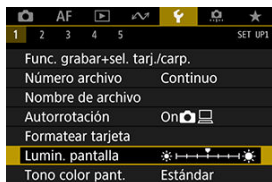

2. Haga el ajuste.

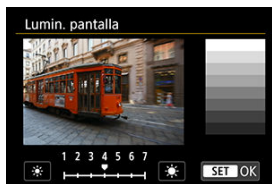

- Mientras consulta la imagen gris, gire el dial <☞> para ajustar la luminosidad y, a continuación, presione <SET>.

Nota

- Para comprobar la exposición de la imagen, es recomendable consultar el histograma (☞).
- También puede acceder a la pantalla del paso 2 presionando el botón <☞> durante la reproducción.

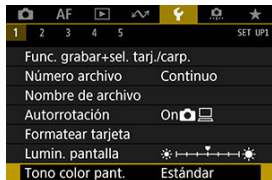

Tono de color de visualización

1. Seleccione [: Tono color pant.].



2. Haga el ajuste.



- Gire el dial <  > para seleccionar un elemento y, a continuación, presione <  >.

Desconexión automática

Puede cambiar el tiempo de desconexión automática por inactividad.

1. Seleccione [🔌: Descon. auto].

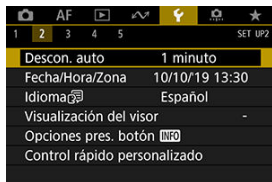

2. Seleccione un elemento.

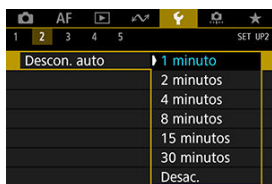

Nota

- La pantalla se apaga en aprox. 30 min., aunque se ajuste en [Desac.]. Tenga en cuenta que la cámara permanece encendida.

Fecha/Hora/Zona

Cuando encienda la alimentación por primera vez, o si se ha reiniciado la fecha, hora y zona, siga estos pasos para ajustar primero la zona horaria.

Si ajusta primero la zona horaria, en el futuro podrá establecer simplemente este ajuste y la fecha y la hora se actualizarán en consecuencia.

Dado que la información de fecha y hora de disparo se anexa a las imágenes captadas, no olvide ajustarla.

1. Seleccione [🔧: Fecha/Hora/Zona].

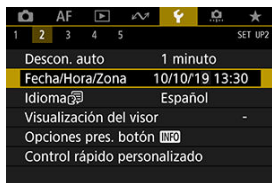

2. Ajuste la zona horaria.

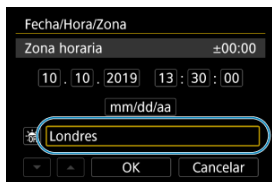

- Gire el dial <🔧> para seleccionar [Zona horaria].

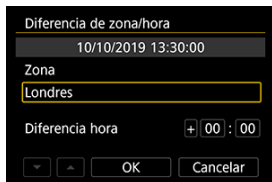

- Presione <SET>.



- Gire el dial < > para seleccionar la zona horaria y, a continuación, presione < >.
- Si su zona horaria no aparece, presione el botón < MENU > y, a continuación, ajuste la diferencia respecto a UTC en [Diferencia hora].

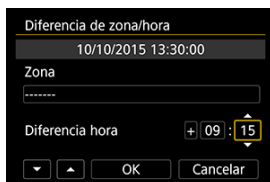

- Gire el dial < > para seleccionar un elemento de [Diferencia hora] (+/-/hora/minuto) y, a continuación, presione < >.
- Gire el dial < > y, a continuación, presione < >.
- Tras introducir la zona horaria o la diferencia horaria, gire el dial < > para seleccionar [OK] y, a continuación, presione < >.







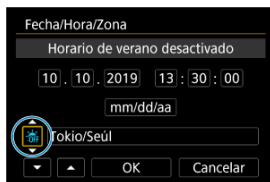

3. Ajuste la fecha y la hora.



- Gire el dial < > para seleccionar un elemento y, a continuación, presione < >.
- Gire el dial < > y, a continuación, presione < >.

4. Ajuste el horario de verano.



- Ajústelo si es necesario.
- Gire el dial <  > para seleccionar [] y, a continuación, presione <  >.
- Gire el dial <  > para seleccionar [] y, a continuación, presione <  >.
- Cuando el horario de verano esté ajustado en [], la hora ajustada en el paso 3 avanzará en 1 hora. Si se ajusta [], el horario de verano se cancelará y la hora se retrasará en 1 hora.

5. Salga del ajuste.

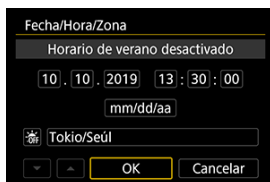

- Gire el dial <  > para seleccionar [**OK**].

Precaución

- Es posible que los ajustes de fecha, hora y zona horaria se reinicien cuando se guarde la cámara sin batería, cuando la batería se agote o cuando se exponga a temperaturas por debajo del punto de congelación durante un período prolongado de tiempo. Si ocurre así, establezca los ajustes de nuevo.
- Después de cambiar [**Diferencia de zona/hora**], compruebe que se haya ajustado la fecha/hora correctas.
- Cuando vaya a utilizar [**Sincronizar hora entre cámaras**] a través de una red LAN por cable o con un transmisor inalámbrico de archivos, utilice otras cámaras EOS-1D X Mark III. [**Sincronizar hora entre cámaras**] no se puede usar con modelos diferentes.

Nota

- El tiempo de desconexión automática puede prolongarse mientras se muestra la pantalla [**📅: Fecha/Hora/Zona**].
- La hora se puede ajustar o actualizar automáticamente mediante GPS ().

1. Seleccione [🗨️: Idioma🗨️].

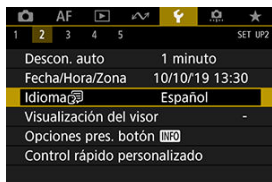

2. Ajuste el idioma deseado.



Visualización de información en el visor

- [Nivel electrónico](#)
- [Retícula](#)
- [Visualización de información del visor](#)

Nivel electrónico

Muestra un nivel electrónico en la parte superior del visor cuando se presiona el disparador hasta la mitad. Disponible también en el disparo vertical.

1. Seleccione [: Visualización del visor].

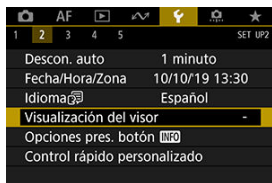

2. Seleccione [Nivel electrónico].

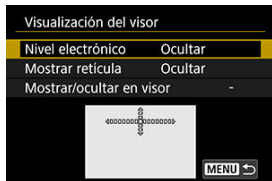

3. Seleccione [Mostrar].

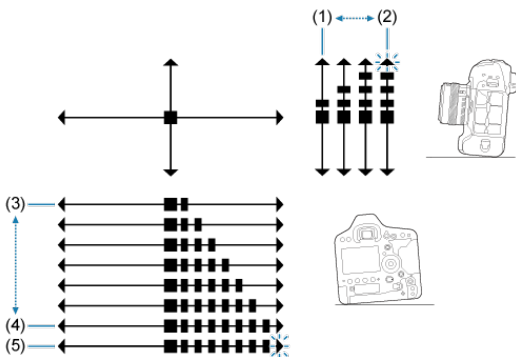
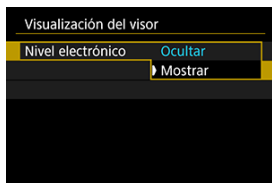

(1) 1°

(2) 4° o más

(3) 1°

(4) 7°

(5) 7,5° o más

⚠ Precaución

- Puede haber un margen de error de aprox. $\pm 1^\circ$.

Muestra una retícula en el visor para ayudarle a comprobar la inclinación de la cámara y la composición de la toma.

1. Seleccione [: Visualización del visor].

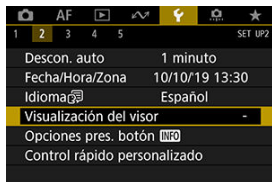

2. Seleccione [Mostrar retícula].

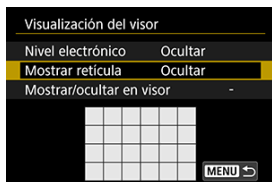

3. Seleccione [Mostrar].

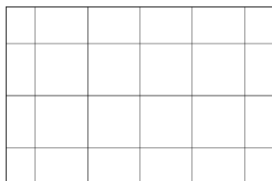
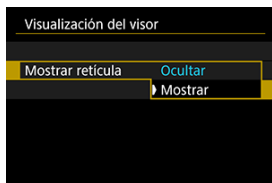

Nota

- Puede mostrar una retícula en la pantalla durante el disparo con Visión en Directo y antes de grabar un vídeo (🔖).

Visualización de información del visor

Se puede mostrar en el visor información de ajuste para estas funciones de disparo: modo de disparo, modo de medición, balance de blancos, modo de avance, calidad de imagen, operación AF y detección de parpadeo.

De manera predeterminada, solo está seleccionada la detección de parpadeo ([√]).

1. Seleccione [√: Visualización del visor].

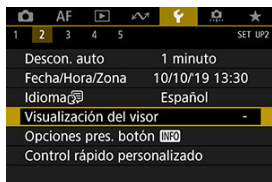

2. Seleccione [Mostrar/ocultar en visor].

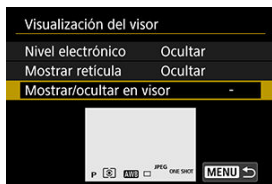

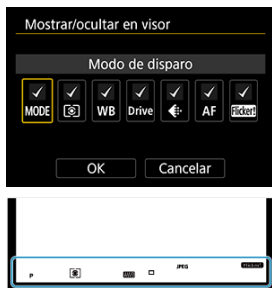

3. Añada una marca de verificación [✓] a los elementos que desee mostrar.



- Seleccione la información que desee mostrar y presione <  > para añadir una marca de verificación [✓].
- Repita este paso para añadir una marca de verificación [✓] a toda la información que desee mostrar y, a continuación, seleccione [OK].

 **Nota**

- Independientemente del ajuste de [✓], en el visor aparecerá la información relevante cuando presione los botones < MODE > / < DRIVE • AF > / <  •  > / < WB >, cuando mueva el conmutador de modos de enfoque del objetivo o cuando gire el anillo de enfoque de un objetivo equipado con MF electrónico para cambiar entre AF/MF ().

Opciones de presentación del botón <INFO>

- [Nivel electrónico](#)
- [Pantalla de control rápido](#)
- [Pantalla de control rápido personalizado](#)

Puede especificar la información que se muestra en respuesta a presionar el botón <INFO> cuando la cámara está lista para disparar.

1. Seleccione [🔍: Opciones pres. botón INFO].

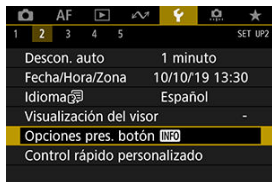

2. Seleccione un elemento.

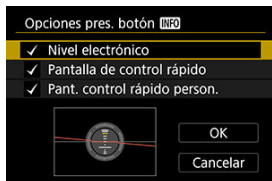

- Seleccione la opción de visualización que desee y, a continuación, agregue una marca de verificación [✓].
- Seleccione [OK].

Nivel electrónico

La línea roja se vuelve verde cuando la imagen está prácticamente nivelada.

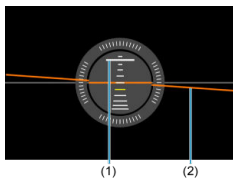

(1) Vertical
(2) Horizontal

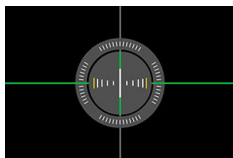

⚠ Precaución

- Puede haber un margen de error de aprox. $\pm 1^\circ$.
- Si la cámara está muy inclinada, el margen de error del nivel electrónico será mayor.

Pantalla de control rápido

Consulte [Pantalla de control rápido \(en el disparo con visor\)](#).

Pantalla de control rápido personalizado

Consulte [Control rápido personalizado](#).

Control rápido personalizado

- [☑ Restablecimiento de la pantalla de control rápido personalizado o borrado de todos los elementos](#)

A diferencia del diseño fijo y las funciones de disparo predeterminadas de la pantalla de control rápido (☑), esta pantalla se puede personalizar con el diseño y las funciones de disparo que desee. Esta función se denomina "Control rápido personalizado".

1. Seleccione [🔧: Control rápido personalizado].

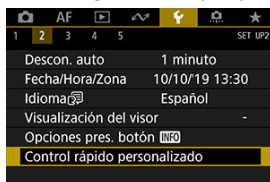

2. Seleccione [Iniciar edición de diseño].

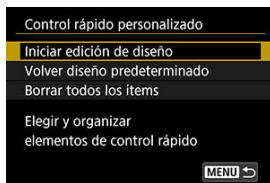

3. Revise las instrucciones y seleccione [OK].

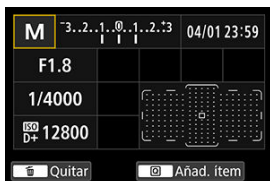
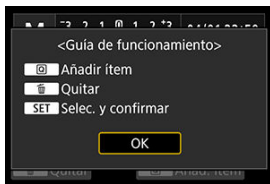

- De manera predeterminada, el diseño incluye los elementos que se muestran aquí.

4. Añada un elemento.



- Presione el botón $\langle Q \rangle$.
- Gire el dial $\langle \odot \rangle$ o utilice $\langle \odot \rangle$ para seleccionar un elemento que añadir y, a continuación, presione $\langle \text{SET} \rangle$.
- Para quitar un elemento, seleccione el elemento y presione el botón $\langle \text{Borrar} \rangle$ o seleccione **[Borrar todos los ítems]** en el paso 2.



- Para elementos con un tamaño de visualización personalizable, una vez más, gire el dial $\langle \odot \rangle$ o utilice $\langle \odot \rangle$ para seleccionar un tamaño y, a continuación, presione $\langle \text{SET} \rangle$.
- Para obtener información detallada sobre los elementos disponibles para el diseño y sus tamaños de visualización, consulte [Elementos y tamaños de visualización disponibles para el diseño de pantalla](#).

5. Disponga el elemento.

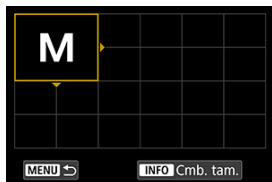

- Gire el dial < > o < > o utilice < > para mover el elemento añadido (en el marco con flechas) a su posición.
- Para cambiar el tamaño de visualización, presione el botón < INFO > y cambie el tamaño del elemento si es necesario.
- Presione < > para confirmar la posición. Los elementos existentes en esa posición se sobrescribirán (se eliminarán).
- Para reorganizar un elemento, selecciónelo, presione < > y muévelo como sea necesario.

Nota

- Para empezar por quitar todos los elementos del diseño predeterminado, seleccione [**Borrar todos los ítems**] en el paso 2 y, a continuación, vaya al paso 4.

Diseño de muestra

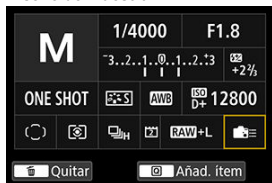

- Repita los pasos 4 y 5 para disponer los elementos según el diseño que desee.
- Para quitar un elemento del diseño, selecciónelo y presione el botón < >.

6. Salga del ajuste.

- Cuando termine, presione el botón < MENU > para volver a la pantalla del paso 2.

7. Revise la pantalla de ajustes.

Pantalla de ejemplo

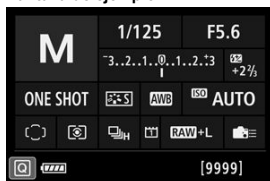

- Confirme que [**Pant. control rápido person.**], en [**☛: Opciones pres. botón INFO**], tiene una marca de verificación [✓] (☑).
- Presione el botón < INFO > para mostrar a pantalla de control rápido personalizado (☑) y, a continuación, compruebe el diseño.

Restablecimiento de la pantalla de control rápido personalizado o borrado de todos los elementos

Para restablecer el diseño predeterminado de la pantalla de control rápido personalizado, seleccione **[Volver diseño predeterminado]** en el paso 2 (🔗).

Para quitar todos los elementos del diseño (de modo que la pantalla quede en blanco excepto por la fila inferior), seleccione **[Borrar todos los ítems]**.

Elementos y tamaños de visualización disponibles para el diseño de pantalla

(Celdas verticales × horizontales)

Elemento y tamaño	1×1	1×2	1×3	1×5	2×2	2×3	3×1	4×1
Modo de disparo	○				○			
Velocidad de obturación	○	○						
Abertura	○	○						
Sensibilidad ISO	○	○						
Comp. exposición/Ajuste AEB	○	○	○					
Compensación exposición flash	○	○	○					
Estilo imagen	○		○					
Balance de blancos	○	○						
Despl./Sec. WB	○	○						
Luminosidad Automática	○							
Controles personalizados	○							
Operación AF	○	○						
Selección punto AF	○					○		
Modo de medición	○							
Modo de avance	○							
Func.grabar+sel.tarjeta	○	○			○			
Fecha/Hora/Zona	○	○		○		○		
Control del flash externo	○							
Prioridad tonos altas luces	○							
Retrícula del visor	○							
Limpieza del sensor	○							
Nivel de exposición							○	○
Ajustes GPS	○							



Precaución

- La cantidad de información que se puede mostrar y las funciones disponibles para el control rápido varían según el elemento, debido a las diferencias de tamaño de visualización.
- No es posible disponer el mismo elemento en varias posiciones de la pantalla.

Visualización de información sobre el disparo

[Personalización de la información de la pantalla](#)

[Retícula](#)

[Histograma](#)

[Borrado de ajustes](#)

Puede personalizar la visualización en pantalla en el disparo con Visión en Directo o la grabación de vídeo.

Personalización de la información de la pantalla

1. Seleccione [**ℹ**: Vista inf. disparo].

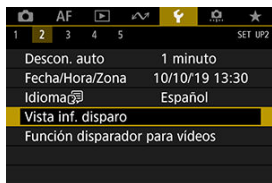

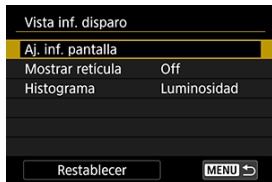

2. Seleccione [**A**]. inf. pantalla].





3. Seleccione un elemento.



- Gire el dial  para seleccionar las pantallas de información que se muestran en la cámara.
- Para la información que prefiera no mostrar, presione  para borrar la marca de verificación [✓].
- Para editar la pantalla, presione el botón .

4. Edite la pantalla.



- Gire el dial  para seleccionar los elementos que se mostrarán en la pantalla de información.
- Para los elementos que prefiera no mostrar, presione  para borrar la marca de verificación [✓].
- Seleccione **[OK]** para registrar el ajuste.

1. Seleccione [🔍: Vista inf. disparo].

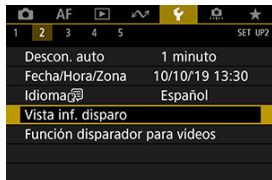

2. Seleccione [Mostrar retícula].

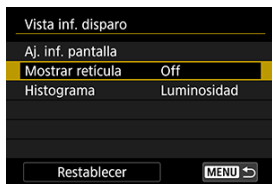

3. Seleccione un elemento.

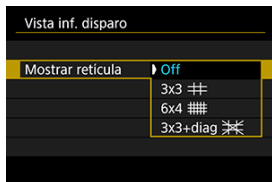

1. Seleccione [: Vista inf. disparo].

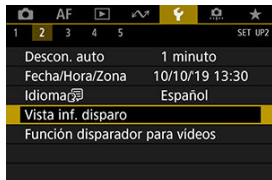

2. Seleccione [Histograma].

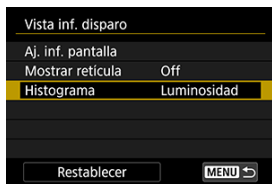

3. Seleccione un elemento.

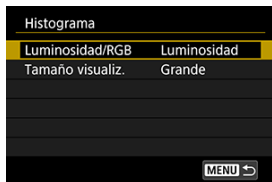

- Seleccione el contenido ([**Luminosidad**] o [**RGB**]) y el tamaño de visualización ([**Grande**] o [**Pequeño**]).
- Presione el botón < **MENU** > para confirmar el ajuste.

1. Seleccione [**⚙**: Vista inf. disparo].

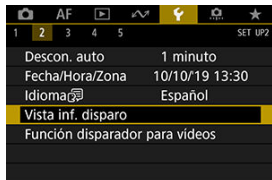

2. Seleccione [**R**establecer].

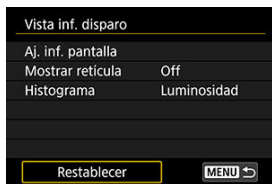

3. Seleccione [**O**K].

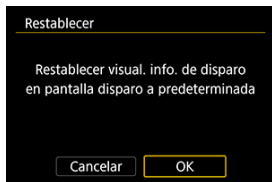

Funciones del disparador para vídeos

Puede ajustar las funciones que se realizan al presionar el disparador hasta la mitad o hasta el fondo durante la grabación de vídeo.

⚠ Precaución

- En la grabación de vídeo, el ajuste de **[Función disparador para vídeos]** prevalece sobre cualquier función asignada al disparador en **[M.6: Controles personalizados]**.

1. Seleccione **[Función disparador para vídeos]**.

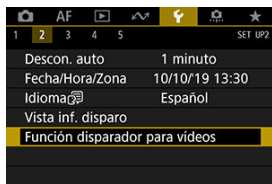

2. Seleccione un elemento.

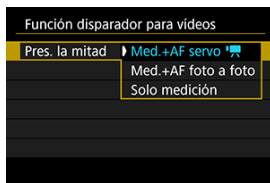

- **Pres. la mitad**

Especifique la función que se realiza al presionar el disparador hasta la mitad.

- **Pres. a fondo**

Especifique la función que se realiza al presionar el disparador hasta el fondo.



Con [**Pres. a fondo**] ajustado en [**Start/stop vídeo**], puede iniciar o detener la grabación de vídeo no solo con el botón de grabación de vídeo, sino también presionando el disparador hasta el fondo o utilizando el teleconmutador RS-80N3 o el mando a distancia temporizador TC-80N3 (ambos se venden por separado).

Ampliación de IU

Puede ampliar las pantallas de menú tocando dos veces con dos dedos. Vuelva a tocar dos veces para restablecer el tamaño de visualización original.

La ampliación también está disponible en la pantalla de control rápido en el disparo con visor, la pantalla de control rápido personalizado y la pantalla del nivel electrónico.

1. Seleccione [🔍: Ampliación IU].

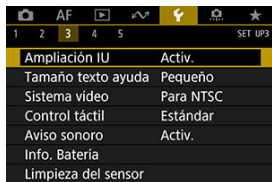

2. Seleccione [Activ.].

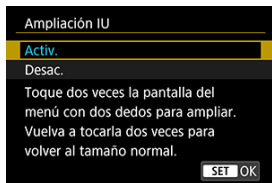

⚠ Precaución

- Utilice los controles de la cámara cuando configure funciones de menú con la visualización ampliada. Las operaciones de la pantalla táctil no se admiten.

Ayuda

[Cambio del tamaño del texto de ayuda](#)

Cuando se muestre [INFO Ayuda], puede mostrar una descripción de la función presionando el botón <INFO>. Presiónelo otra vez para salir de la visualización de Ayuda. Para desplazar la pantalla cuando aparezca una barra de desplazamiento (1) a la derecha, gire el dial <◂>.

● Ejemplo: [AF: Case 2]

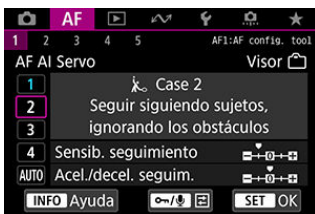

<INFO>

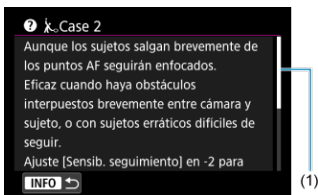

● Ejemplo: [🔒.6: Bloqueo función múltiple]



<INFO >

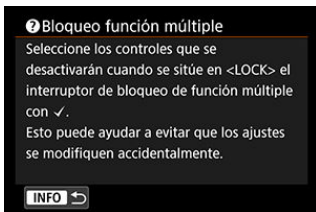

1. Seleccione [: Tamaño texto ayuda].

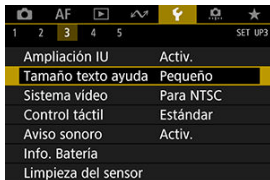

2. Seleccione un elemento.

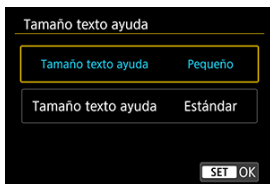

Sistema de vídeo

Ajuste el sistema de vídeo de cualquier televisor que se utilice para la visualización. Este ajuste determina las frecuencias de fotogramas disponibles para grabar vídeos.

1. Seleccione [🔧: Sistema vídeo].

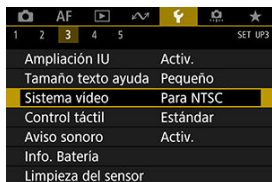

2. Seleccione un elemento.

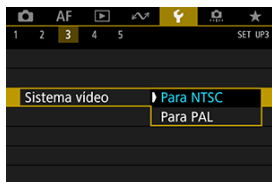

- **Para NTSC**
Para áreas en las que el sistema de TV sea NTSC (como América del Norte, Japón, Corea del Sur y México).
- **Para PAL**
Para áreas en las que el sistema de TV sea PAL (como Europa, Rusia, China y Australia).

1. Seleccione [👆: Control táctil].



2. Seleccione un elemento.



- [Sensible] hace que el panel de pantalla táctil sea más sensible que [Estándar].
- Para desactivar las operaciones táctiles, seleccione [Desac.].

⚠ Precaución

Precauciones para las operaciones de pantalla táctil

- No utilice objetos afilados, como las uñas o la punta de un bolígrafo, para realizar operaciones táctiles.
- No utilice los dedos húmedos para las operaciones táctiles. Si la pantalla tiene humedad o los dedos están húmedos, es posible que el panel de la pantalla táctil no responda o que se produzcan errores de funcionamiento. En este caso, apague la alimentación y elimine la humedad con un paño.
- Si se coloca cualquier película protectora o cualquier adhesivo disponible en el mercado sobre la pantalla, es posible que afecte a la sensibilidad a las operaciones táctiles.
- Puede que la cámara no responda tan bien si realiza operaciones táctiles rápidamente cuando ajuste [Sensible].



Nota

- El disparo activado por contacto (disparador táctil) no se admite.

1. Seleccione [🔔: Aviso sonoro].

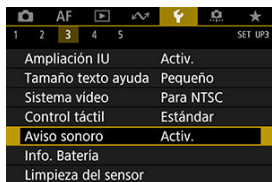

2. Seleccione un elemento.

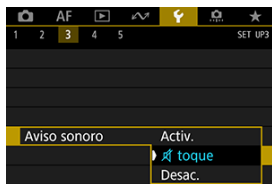

- **Activ.**
La cámara emite avisos sonoros después de enfocar y en respuesta a operaciones táctiles.
- **🔔 toque**
Desactiva los avisos sonoros para las operaciones táctiles.
- **Desac.**
Desactiva los avisos sonoros después de enfocar y en respuesta a operaciones táctiles.

Información de la batería

Puede comprobar el estado de la batería cuando la esté utilizando.

1. Seleccione [Info. Batería].

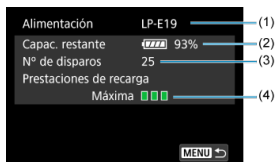

(1) Modelo de la batería o el accesorio de fuente de alimentación doméstica utilizados.

(2) Indicador del nivel de batería (🔋) con el nivel de batería restante, en incrementos del 1 %.

(3) El número de disparos realizados con la batería actual. El número se reinicia cuando se carga la batería (🔋).

(4) Nivel de rendimiento de recarga de la batería.

🟢 🟢 🟢 (Verde): el rendimiento de recarga de la batería es bueno.

🟢 🟡 🟡 (Verde): el rendimiento de recarga de la batería se ha degradado ligeramente.

🔴 🔴 🔴 (Rojo): se recomienda comprar una nueva batería.

⚠ Precaución

- Se recomienda utilizar una batería original Canon LP-E19. Si utiliza baterías que no sean productos Canon originales, es posible que no se obtenga un rendimiento pleno de la cámara o que se produzcan errores de funcionamiento.



Nota

- El número de disparos es el número de fotografías que se han tomado (sin incluir la grabación de vídeo).
- Consulte [Carga de la batería](#) si se muestra **[Se recomienda calibración cuando recargue la batería]**.
- Si se muestra un mensaje de error de comunicación de la batería, siga las instrucciones del mensaje.

Limpeza del sensor

[Limpiar ahora](#)

[Limpeza automática](#)

[Limpeza manual](#)

La función de limpieza del sensor de la cámara limpia la parte delantera del sensor de imagen.

Nota

- Para obtener los mejores resultados, realice la limpieza con la cámara en una posición estable sobre un escritorio u otra superficie plana.

Limpiar ahora

1. Seleccione [: Limpieza del sensor].



2. Seleccione [Limpiar ahora.].

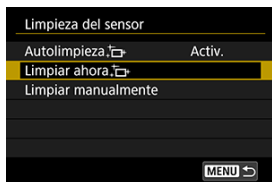

- Seleccione [OK] en la pantalla de confirmación.

Nota

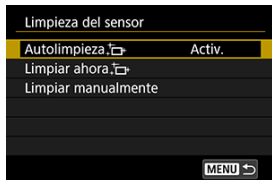

- Aunque repita la limpieza del sensor, el resultado no mejorará mucho. Tenga en cuenta que, inmediatamente después de la limpieza, quizá no esté disponible [Limpiar ahora.].
- Es posible que aparezcan puntos de luz en las imágenes captadas o en la pantalla de disparo si el sensor resulta afectado por rayos cósmicos o factores similares. Puede seleccionar [Limpiar ahora.] para suprimir su aparición (🔗).

1. Seleccione [Autolimpieza,].

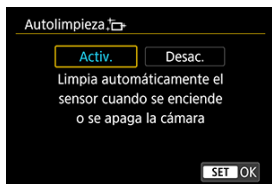

2. Seleccione un elemento.



- Gire el dial  > para seleccionar un elemento y, a continuación, presione <  >.

Limpeza manual

El polvo que no se pueda eliminar mediante la limpieza automática puede eliminarse manualmente con un soplador comercial o una herramienta similar.

Utilice siempre una batería completamente cargada.

El sensor de imagen es extremadamente delicado. Si es necesario limpiar directamente el sensor, es recomendable que lleve la cámara a un centro de asistencia de Canon.

1. Seleccione [**W**: Limpieza del sensor].



2. Seleccione [Limpiar manualmente].

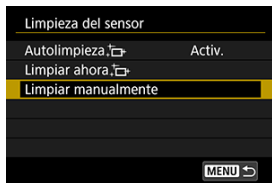

3. Seleccione [OK].



- <CLn> parpadea en el panel LCD superior.

4. Retire el objetivo y limpie el sensor.

5. Finalice la limpieza.

- Sitúe el interruptor de alimentación en <OFF>.

Nota

- Se recomienda utilizar accesorios de fuente de alimentación doméstica (se venden por separado).

Precaución

- **Mientras limpia el sensor, no haga nunca nada de lo siguiente. Si se interrumpe la alimentación, el obturador se cerrará y el espejo réflex volverá a bajar. Esto puede dañar el sensor de imagen, las cortinillas del obturador y el espejo réflex.**
 - **Situar el interruptor de alimentación en <OFF>.**
 - **Extraer o insertar la batería.**
- No mueva el espejo réflex con la mano. Esto puede dañar el espejo.
- La superficie del sensor de imagen es extremadamente delicada. Limpie el sensor con cuidado.
- Utilice un soplador simple, sin cepillo. Un cepillo puede rayar el sensor.
- No introduzca la punta del soplador en el interior de la cámara más allá de la montura del objetivo. Si se apaga la alimentación, el obturador se cerrará, lo que puede dañar las cortinas del obturador o el espejo réflex.
- No utilice nunca aire o gas a presión para limpiar el sensor. El aire a presión puede dañar el sensor, y el gas del aerosol se puede congelar sobre el sensor y rayarlo.
- Si el nivel de la batería baja mientras se limpia el sensor, sonará un aviso sonoro como advertencia. Deje de limpiar el sensor.
- Si queda alguna mota que no se pueda quitar con un soplador, es recomendable que limpie el sensor en un centro de asistencia de Canon.

Resolución HDMI

Ajuste la resolución de salida de imagen que se utiliza cuando se conecta la cámara a un televisor o a un dispositivo de grabación externo con un cable HDMI.

1. Seleccione [F: Resolución HDMI].

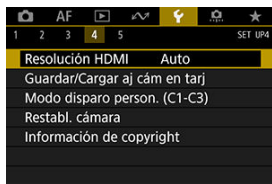

2. Seleccione un elemento.

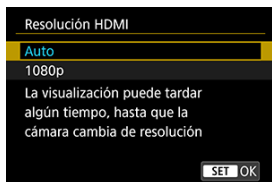

- **Auto**
Las imágenes se mostrarán automáticamente con la resolución óptima correspondiente al televisor conectado.
- **1080p**
Salida con resolución 1080p. Seleccione esta opción si prefiere evitar problemas de visualización o retardos cuando la cámara cambie de resolución.

Guardar/cargar ajustes en tarjeta

[Guardado de ajustes de cámara](#)

[Carga de ajustes de cámara](#)

Los ajustes actuales de la cámara, tales como los de disparo, menú y funciones personalizadas, pueden guardarse en una tarjeta en forma de archivo de ajustes de la cámara. Puede cargar un archivo de ajustes de la cámara para aplicar el estado de los ajustes cuando se guardaron. Esto permite guardar los ajustes óptimos para escenas o motivos concretos o cargar archivos de ajustes en otras cámaras EOS-1D X Mark III para utilizar las cámaras con los mismos ajustes.

Guardado de ajustes de cámara

1. Seleccione [: Guardar/Cargar aj cám en tarj].

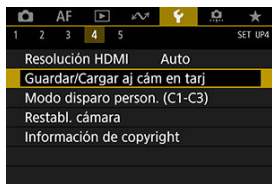

2. Seleccione [Guardar en tarjeta].

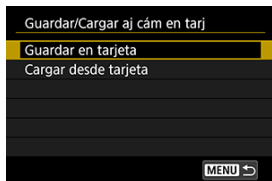

3. Seleccione [OK].

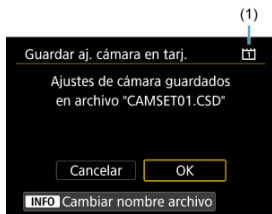

(1) Tarjeta de destino

- Los ajustes de la cámara se guardan en la tarjeta.

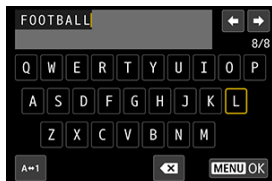

- Para cambiar el nombre del archivo por un nombre de 8 caracteres que usted elija antes de guardarlo, presione el botón < INFO > en la pantalla del paso 3.
- Para ver instrucciones, consulte [Nomenclatura de archivos](#). Los pasos son los mismos.

⚠ Precaución

- Los archivos de ajustes de la cámara guardados por otra cámara diferente de una EOS-1D X Mark III no se pueden cargar en esta cámara.
- Quizá no sea posible cargar archivos de ajustes de la cámara que se hayan guardado con una cámara con una versión de firmware diferente.

📄 Nota

- En una tarjeta se pueden guardar hasta diez archivos de ajustes de la cámara. Si una tarjeta tiene ya diez archivos de ajustes de la cámara, sobrescriba archivos existentes o utilice una tarjeta diferente.

Carga de ajustes de cámara



En el paso 2, seleccione [**Cargar desde tarjeta**] para mostrar hasta diez archivos de ajustes de la cámara en la tarjeta. Seleccione un archivo y la cámara lo cargará y aplicará el estado de los ajustes como se guardaron.

Modo de disparo personalizado (C1–C3)

[Actualización automática de ajustes registrados](#)

[Cancelación de modos de disparo personalizados registrados](#)

Puede registrar ajustes actuales de la cámara como los ajustes de disparo, del menú y de las funciones personalizadas, en forma de modos de disparo personalizados que se asignan a los modos < C1 > a < C3 >. Puede registrar diferentes funciones para utilizarlas al tomar fotografías o grabar videos.

Para usar < C2 > o < C3 >, active primero < C2 > y < C3 > en []3: Limitar modos de disparo] ().

1. Seleccione []: Modo disparo person. (C1-C3)].

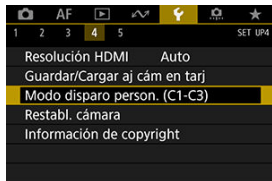

2. Seleccione [Registrar ajustes].

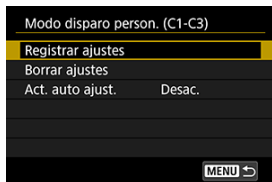

3. Registre los elementos que desee.

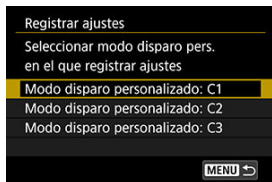

- Seleccione el modo de disparo personalizado que desee registrar y, a continuación, seleccione **[OK]** en la pantalla **[Registrar ajustes]**.
- Los ajustes actuales de la cámara se registran en el modo de disparo personalizado C*.

Precaución

- En función de los elementos del menú, es posible que las opciones de configuración cambiadas en otros modos de disparo no se puedan trasladar a los ajustes del modo de disparo personalizado.

Actualización automática de ajustes registrados

Si cambia un ajuste mientras graba en el modo de disparo personalizado, el modo se puede actualizar automáticamente con el nuevo ajuste (Actualización automática). Para activar esta actualización automática, ajuste **[Act. auto ajust.]** en **[Activ.]** en el paso 2.

Cancelación de modos de disparo personalizados registrados

Si selecciona [**Borrar ajustes**] en el paso 2, puede devolver a sus valores predeterminados los ajustes de cada modo, como estaban antes del registro.



Nota

- También puede cambiar los ajustes de disparo y de menú en los modos de disparo personalizados.

Restablecimiento de la cámara

Es posible restaurar los ajustes de funciones de disparo y de menú de la cámara a sus valores predeterminados.

1. Seleccione [: Restabl. cámara].

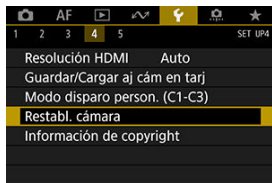

2. Seleccione un elemento.

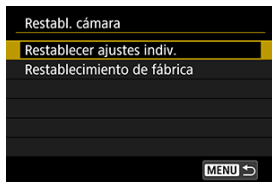

- **Restablecer ajustes indiv.**
Es posible restablecer los ajustes de elementos individuales seleccionados.
- **Restablecimiento de fábrica**
Restablece todos los ajustes a sus valores predeterminados.

3. Borre los ajustes.

- Seleccione [**OK**] en la pantalla de confirmación.



Nota

- Para obtener información detallada sobre el borrado de todos los ajustes de funciones personalizadas, consulte [Borrar todas las funciones personalizadas. \(C.Fn\)](#).
- Para obtener información detallada sobre el borrado de ajustes de controles personalizados, consulte [Controles personalizados](#).
- Los modos personalizados de toma de fotografías se restablecen cuando se selecciona [**Modo disparo person. (C1-C3)**] en [**Restablecer ajustes indiv.**] en el modo de toma de fotografías; los modos de grabación personalizada de vídeo se restablecen cuando se selecciona esta opción en el modo de grabación de vídeo.

Información de copyright

[Revisión de la información de copyright](#)

[Borrado de la información de copyright](#)

Cuando ajuste la información de copyright, se grabará en la imagen como información Exif.

Precaución

- Si la entrada para “Autor” o “Copyright” es larga, es posible que no se muestre completa cuando seleccione [**Mostrar info. copyright**].

Nota

- También puede establecer o revisar la información de copyright con EOS Utility (software EOS, [🔗](#)).

1. Seleccione [: Información de copyright].

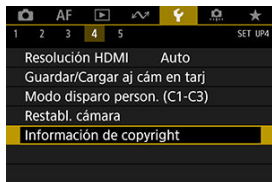

2. Seleccione un elemento.

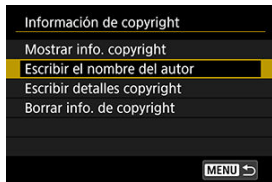

3. Escriba texto.

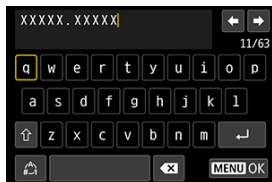

- Utilice el dial <⦿> o <⦿> para seleccionar un carácter y, a continuación, presione <SET> para introducirlo.
- Puede seleccionar [👉] para cambiar el modo de entrada.
- Para eliminar caracteres únicos, seleccione [✕] o presione el botón <🗑️>.

4. Salga del ajuste.

- Presione el botón <MENU> y, a continuación, seleccione [OK].

Revisión de la información de copyright



Si selecciona [**Mostrar info. copyright**] en el paso 2, podrá revisar la información de [**Autor**] y [**Copyright**] que haya escrito.

Borrado de la información de copyright

Si selecciona [**Borrar info. de copyright**] en el paso 2, puede borrar la información de [**Autor**] y [**Copyright**].

Visualización del estado del sistema

[Consulta del registro de errores](#)

[Borrado del registro de estado de la cámara](#)

Puede consultar el número de serie de la cámara, la versión del firmware y los ciclos de disparo del obturador en esta pantalla. También puede consultar el registro de estado para los errores anteriores.

Comprobar el estado de la cámara con esta función y solicitar el mantenimiento necesario en un centro de asistencia de Canon puede reducir los problemas de la cámara.

Consulta del registro de errores

Puede consultar un registro de errores pasados, así como el uso del objetivo, el flash y la batería en el momento del incidente.

1. Seleccione [: **Mostrar estado del sistema**].

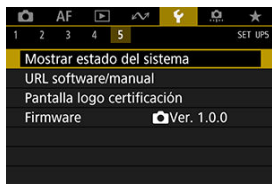

2. Consulte los datos que necesite.

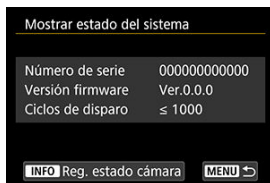

Nota

- La pantalla de registro de estado de la cámara muestra los cinco registros de error más recientes. Si se guardan más de cinco registros, el registro más antiguo se elimina automáticamente.
- Los ciclos de disparo del obturador se indican en unidades de 1.000.



3. Consulte el registro cuando sea necesario.



- En la pantalla del paso 2, presione el botón <INFO>.
- “Err ***” indica información de error (🔗).

4. Consulte los datos que necesite.



- Gire el dial <  > para seleccionar un elemento y, a continuación, presione el botón < INFO > para ver los detalles del error.
- Gire el dial <  > para consultar los detalles.

Borrado del registro de estado de la cámara

Para borrar toda la información del registro que se muestra, presione el botón <  > en el paso 3.

Otra información

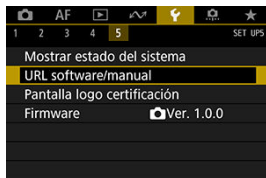

- **URL software/manual**

Para descargar instrucciones, seleccione [**👉: URL software/manual**] y escanee el código QR que se muestra con un smartphone. También puede usar un ordenador para obtener acceso al sitio web de la dirección URL que se muestra y descargar software.

- **Pantalla logo certificación**

Seleccione [**👉: Pantalla logo certificación**] para mostrar algunos de los logotipos de las certificaciones de la cámara. Otros logotipos de certificación se encuentran en el cuerpo de la cámara y en el embalaje.

- **Firmware**

Seleccione [**👉: Firmware**] para actualizar el firmware de la cámara o del objetivo, flash o transmisor inalámbrico de archivos actual.

Funciones personalizadas/Mi menú

Puede hacer ajustes precisos en funciones de la cámara y cambiar la funcionalidad de botones y diales para adaptarlos a sus preferencias fotográficas. También puede añadir a fichas Mi menú elementos de menú y funciones personalizadas que ajuste con frecuencia.

- [Menús de fichas: Personalización](#)
- [Elementos de ajuste de funciones personalizadas](#)
- [Controles personalizados](#)
- [Menús de fichas: Mi menú](#)
- [Registro de Mi menú](#)

Menús de fichas: Personalización

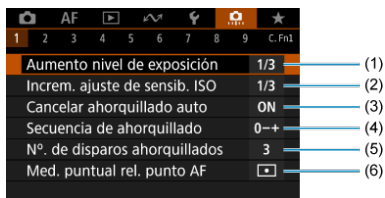

 : Ajuste desactivado (no funciona)

		Disparo con visor	 Disparo VD	 Grabación de vídeo
(1)	Aumento nivel de exposición	○	○	○
(2)	Increm. ajuste de sensib. ISO	○	○	Modo M
(3)	Cancelar ahorquillado auto	○	○	
(4)	Secuencia de ahorquillado	○	○	
(5)	N°. de disparos ahorquillados	○	○	
(6)	Med. puntual rel. punto AF	○		

● **2**

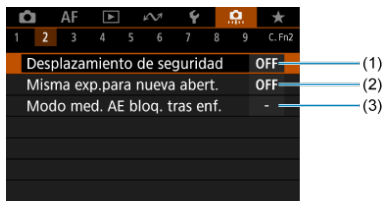

■ : Ajuste desactivado (no funciona)

		Disparo con visor	Disparo VD	Grabación de vídeo
(1)	Desplazamiento de seguridad	○	○	■
(2)	Misma exp. para nueva abert.	○	○	■
(3)	Modo med. AE bloq. tras enf.	○	○	■

● **3**

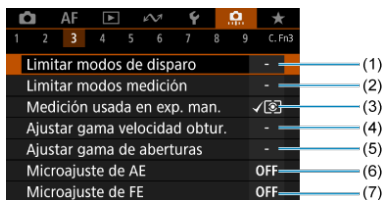





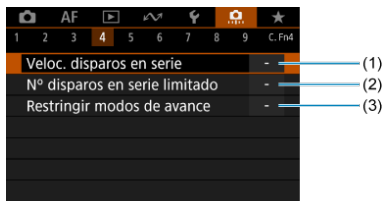

■ : Ajuste desactivado (no funciona)

		Disparo con visor	Disparo VD	Grabación de vídeo
(1)	Limitar modos de disparo	○	○	○
(2)	Limitar modos medición	○	○	■
(3)	Medición usada en exp. man.	○	○	■
(4)	Ajustar gama velocidad obtur.	○	○	○
(5)	Ajustar gama de aberturas	○	○	○
(6)	Microajuste de AE	○	○	○
(7)	Microajuste de FE	○	○	■

● **4**





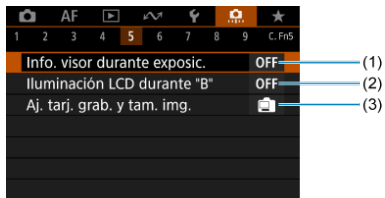

 : Ajuste desactivado (no funciona)

		Disparo con visor	 Disparo VD	 Grabación de vídeo
(1)	Veloc. disparos en serie	○		
(2)	Nº disparos en serie limitado	○	○	
(3)	Restringir modos de avance	○	○	

● **5**



 : Ajuste desactivado (no funciona)

		Disparo con visor	 Disparo VD	 Grabación de vídeo
(1)	Info. visor durante exposic.	○		
(2)	Iluminación LCD durante "B"	○	○	
(3)	Aj. tarj. grab. y tam. img.	○	○	○

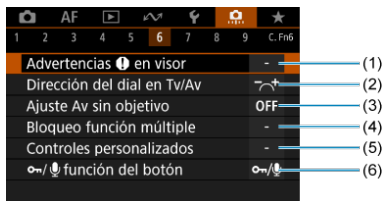

■ : Ajuste desactivado (no funciona)

		Disparo con visor	Disparo VD	Grabación de vídeo
(1)	Advertencias 1 en visor	○	■	■
(2)	Dirección del dial en Tv/Av	○	○	○
(3)	Ajuste Av sin objetivo	○	○	○
(4)	Bloqueo función múltiple	○	○	○
(5)	Controles personalizados	Varían según los ajustes		
(6)	On/Off función del botón	(Durante la reproducción)		

● **7**

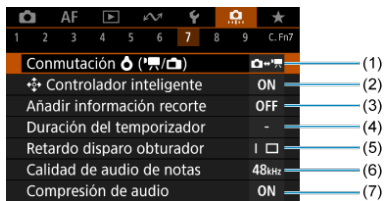

■ : Ajuste desactivado (no funciona)

		Disparo con visor	Disparo VD	Grabación de vídeo
(1)	Conmutación	○	○	○
(2)	Controlador inteligente	○	○	○
(3)	Añadir información recorte	○	○	■
(4)	Duración del temporizador	*1		
(5)	Retardo disparo obturador	○	■	■
(6)	Calidad de audio de notas	(Durante la reproducción)		
(7)	Compresión de audio	■	■	○

*1: Solo [Temp. tras disparo]

● **8**

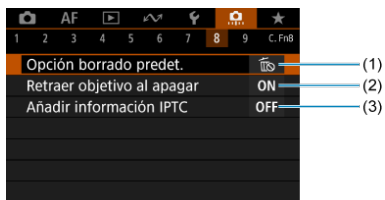

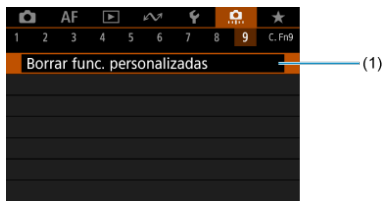

■ : Ajuste desactivado (no funciona)

		Disparo con visor	Disparo VD	Grabación de vídeo
(1)	Opción borrado predet.	○	○	■
(2)	Retraer objetivo al apagar	○	○	○
(3)	Añadir información IPTC	○	○	■



 : Ajuste desactivado (no funciona)

		Disparo con visor	 Disparo VD	 Grabación de vídeo
(1)	Borrar func. personalizadas	○	○	○

Elementos de ajuste de funciones personalizadas

[C.Fn1](#)

[C.Fn2](#)

[C.Fn3](#)

[C.Fn4](#)

[C.Fn5](#)

[C.Fn6](#)

[C.Fn7](#)

[C.Fn8](#)

[C.Fn9](#)

Puede personalizar funciones de la cámara en la ficha [,] para adaptarlas a sus preferencias fotográficas. Los ajustes que cambie respecto a sus valores predeterminados se mostrarán en azul.

Aumento nivel de exposición

● 1/3: ½ punto, Comp exp ½ punto

Ajusta incrementos de 1/3 punto para la velocidad de obturación, el valor de abertura, la cantidad de compensación de la exposición, el intervalo AEB y la cantidad de compensación de la exposición con flash.

● 1/1: 1 punto, Comp exp ½ punto

Ajusta incrementos de un punto completo para la velocidad de obturación y el valor de abertura e incrementos de 1/3 de punto para la cantidad de compensación de la exposición, el intervalo AEB y la cantidad de compensación de la exposición con flash.

● 1/2: ½ punto, Comp exp ½ punto

Ajusta incrementos de 1/2 punto para la velocidad de obturación, el valor de abertura, la cantidad de compensación de la exposición, el intervalo AEB y la cantidad de compensación de la exposición con flash.

 Nota

- La visualización del indicador del nivel de exposición es la siguiente cuando se ajusta [½ punto, Comp exp ½ punto].



Incrém. ajuste de sensib. ISO

Puede cambiar el incremento de ajuste de sensibilidad ISO manual a un punto completo.

- 1/3: 1/3 de punto
- 1/1: 1 punto

 Nota

- Aunque se ajuste [1 punto], la sensibilidad ISO se ajustará automáticamente en incrementos de 1/3 de punto cuando se ajuste ISO Auto.

Cancelar ahorquillado auto

Puede especificar que se cancele AEB y el ahorquillado del balance de blancos cuando el interruptor de alimentación se sitúe en <OFF>.

- **ON: Activ.**
- **OFF: Desac.**

Secuencia de ahorquillado

Es posible cambiar la secuencia de disparos AEB y la secuencia de ahorquillado del balance de blancos.

- **0-+: 0, -, +**
- **-0+: -, 0, +**
- **+0-: +, 0, -**

AEB	Ahorquillado del balance de blancos	
	Dirección B/A	Dirección M/G
0: Exposición estándar	0: Balance de blancos estándar	0: Balance de blancos estándar
-: Subexposición	-: Tendencia azul	-: Tendencia magenta
+: Sobreexposición	+: Tendencia ámbar	+: Tendencia verde

Nº. de disparos ahorquillados

El número de disparos realizados con AEB y el ahorquillado del balance de blancos puede cambiarse.

Cuando [Secuencia de ahorquillado] se ajuste en [0, -, +], los disparos ahorquillados se realizarán como se muestra en la tabla siguiente.

- **3: 3 disparos**
- **2: 2 disparos**
- **5: 5 disparos**
- **7: 7 disparos**

(Incrementos de 1 punto/paso)

	Disparo 1	Disparo 2	Disparo 3	Disparo 4	Disparo 5	Disparo 6	Disparo 7
3: 3 disparos	Estándar (0)	-1	+1				
2: 2 disparos	Estándar (0)	±1					
5: 5 disparos	Estándar (0)	-2	-1	+1	+2		
7: 7 disparos	Estándar (0)	-3	-2	-1	+1	+2	+3

Nota

- Si se ajusta [2 disparos], puede seleccionar el lado + o - cuando ajuste el intervalo AEB. Con el ahorquillado del balance de blancos, el segundo disparo se ajusta hacia el lado negativo de la dirección B/A o M/G.

Med. puntual rel. punto AF

Puede activar la medición puntual vinculada al punto AF en el modo de medición $\langle \square \bullet \rangle$.

-  **Solo punto AF central**

La medición puntual siempre se realiza en el centro del visor, independientemente del modo de selección de selección de área AF o del punto AF seleccionado.

-  **Rel. con punto AF activo**

La medición puntual está vinculada al punto AF seleccionado manualmente. Tenga en cuenta que la medición puntual se realiza en el centro del visor cuando el modo de selección de área AF es AF de selección automática, Zona AF o Zona AF grande. Con un flash externo, está disponible el bloqueo FE vinculado a un punto AF seleccionado manualmente; esta función también se puede utilizar con la exposición del flash manual medida ().

Desplazamiento de seguridad

Si cambia la luminosidad del motivo y no se puede obtener la exposición estándar dentro del intervalo de exposición automática, la cámara cambiará automáticamente el ajuste seleccionado manualmente para obtener la exposición estándar. [Vel. obturación/Abertura] se aplica al modo < **Tv** > o < **Av** >. [Sensibilidad ISO] se aplica al modo < **P** >, < **Tv** > o < **Av** >.

- OFF: Desac.
- Tv/Av: Vel. obturación/Abertura
- ISO: Sensibilidad ISO

Nota

- Cuando se ajusta [Sensibilidad ISO], el desplazamiento de seguridad también se aplica al disparo AEB en modo < **M** >.
- El desplazamiento de seguridad anula cualquier cambio en [Gama para fotos] o [Vel. obt. mín.] respecto a los ajustes predeterminados de  Ajustes de sensibilidad ISO si no se puede obtener la exposición estándar.
- Los límites mínimo y máximo para el desplazamiento de seguridad con la sensibilidad ISO se determinan mediante [Gama automática] (☑). Sin embargo, si la sensibilidad ISO ajustada manualmente supera [Gama automática], se producirá el desplazamiento de seguridad hacia arriba o hacia abajo hasta la sensibilidad ISO ajustada manualmente.
- El desplazamiento de seguridad tendrá efecto, si es necesario, incluso cuando se utilice el flash.

Misma exp.para nueva abert.

Es posible que el valor de abertura máxima se reduzca (que el número $f/$ más bajo aumente) en el modo **<M>** (disparo con exposición manual) con la sensibilidad ISO ajustada manualmente (excepto cuando se ajusta en ISO Auto) si (1) se cambia de objetivo, (2) se monta un multiplicador o (3) se utiliza un objetivo zoom con un valor de abertura máxima variable. Esta función evita la subexposición correspondiente ajustando automáticamente la sensibilidad ISO o la velocidad de obturación (Tv) para mantener la misma exposición que antes de (1), (2) o (3).

Con **[ISO/Velocidad obturación]**, la sensibilidad ISO se ajusta automáticamente dentro de la gama de sensibilidad ISO. Si no se puede mantener la exposición ajustando la sensibilidad ISO, se ajusta automáticamente la velocidad de obturación (valor Tv).

- **OFF: Desac.**
- **ISO: Sensibilidad ISO**
- **ISO/Tv: ISO/Velocidad obturación**
- **Tv: Velocidad de obturación**

Precaución

- No responde a cambios del valor de abertura efectiva provocados por cambios en la ampliación al utilizar objetivos macro.
- No es posible proporcionar la misma exposición que antes de (1), (2) o (3) si se ajusta **[Sensibilidad ISO]** y no se puede mantener la exposición con las velocidades ajustadas en **[Gama sensib. ISO]**.
- No es posible proporcionar la misma exposición que antes de (1), (2) o (3) si se ajusta **[Velocidad de obturación]** y no se puede mantener la exposición con las velocidades ajustadas en **[ 3: Ajustar gama velocidad obtur.]**.

Nota

- Responde también a cambios en el número $f/$ más alto (abertura mínima).
- Si se realiza (1), (2) o (3) con **[Sensibilidad ISO]**, **[ISO/Velocidad obturación]** o **[Velocidad de obturación]** ajustadas y no se ajusta la sensibilidad ISO, la velocidad de obturación o el valor de la abertura antes de devolver la cámara al estado original, anterior a (1), (2) o (3), se restablece el ajuste de exposición original.
- Si cuando se ajusta **[Sensibilidad ISO]** la sensibilidad ISO aumenta a una sensibilidad ISO ampliada, es posible que la velocidad de obturación cambie para mantener la exposición.

Modo med. AE bloq. tras enf.

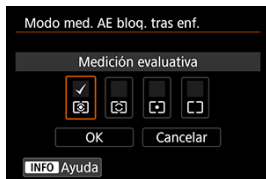

Para cada modo de medición, puede especificar si se bloquea la exposición (Bloqueo AE) una vez que se enfocan los motivos con AF foto a foto. La exposición se bloqueará mientras mantenga presionado el disparador hasta la mitad. Seleccione modos de medición para el bloqueo AE y añada una marca de verificación [✓]. Seleccione [OK] para registrar el ajuste.

Limitar modos de disparo

Puede restringir los modos de disparo disponibles con el botón <MODE>.

Seleccione modos de disparo (<P / Av / M / Tv / BULB / C1 / C2 / C3>) y, a continuación, presione <SET> para añadir una marca de verificación <✓>. Seleccione [OK] para registrar el ajuste.

⚠ Precaución

- Los ajustes de modo de disparo restringido no se registran en <C1>, <C2> o <C3>.
- La marca <✓> no se puede borrar de los ocho modos al mismo tiempo.

Limitar modos medición

Puede restringir los modos de medición disponibles con el botón <F2•☉>.

Seleccione modos de medición (<☉ / ☺ / ☛ / ☞>) y, a continuación, presione <SET> para añadir una marca de verificación <✓>. Seleccione [OK] para registrar el ajuste.

⚠ Precaución







- La marca <✓> no se puede borrar de los cuatro modos al mismo tiempo.

Medición usada en exp. man.

Puede ajustar el modo de medición que se utiliza en el modo de medición <M>.

- ✓☉: **Modo medición especificado**
Se utiliza el modo de medición actual.
- ☉: **Medición evaluativa**
- ☺: **Medición parcial**
- ☛: **Medición puntual**
- ☞: **Promediada pond. centro**

Precaución

- Si ajusta <  /  /  /  > evitará seleccionar el modo de medición presionando el botón <  •  > en el disparo con exposición manual.

Ajustar gama velocidad obtur.

Puede ajustar la gama de velocidad de obturación. En modo < **Tv** > o < **M** >, puede ajustar la velocidad de obturación de manera manual dentro de la gama especificada. En modo < **P** > o < **Av** >, la velocidad de obturación se ajusta automáticamente dentro de la gama especificada (excepto para la grabación de vídeo). Seleccione [**OK**] para registrar el ajuste.

- **Vel. más baja**
Se puede ajustar en una gama de 30 seg.–1/4000 seg.
- **Vel. más alta**
Se puede ajustar en una gama de 1/8000 seg.–15 seg.

Ajustar gama de aberturas

Puede ajustar la gama del valor de abertura. En modo < **Av** >, < **M** > o < **BULB** >, puede ajustar el valor de abertura de manera manual dentro de la gama especificada. En modo < **P** > o < **Tv** >, el valor de abertura se ajusta automáticamente dentro del intervalo especificado. Seleccione [**OK**] para registrar el ajuste.

- **Abertura máx.**
Se puede ajustar en una gama de f/1,0–f/64.
- **Abertura mín.**
Se puede ajustar en una gama de f/91–f/1,4.

Nota

- La gama de valores de abertura disponibles varía en función de los valores de abertura mínima y máxima del objetivo.

Microajuste de AE

Precaución

- Normalmente, este ajuste no es necesario. Haga este ajuste solamente si es necesario. Tenga en cuenta que si realiza este ajuste puede impedir que se obtenga la exposición adecuada.

Puede ajustar con precisión el nivel de exposición estándar. Es eficaz si las imágenes tomadas con exposición automática sin compensación de la exposición suelen verse subexpuestas o sobreexpuestas.

- **OFF: Desac.**

- **ON: Activ.**

Para obtener acceso a la pantalla de ajuste, seleccione **[Activ.]** y, a continuación, presione el botón **< [Q] >**. La exposición estándar se puede ajustar en un intervalo de ± 1 punto, en incrementos de $1/8$ de punto. Realice el ajuste hacia el lado positivo si las fotografías tienden a estar subexpuestas y hacia el lado negativo si tienden a estar sobreexpuestas.

Precaución

- El intervalo efectivo de compensación de la exposición disponible en la grabación de vídeo permanece inalterado si se ajusta la exposición estándar con Microajuste de AE y solo se modifica el nivel de exposición estándar. Si se supera el intervalo efectivo de compensación de la exposición en la grabación de vídeo, a las imágenes resultantes no se les aplica una cantidad de compensación de la exposición equivalente a la cantidad de Microajuste de AE (por ejemplo, si Microajuste de AE se ajusta en +1 punto y la compensación de la exposición se ajusta en +3 puntos, no se aplica una cantidad de compensación de la exposición de +1 punto).

Nota

- La compensación de la exposición se puede ajustar hasta ± 5 puntos respecto a la exposición estándar ajustada para el disparo con visor y ± 3 puntos para el disparo con Visión en Directo.

Precaución

- Normalmente, este ajuste no es necesario. Haga este ajuste solamente si es necesario. Tenga en cuenta que si realiza este ajuste puede impedir que se obtenga la exposición del flash adecuada.





Puede ajustar con precisión el nivel de exposición del flash estándar. Es eficaz si los motivos principales de las fotografías tomadas con flash automático sin compensación de la exposición con flash suelen verse subexpuestas o sobreexpuestas.

- **OFF: Desac.**

- **ON: Activ.**

Para obtener acceso a la pantalla de ajuste, seleccione [**Activ.**] y, a continuación, presione el botón $\langle \text{Q} \rangle$. La exposición estándar del flash se puede ajustar en un intervalo de ± 1 punto, en incrementos de $1/8$ de punto. Realice el ajuste hacia el lado positivo si los motivos principales tienden a estar subexpuestos y hacia el lado negativo si tienden a estar sobreexpuestos.

Veloc. disparos en serie

Puede ajustar la velocidad de los disparos en serie para <  H > disparos en serie a alta velocidad, <  > disparos en serie a velocidad media, <  L > disparos en serie a baja velocidad, < **S**  > disparos en serie suaves y < **S**  L > disparos en serie suaves de baja velocidad. Seleccione [OK] para registrar el ajuste.

- **Alta velocidad**

El ajuste predeterminado es 16 disparos/seg. Se puede ajustar en una gama de 16–3 disparos/seg.

- **Disparos en serie**

El ajuste predeterminado es 10 disparos/seg. Se puede ajustar en una gama de 15-2 disparos/seg.

- **Baja velocidad**

El ajuste predeterminado es 3,0 disparos/seg. Se puede ajustar en una gama de 14-1 disparos/seg.

- **Disparo serie suave**

El ajuste predeterminado es 8,0 disparos/seg. Se puede ajustar en una gama de 8-2 disparos/seg.

- **En serie BV suave**

El ajuste predeterminado es 3,0 disparos/seg. Se puede ajustar en una gama de 7-1 disparos/seg.

Precaución

- Incluso si ajusta una velocidad de disparos en serie, quizá no sea posible realizar disparos en serie a la velocidad especificada bajo ciertas condiciones de disparo. Para ver las precauciones relativas a los disparos en serie, consulte [Selección del modo de avance](#).

Nº disparos en serie limitado











Puede limitar la ráfaga máxima de disparos en serie, de modo que mientras se mantenga presionado el disparador con los disparos en serie ajustado, la cámara deje de disparar automáticamente después del número especificado de disparos en serie.

Puede ajustar de 99 a 2 exposiciones. Al presionar el botón <  >, el ajuste vuelve a [Desac.].

Cuando se ajusta [Desac.], los disparos en serie pueden continuar hasta la ráfaga máxima que se muestra a la derecha del visor.

Restringir modos de avance

Puede restringir los modos de avance disponibles con el botón <DRIVE•AF>.

Seleccione modos de avance (<  /  /  /  /  /  /  /  >) y, a continuación, presione <  > para añadir una marca de verificación <  >. Seleccione [OK] para registrar el ajuste.

Precaución

- La marca <  > no se puede borrar de todos los modos al mismo tiempo.

Info. visor durante exposic.

Para el disparo con visor, puede ajustar si se mostrará información de disparo en el visor durante la exposición.

- **OFF: Desac.**
- **ON: Activ.**

La información de disparo continúa mostrándose en el visor durante la exposición. Es útil cuando se desea comprobar la exposición, el número de disparos disponibles y otra información durante los disparos en serie.

Precaución

- No se aplica (aunque se ajuste [**Activ.**]) en el modo de disparo BULB.

Iluminación LCD durante "B"



Puede ajustar el funcionamiento del panel LCD en respuesta a exposiciones "B" realizadas mientras esté iluminado, ya sea para que permanezca iluminado o se apague cuando se inicie la exposición o para que se ilumine brevemente cuando se presione el botón <  >.

- **OFF: Desactivada**
Cuando se inician las exposiciones "B", la iluminación del panel LCD se apaga. Al presionar el botón <  > durante las exposiciones "B", el panel LCD se ilumina durante aprox. 6 seg.
- **ON: Activada durante "B"**
El panel LCD permanece encendido hasta que finalizan las exposiciones "B". Es útil cuando se realizan exposiciones "B" con poca luz y se desea comprobar el tiempo de exposición.

Aj. tarj. grab. y tam. img.

Como visualización utilizada cuando se presiona el botón <  > para seleccionar una tarjeta o ajustar el tamaño de la imagen, puede especificar el panel LCD posterior o la pantalla.



- : **Panel LCD posterior**

Después de presionar el botón <  >, puede mirar el panel LCD posterior mientras gira el dial <  > o <  >.





- : **Pantalla**

Al presionar el botón <  > se muestra la pantalla [**Tipo/tam. img**] o [**Func. grabar +sel. tarj./carp.**] (o la pantalla [**Calidad de vídeo**] en la grabación de vídeo) y, a continuación, cada vez que se presiona el botón se alterna entre estas dos pantallas.

- **OFF: Desactivar botón** 

Desactiva el botón <  > para seleccionar la tarjeta o ajustar el tamaño de la imagen. Así se puede evitar que se cambie accidentalmente la tarjeta seleccionada o el tamaño de imagen si se presiona accidentalmente el botón <  >. Utilice las pantallas de menú para seleccionar tarjetas o ajustar el tamaño de imagen.

Advertencias en visor

El icono  puede mostrarse en el campo de visión del visor cuando se ajuste cualquiera de las funciones siguientes . Seleccione la función para la que desee que aparezca el icono de advertencia y, a continuación, presione  para añadir una marca de verificación . Seleccione **[OK]** para registrar el ajuste.

- **Con ajuste Monocromo** 

El icono de advertencia aparece cuando el estilo de imagen se ajusta en **[Monocromo]** .

- **Con corrección WB**

El icono de advertencia aparece cuando se ajusta la corrección del balance de blancos .

- **Con calidad img. un toque**





El icono de advertencia aparece cuando se modifica la calidad de imagen con el ajuste de calidad de imagen con un toque .

Dirección del dial en Tv/Av

- : **Normal**

- : **Dirección inversa**

El sentido de giro del dial al ajustar la velocidad de obturación y el valor de apertura se puede invertir.

En el modo de disparo **<M>**, la dirección de giro de los diales  y  se invertirá. En otros modos de disparo, solo se invertirá la dirección de giro del dial . La dirección del dial  en el modo **<M>** coincide con la dirección para ajustar la compensación de la exposición en los modos **<P>**, **<Tv>** y **<Av>**.

Ajuste Av sin objetivo





Puede especificar si continúa siendo posible ajustar el valor de apertura sin un objetivo montado.

- **OFF: Desactivada**





- **ON: Activada**

Continúa siendo posible ajustar el valor de apertura sin un objetivo montado. Es útil cuando se desea prepararse para disparar y ya se ha decidido el valor de apertura.





Bloqueo función múltiple

Con el interruptor de alimentación situado en <LOCK>, esta función puede evitar que se modifiquen ajustes al tocar accidentalmente <>, <>, <>, <> o el panel de pantalla táctil.

Para seleccionar los controles de la cámara que desee bloquear, ajuste el interruptor en <LOCK> y, a continuación, presione <SET> para añadir una marca de verificación [✓]. Seleccione [OK] para registrar el ajuste.

- : **Dial principal**
El dial principal y el dial principal de la empuñadura vertical se bloquearán.
- : **Dial de control rápido**
El dial de control rápido se bloqueará.
- : **Multicontroladores**
El multicontrolador y el multicontrolador de la empuñadura vertical se bloquearán.
- : **Control táctil**
Se bloquearán las operaciones táctiles.
- : **Controlador inteligente**
El controlador inteligente se bloqueará.

Nota

- Si intenta utilizar cualquier control bloqueado de la cámara (excepto [Control táctil]), provocará que aparezca <L> en el visor y en el panel LCD superior y que aparezca [LOCK] en la pantalla de control rápido () y en la pantalla de control rápido personalizada () .
- De manera predeterminada, el dial <> se bloquea cuando el interruptor de alimentación se sitúa en <LOCK> .

Controles personalizados

Puede asignar funciones de uso frecuente a botones o diales de la cámara según sus preferencias para facilitar las operaciones. Para ver información detallada, consulte [Controles personalizados](#).

Puede cambiar la función del botón / . Durante la reproducción de imágenes, puede proteger imágenes, grabar notas de voz y clasificar imágenes.

- / : **Proteger(mant.:grab. notas)**

Para proteger una imagen, presione el botón / . Para empezar a grabar una nota de voz, mantenga presionado el botón / durante aprox. 2 seg. y suéltelo para detener la grabación.

- : **Grab.notas(desact.)**

Al presionar el botón / se inicia inmediatamente la grabación de una nota de voz y, al soltarlo, la grabación se detiene.

- / : **Rep.notas(mant.:grb.nota)**

Presione el botón / para reproducir notas de voz de imágenes con notas de voz mientras ve estas imágenes. Para empezar a grabar una nota de voz, mantenga presionado el botón / durante aprox. 2 seg. y suéltelo para detener la grabación.







- : **Clas. (mant: (grb. nota))**



Presione el botón / para clasificar imágenes. Cada vez que presione el botón, la clasificación cambiará de la manera siguiente: OFF/[*]/[* *]/[* * *]/[* * * *]/[* * * *]. Para empezar a grabar una nota de voz, mantenga presionado el botón / durante aprox. 2 seg. y suéltelo para detener la grabación.

Nota

- Para proteger imágenes cuando se haya ajustado [**Grab.notas(desact.)**], [**Rep.notas(mant.:grb.nota)**] o [**Clas. (mant: (grb. nota))**], utilice la pantalla [**: Proteger imágenes**].
- Con la opción [**Clas. (mant: (grb. nota))**] seleccionada, se puede presionar el botón para ajustar las clasificaciones disponibles con el botón / .



Commutación (/

-  : Activar /
- : Desactivar 

Cuando se ha ajustado en [**Desactivar** ], situar el conmutador de disparo con Visión en Directo/grabación de vídeo en <  > no activa la grabación de vídeo. Esto permite tomar fotografías en todo momento.

Controlador inteligente



Permite mover puntos AF arrastrando sobre el controlador inteligente después de presionar el botón <  >.

- **ON: Activar**
Permite usar el controlador inteligente tanto en el disparo en vertical como en horizontal.
- : **Desactivar solo vertical** 
Restringe los controladores inteligentes disponibles para el controlador inteligente de disparo horizontal.
- **OFF: Desactivar**
Desactiva el controlador inteligente.

Precaución

- Esta función no está disponible si se ha ajustado el botón [**AF-ON**] en [**Desactivar**] utilizando controles personalizados.

Nota

- Con [**Activar**] o [**Desactivar solo vertical** ] seleccionado, puede presionar el botón <  > para ajustar la sensibilidad, lo que cambia la cantidad de movimiento del punto AF en respuesta al arrastre sobre el controlador inteligente.

Añadir información recorte

Añadir información de recorte muestra líneas verticales para el formato especificado en el disparo con Visión en Directo, para que pueda componer tomas como si disparara con una cámara de formato medio o de gran formato (6×6 cm, 4×5 pulgadas, etc.).

Al disparar, en lugar de recortar las imágenes grabadas en la tarjeta, la cámara añade información de formato a las imágenes para realizar el recorte en Digital Photo Professional (software EOS).

Puede importar imágenes en Digital Photo Professional en un ordenador y recortar fácilmente las imágenes al formato ajustado en el momento del disparo.

- **OFF: Off (formato 3:2)**
- **6:6: Formato 6:6**
- **3:4: Formato 3:4**
- **4:5: Formato 4:5**
- **6:7: Formato 6:7**
- **5:6: Formato 10:12**
- **5:7: Formato 5:7**

Precaución

- La información de recorte se añade también en el disparo con visor, pero no se muestra el rango de recorte.
- Si se utiliza la cámara para procesar imágenes RAW con información de recorte, las imágenes JPEG o HEIF no se guardan con el tamaño recortado (🔒). En este caso, el procesamiento RAW produce imágenes JPEG o HEIF con información de recorte.

Nota

- Cuando se ajusta [**Formato 6:6**], en el visor se muestran líneas verticales.

Duración del temporizador

Puede cambiar cuánto tiempo se mantiene activo un ajuste de función asociado con un botón después de soltar el botón. Se puede ajustar en una gama de 0–59 seg. o 1–60 min.

- **Temporizador 6 seg.**

Puede ajustar durante cuánto tiempo continúan la medición y el bloqueo AE.

- **Temporizador 16 seg.**

Puede ajustar durante cuánto tiempo continúan el bloqueo FE y la medición puntual múltiple.

- **Temp. tras disparo**

Puede ajustar durante cuánto tiempo se continúa midiendo después del disparo del obturador. Normalmente, la medición continúa durante unos 2 seg. después de disparar. Ajustar un tiempo más largo facilita continuar disparando con bloqueo AE con la misma exposición.

Retardo disparo obturador

Normalmente, la cámara controla el disparo de modo que el retardo del disparo del obturador sea uniforme pero, si ajusta [**Acortado**], puede desactivar este control para acortar el retardo de disparo del obturador.

- | : Estándar

- | : Acortado

Aunque el retardo de disparo del obturador es normalmente de solo aprox. 0,055 seg., puede acortarlo hasta aprox. 0,029 seg.

Precaución

- El retardo del disparo del obturador varía en función de las condiciones de disparo, el tipo de objetivo, el valor de abertura y otros factores.

Calidad de audio de notas

Puede ajustar la calidad de audio para grabar notas de voz.

- **48 kHz: Alta calidad (48 kHz)**

Permite grabar voz con el mismo nivel de calidad de audio que los vídeos.

- **8 kHz: Baja calidad (8 kHz)**

Permite crear archivos de notas de voz de menor tamaño que con [**Alta calidad (48 kHz)**].



Precaución

- La grabación de notas de voz adicionales para imágenes con notas de voz existentes se realiza con el mismo nivel de calidad de audio que la primera grabación, independientemente de este ajuste.

Compresión de audio



Ajusta la compresión de audio para la grabación de vídeo. **[Desac.]** permite una mayor calidad de audio que cuando el audio está comprimido, pero los archivos son de mayor tamaño.

- **ON: Activ.**
- **OFF: Desac.**



Precaución

- Editar archivos de vídeo grabados con **[Desac.]** y, a continuación, guardarlos con compresión también comprimirá el audio.
- El audio se comprimirá aunque se seleccione **[Desac.]** cuando **[Calidad de vídeo]** esté ajustada en **FHD 29.97P [IPB]** (NTSC) o **FHD 25.00P [IPB]** (PAL).

Opción borrado predet.

Puede ajustar qué opción se selecciona de manera predeterminada en el menú de borrar () , al que se accede presionando el botón  > durante la reproducción de imágenes o durante la revisión después de disparar.

Si ajusta una opción diferente de **[Cancelar]**, puede presionar simplemente  > para borrar imágenes rápidamente.

- : **[Cancelar]** seleccionado
- : **[Borrar]** seleccionado
- **RAW**: **[Borrar RAW]** seleccionado
- **J/H**: **[Borrar no RAW]** seleccionado
- : **[Borrar nota voz]** selec.

Precaución

- Tenga cuidado para no borrar imágenes accidentalmente cuando se ajuste una opción diferente de **[Cancelar]**.

Retraer objetivo al apagar

Puede establecer si los objetivos STM de tipo engranaje (como el EF40mm f/2.8 STM) se retraen automáticamente cuando se sitúa el interruptor de alimentación de la cámara en **<OFF>**.

- **ON: Activ.**
- **OFF: Desac.**

Precaución

- Con desconexión automática, el objetivo no se retraerá, independientemente del ajuste.
- Antes de desmontar el objetivo, asegúrese de que esté retraído.

Nota

- Cuando se ajusta **[Activ.]**, esta función tiene efecto independientemente del ajuste del conmutador de modos de enfoque del objetivo (AF o MF).

Añadir información IPTC

Puede registrar información IPTC (International Press Telecommunications Council) en la cámara desde la aplicación EOS Utility para grabar (añadir) esta información en las fotografías JPEG/HEIF/RAW en el momento de disparar. **Esto es útil para la administración de archivos y otras tareas utilizando la información IPTC.** Para ver instrucciones sobre el registro de información IPTC en la cámara e información detallada sobre la información que se puede registrar, consulte las instrucciones de EOS Utility.

- OFF: Desac.
- ON: Activ.

Precaución

- Cuando se graban vídeos no se añade información IPTC.



Nota

- Durante la reproducción, puede comprobar si se añadió información IPTC.
- Puede usar Digital Photo Professional (software EOS) para consultar la información IPTC de las imágenes.

Borrar func. personalizadas

Al seleccionar [**9**: **Borrar func. personalizadas**] se borran todos los ajustes de las funciones personalizadas.

Nota

- Las operaciones personalizadas para [**6**: **Controles personalizados**], [**7**: **Conmutación** ()] y [**7**: **Controlador inteligente**] () no se borran si se ejecuta [**9**: **Borrar func. personalizadas**]. Tenga en cuenta que aunque la información añadida con [**8**: **Añadir información IPTC**] se conserva, el ajuste cambia a [Desac.].
- Los ajustes de [**3**: **Microajuste de AE**] y [**3**: **Microajuste de FE**] se ajustan en [Desac.], pero no se borran cuando se ejecuta [**9**: **Borrar func. personalizadas**].

Controles personalizados

-  [AF: Inicio de medición y AF](#)
- [AF↔: Cambiar a función AF registrada](#)
-  [HP: Cambiar a punto AF registrado](#)
-  [: Selección directa de punto AF](#)
-  [: Seleccionar punto AF, !\[\]\(ba6dc7fecffbf82e7fd414c1c97a1ece_img.jpg\) ↔ !\[\]\(7b0c59a8d567ae8f4c94e1b0dfc0504e_img.jpg\) \(● durante med.\)](#)
-  [ISO: Ajustar ISO, !\[\]\(f2e2aef7ad678fd5527dfd3a24e78b6d_img.jpg\) ↔ !\[\]\(0bdc169ad27675acfc0a2460ebf11020_img.jpg\) \(● durante med.\)](#)
-  [: Selección del tamaño de imagen](#)
- [RAW/ JPEG: Ajuste de calidad de imagen de un toque](#)
- [RAW/ JPEG H: Calidad de imagen de un toque \(mantener\)](#)
-  [: Registrar/recuperar la función de disparo](#)
- [UNLOCK !\[\]\(8d7540c68f056d32e1f5c277c946b92b_img.jpg\): Desbloquear al presionar botón](#)
- [C: Cambiar a modo de disparo personalizado](#)
-  [: Recorrer las funciones ajustadas](#)
-  [: Iluminar info en visor](#)

Puede asignar funciones de uso frecuente a botones o diales de la cámara según sus preferencias para facilitar las operaciones.

1. Seleccione [6: Controles personalizados].

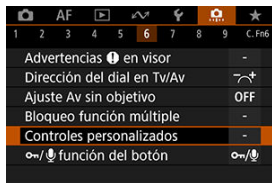

2. Seleccione un control de la cámara.



3. Seleccione una función que asignar.



- Presione <SET> para establecerlo.
- Puede configurar ajustes avanzados para funciones etiquetadas con **INFO** en la esquina inferior izquierda de la pantalla presionando el botón <INFO>.

Nota

- Para restaurar los ajustes predeterminados, puede presionar el botón <🗑️> mientras se muestra la pantalla del paso 2. Tenga en cuenta que los ajustes de [**6: Controles personalizados**] no se borran aunque se seleccione [**9: Borrar func. personalizadas**].

Funciones disponibles para controles de la cámara

AF







Función		AF-ON	AF-ON			LENS	M-Fn	M-Fn2	SET			
AF Inicio de medición y AF	○	○		○		○						
AF-OFF Parada AF		○		○	○	○		○				
AF- Cambiar a función AF registrada					○	○		○				
 FOTO A FOTO ↔ AI SERVO		○		○	○	○		○				
 Cambiar a punto AF registrado					○	○		○				
 Selección directa de punto AF			○								○	○
 Seleccionar punto AF. ↔ (durante med.)											○	

Exposición

Función		AF-ON	AE-L/AF-ON	*		LENS	M-Fn	M-Fn2	SET			
 Inicio de medición	○	○		○								
* Bloqueo AE		○		○	○	○	○	○				
* Bloqueo AE (pulsando botón)	○											
*H Bloqueo AE (mantener)		○		○	○	○	○	○				
*AF-OFF Bloqueo AE, parada AF		○		○								
FEL Bloqueo FE		○		○	○		○	○				
ISO Ajustar sensibilidad ISO									○			
ISO Ajustar sensibilidad ISO (presione botón girar)									○			
ISO Ajustar sensibilidad ISO (durante medición)											○	
ISO Ajustar ISO, ↔ ISO (durante medición)											○	
 Compensación de la exposición (presione botón, gire)		○		○	○	○		○	○			

Operación

Función		AF-ON	AF-ON+	*		LENS	M-Fn	M-Fn2	SET			
 Previsualización DOF					○			○				
 Inicio estabilizador IS					○	○		○				
MENU Mostrar menú									○			
 Registr./recup. func. disparo		○		○								
UNLOCK Desbloquear al presionar botón					○			○				
C Cambiar a modo de disparo personalizado							○					
 Reproducir imagen									○			
 Ampliar/Reducir (presionar , girar)									○			
 Botón Ampliar/ Reducir					○			○				
 Botón de reproducción					○			○				
INFO Botón de información					○			○				
 Botón Borrar					○			○				
 Botón Proteger					○			○				

 Recorrer las funciones ajustadas							○						
 Ajustes de funciones del flash									○				
 Destello flash					○		○	○	○				
 Iluminar info en visor					○		○	○	○				
 Configuración de red					○		○	○	○				
 Crear carpeta					○		○	○	○				
OFF Sin función (desactivado)		○	○	○	○		○	○	○	○	○	○	○

Precaución

- Si se asigna **[Desactivar]** al botón < **AF-ON** >, también se desactiva el controlador inteligente.

Nota

- < **LENS** >: "Botón de parada de AF" en superteleobjetivos equipados con estabilizador de imagen.

En la sección siguiente se describen algunos ejemplos de ajustes de controles personalizados.

AF: Inicio de medición y AF

Al presionar el botón asignado a esta función se inician la medición y el AF.

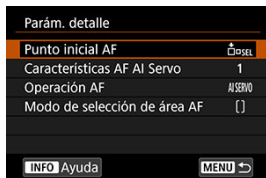



* 1: Cuando se asigna el botón < AF-ON > o < * >, presionar el botón < INFO > mientras se muestra la pantalla de configuración permite establecer ajustes de AF detallados. Al presionar el botón < AF-ON > o < * > mientras se dispara se inicia el AF con los ajustes configurados.



● Punto inicial AF

Cuando se ajusta en [Punto AF registrado], al presionar el botón < AF-ON > o < * > se cambia al punto AF registrado.

Registro del punto AF

1. Ajuste el modo de selección del área AF en una de las opciones siguientes: AF puntual, AF 1 punto, Expandir área AF: , Expandir área AF: Rodear o AF de selección automática. Zona AF y Zona AF grande no están disponibles.
2. Seleccione un punto AF manualmente.
3. Mantenga presionado el botón <  > y, a continuación, presione el botón < ISO >, después de lo cual la cámara emitirá un aviso sonoro y registrará el punto AF. El punto AF registrado parpadea, a menos que se haya ajustado el modo de selección de área AF en una opción distinta de AF de selección automática.

Nota

- Cuando se registra un punto AF, se muestra la siguiente información.
 - AF de selección automática: [] HP (HP: home position, posición inicial)
 - AF puntual, AF 1 punto, Expandir área AF: (selección manual) o Expandir área AF: Rodear: SEL [] (centro)/SEL HP (distinto del centro)
- Para borrar puntos AF registrados, mantenga presionado el botón <  > y presione el botón <  >.

● Características AF Al Servo

Al presionar el botón < AF-ON > o < * > se inicia el AF con las características del caso especificado [Case *].

- **Operación AF** (🔗)

Al presionar el botón < AF-ON > o < * > se inicia el AF con la operación AF especificada.

- **Modo de selección de área AF** (🔗)

Al presionar el botón < AF-ON > o < * > se inicia el AF en el modo de selección de área AF especificado.

Para continuar utilizando el punto AF actual cuando se presione el botón < AF-ON > o < * >, ajuste **[Punto inicial AF]** en **[Punto AF selección manual]** y, para continuar utilizando las características actuales de AF Al Servo, operación AF y modo de selección de área AF, seleccione **[Mantener ajuste actual]**.



Nota

- Puede registrar puntos AF separados para el disparo en vertical (empuñadura arriba o abajo) y el disparo horizontal cuando **[AF: Punto AF vinculado a orient.]** esté ajustado en **[Pts. AF separ.: área+pt.]** o **[Pts. AF separ.: solo pt.]**.
- **[Punto AF registrado]** tiene precedencia si tanto **[Punto AF registrado]** como **[Modo de selección de área AF]** se han ajustado en **[Punto inicial AF]**.

AF--: Cambiar a función AF registrada

Mientras mantenga presionado el botón asignado a esta función, puede cambiar la operación AF a la función AF registrada. Esto es útil si se desea cambiar las características de AF durante AF AI Servo.

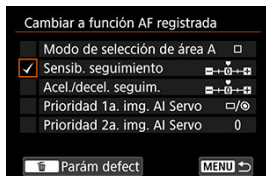

* 2: Para acceder a la pantalla de ajustes detallados cuando se muestre la pantalla de configuración, presione el botón <INFO>. Gire el dial <⊙> o <☀> para seleccionar un elemento y, a continuación, presione <SET> para añadir una marca de verificación [✓]. Para configurar los detalles de la función, seleccione un elemento y, a continuación, presione <SET>. Para restaurar los ajustes predeterminados, presione el botón <🗑>.

⚠ Precaución



- Los detalles del ajuste de **[Sensib. seguimiento]** y **[Acel./decel. seguim.]** no se aplican cuando se selecciona **[Case A]** en **[AF: AF AI Servo/AF Servo]**.

□ HP: **Cambiar a punto AF registrado**



Si presiona el botón asignado a esta función durante la medición, puede cambiar al punto AF registrado.





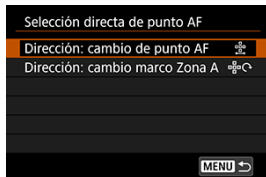

* 3: Para seleccionar [**Cambiar solo al mantener botón**] o [**Cambiar a cada pres. de botón**], presione el botón < **INFO** > mientras se muestra la pantalla de ajuste. Para ver instrucciones sobre cómo registrar puntos AF, consulte [Registro del punto AF](#).

Selección directa de punto AF

Durante la medición, puede seleccionar un punto AF directamente con el dial  > o <  > sin presionar el botón .







- * 4: Para ajustar el sentido para cambiar de punto AF con el dial , presione el botón < **INFO** > cuando se muestre la pantalla de ajustes del dial de control rápido. Los ajustes [**Horizontal**] y [**Vertical**] para [**Dirección: cambio de punto AF**] se aplican a AF puntual, AF 1 punto, Expandir área AF: (selección manual) y Expandir área AF: Rodear; los ajustes [**Recorrer las zonas**], [**Horizontal**] y [**Vertical**] para [**Dirección: cambio marco Zona AF**] se aplican a Zona AF.
- * 5: Para seleccionar el cambio de punto AF ([**Cambiar a punto AF central**] o [**Cambiar a punto AF registrado**]) al presionar el centro de <  >, presione el botón < **INFO** > cuando se muestre la pantalla de ajustes del multicontrolador. Para ver instrucciones sobre cómo registrar puntos AF, consulte [Registro del punto AF](#).



Durante la medición, puede seleccionar un punto AF directamente con el dial  sin presionar el botón . Al ajustar esta función se intercambian las funciones de los botones  y . Para ajustar la compensación de la exposición o el valor de apertura, puede mantener presionar el botón  y girar el dial .

* 6: Para ajustar el sentido para cambiar de punto AF con el dial , presione el botón **<INFO>** cuando se muestre la pantalla de ajustes. Los ajustes **[Horizontal]** y **[Vertical]** para **[Dirección: cambio de punto AF]** se aplican a AF puntual, AF 1 punto, Expandir área AF: (selección manual) y Expandir área AF: Rodear; los ajustes **[Recorrer las zonas]**, **[Horizontal]** y **[Vertical]** para **[Dirección: cambio marco Zona AF]** se aplican a Zona AF.

: Ajustar ISO, (☉ durante med.)

Durante la medición, puede ajustar la sensibilidad ISO girando el dial . Al ajustar esta función se intercambian las funciones de los botones  y . Para ajustar la compensación de la exposición o el valor de abertura, puede presionar el botón  y girar el dial .

Selección del tamaño de imagen

Para seleccionar una tarjeta o ajustar el tamaño de imagen, puede presionar <  > mientras mira el panel LCD posterior. Para seleccionar una tarjeta, gire el dial <  >. Para ajustar el tamaño de imagen, gire el dial <  >.

Si presiona el botón asignado a esta función, puede cambiar al tamaño de imagen aquí ajustado. Mientras la cámara cambia el tamaño de imagen, los iconos **JPEG** **RAW** parpadean en el visor y el tamaño de imagen parpadea en el panel LCD posterior. El ajuste de calidad de imagen de un toque se cancela al terminar de disparar, y la cámara vuelve al tamaño de imagen original.

* 7: Para ajustar el tamaño de imagen para esta función, presione el botón < **INFO** > cuando se muestre la pantalla de ajuste.

Si presiona el botón asignado a esta función, puede cambiar al tamaño de imagen aquí ajustado. Mientras la cámara cambia el tamaño de imagen, los iconos **JPEG** **RAW** parpadean en el visor y el tamaño de imagen parpadea en el panel LCD posterior. El ajuste de calidad de imagen de un toque no se cancela después de disparar. Para volver al tamaño de imagen original, presione otra vez el botón asignado a esta función.

* 7: Para ajustar el tamaño de imagen para esta función, presione el botón **< INFO >** cuando se muestre la pantalla de ajuste.

Registrar/recuperar la función de disparo

Puede ajustar manualmente las principales funciones de disparo y registrarlas en la cámara. Mientras mantiene presionado el botón asignado a esta función, puede aplicar los ajustes de función de disparo registradas mientras dispara.



* 8: Para acceder a la pantalla de ajustes detallados cuando se muestre la pantalla de configuración, presione el botón <INFO>. Gire el dial <○> o <⚙> para seleccionar un elemento y, a continuación, presione <SET> para añadir una marca de verificación [✓]. Para configurar los detalles de la función, seleccione un elemento y, a continuación, presione <SET>. Para restaurar los ajustes predeterminados, presione el botón <🗑>.

Para registrar los ajustes actuales de la cámara, seleccione [Registrar ajustes actuales]. Para ver instrucciones sobre cómo registrar puntos AF, consulte [Registro del punto AF](#).

Precaución

- Estos detalles de ajuste no se aplican cuando se ha montado un Speedlite EL-100.

UNLOCK : Desbloquear al presionar botón

Aunque el interruptor de alimentación esté ajustado en <LOCK >, si mantiene presionado el botón asignado a esta función puede usar los controles de la cámara bloqueados por [, **6: Bloqueo función múltiple**].

C: Cambiar a modo de disparo personalizado

Puede cambiar a los modos de disparo personalizados registrados (☑) presionando el botón <M-Fn> en los modos de disparo diferentes de <C1>, <C2> y <C3>. Cuando haya añadido [✓] a [C1], [C2] y [C3] en [Fn.3: Limitar modos de disparo], cada vez que presione el botón <M-Fn> cambiará de C1 a C2, a C3 y al modo de disparo actual.

Recorrer las funciones ajustadas

Cada vez que se presiona el botón <M-Fn>, se cambia de un ajuste de función de disparo al siguiente.



* 9: Para acceder a la pantalla de ajustes detallados cuando se muestre la pantalla de configuración, presione el botón <INFO>. Puede ajustar las funciones entre las que cambia la cámara. Gire el dial <◀▶> para seleccionar un elemento y, a continuación, presione <SET> para añadir una marca de verificación [✓]. Seleccione [OK] para registrar el ajuste.

Iluminar info en visor

Puede presionar el botón asignado a esta función para activar la iluminación en rojo de la información en el visor. Para desactivar la iluminación, vuelva a presionar el botón asignado a esta función o un botón que inicie el temporizador de medición, tal como el disparador.

Precaución

- Al presionar el botón asignado a esta función durante el bloqueo AE se cancela el bloqueo AE y se ilumina la información en el visor.

Menús de fichas: Mi menú

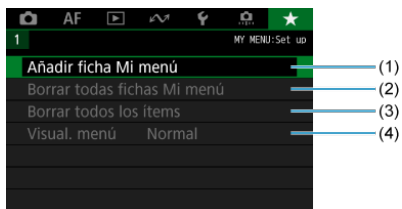

- (1) [Añadir ficha Mi menú](#)
- (2) [Borrar todas fichas Mi menú](#)
- (3) [Borrar todos los ítems](#)
- (4) [Visual. menú](#)

Registro de Mi menú

- [Creación y adición de fichas de Mi menú](#)
- [Registro de elementos de menú en las fichas de Mi menú](#)
- [Ajustes de la ficha Mi menú](#)
- [Borrar todas fichas Mi menú/Borrar todos los ítems](#)
- [Ajustes de visualización del menú](#)

En la ficha Mi menú, puede registrar elementos de menú y funciones personalizadas que ajuste con frecuencia.

1. Seleccione [Añadir ficha Mi menú].

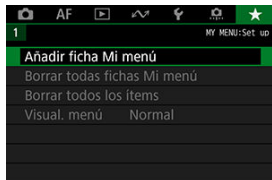

2. Seleccione [OK].

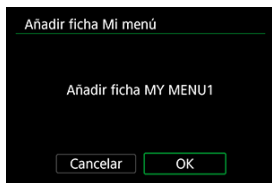

- Puede crear hasta cinco fichas de Mi menú repitiendo los pasos 1 y 2.

1. Seleccione [MY MENU*: Configurar].



2. Seleccione [Seleccionar ítems a registrar].



3. Registre los elementos que desee.







- Seleccione un elemento y, a continuación, presione <  >.
- Seleccione [OK] en la pantalla de confirmación.
- Puede registrar como máximo seis elementos.
- Para volver a la pantalla del paso 2, presione el botón < MENU >.

Ajustes de la ficha Mi menú



Puede ordenar y eliminar elementos en la ficha de menú, así como cambiar el nombre o eliminar la propia ficha de menú.

- **Ordenar ítems registrados**

Puede cambiar el orden de los elementos registrados en Mi menú. Seleccione [**Ordenar ítems registrados**], seleccione un elemento para reordenarlo y, a continuación, presione <  >. Mientras se muestra [], gire el dial <  > para reorganizar el elemento y, a continuación, presione <  >.

- **Borrar ítems seleccionados/Borrar todos ítems de la ficha**

Puede eliminar cualquiera de los elementos registrados. [**Borrar ítems seleccionados**] elimina los elementos de uno en uno y [**Borrar todos ítems de la ficha**] elimina todos los elementos registrados en la ficha.

- **Borrar ficha**

Puede eliminar ficha Mi menú actual. Seleccione [**Borrar ficha**] para eliminar la ficha [**MY MENU***].





- **Renombrar ficha**

Puede cambiar el nombre de la ficha Mi menú desde **[MY MENU*]**.

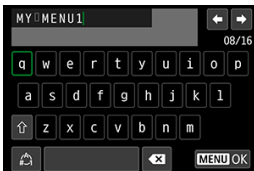
1. **Seleccione [Renombrar ficha].**

2. **Escriba texto.**



- Para eliminar caracteres únicos, seleccione [**X**] o presione el botón <  >.
- Utilice el dial <  > o <  > para seleccionar un carácter y, a continuación, presione <  > para introducirlo.
- Puede seleccionar [] para cambiar el modo de entrada.

3. **Confirme la entrada.**

- Presione el botón < **MENU** > y, a continuación, seleccione [**OK**].

Borrar todas las fichas Mi menú/Borrar todos los ítems



Puede eliminar todas las fichas de Mi menú que haya creado o los elementos de Mi menú que haya registrado en las mismas.

- **Borrar todas las fichas Mi menú**

Puede borrar todas las fichas Mi menú que haya creado. Cuando seleccione **[Borrar todas las fichas Mi menú]**, todas las fichas de **[MY MENU1]** a **[MY MENU5]** se eliminarán y la ficha **[★]** recuperará su estado predeterminado.

- **Borrar todos los ítems**

Puede eliminar todos los elementos registrados bajo las fichas **[MY MENU1]** a **[MY MENU5]**. Las propias fichas se mantendrán. Cuando se seleccione **[Borrar todos los ítems]**, todos los elementos registrados en todas las fichas creadas se eliminarán.

Precaución

- Al ejecutar **[Borrar ficha]** o **[Borrar todas las fichas Mi menú]** también se eliminan los nombres de las fichas cuyos nombres se hayan cambiado con **[Renombrar ficha]**.

Ajustes de visualización del menú

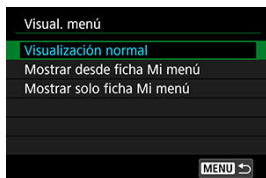

Puede seleccionar **[Visual. menú]** para ajustar la pantalla de menú que aparecerá primero cuando presione el botón **< MENU >**.

- **Visualización normal**

Muestra la última pantalla de menú visualizada.

- **Mostrar desde ficha Mi menú**

Muestra con la ficha **[★]** seleccionada.

- **Mostrar solo ficha Mi menú**

Restringe la visualización a la ficha **[★]** (las fichas **[📷]/[AF]/[▶]/[📶]/[🔊]/[🔍]** no se muestran).

Referencia

En este capítulo se proporciona información de referencia sobre las funciones de la cámara.

- [Importación de imágenes en un ordenador](#)
- [Guía de solución de problemas](#)
- [Códigos de error](#)
- [Objetivos compatibles y enfoque automático \(Disparo con visor\)](#)
- [Mapa del sistema](#)
- [Datos de rendimiento](#)
- [Visualización de información](#)
- [Especificaciones](#)

Importación de imágenes en un ordenador

[Conexión a un ordenador con un cable de interfaz](#)

[Uso de un lector de tarjetas](#)

[Conexión a un ordenador a través de Wi-Fi](#)

Puede utilizar software EOS para importar imágenes de la cámara en un ordenador. Hay tres maneras de hacerlo.

Conexión a un ordenador con un cable de interfaz

1. Instale EOS Utility .

2. Conecte la cámara al ordenador.

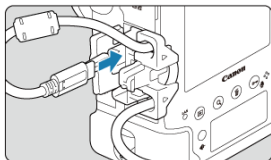

- Utilice el cable de interfaz que se incluye con la cámara.
- Cuando conecte el cable a la cámara, utilice el protector de cable e inserte la clavija en el terminal digital.
- Inserte el otro extremo del cable en el terminal USB del ordenador (Tipo C).

3. Utilice EOS Utility para importar las imágenes.

- Consulte las Instrucciones de EOS Utility.

Precaución

- Con la conexión Wi-Fi establecida, la cámara no se puede comunicar con el ordenador aunque estén conectados con un cable de interfaz.

Nota

- Puede conectar con un servidor FTP para enviar imágenes de la cámara a un ordenador ()

Uso de un lector de tarjetas

Puede usar un lector de tarjetas para importar imágenes en un ordenador.

1. **Instale Digital Photo Professional** ([🔗](#)).
2. **Inserte la tarjeta en el lector de tarjetas.**
3. **Utilice Digital Photo Professional para importar las imágenes.**
 - Consulte las Instrucciones de Digital Photo Professional.



Nota

- Cuando descargue imágenes de la cámara en un ordenador con un lector de tarjetas sin utilizar software EOS, copie la carpeta DCIM de la tarjeta en el ordenador.

Conexión a un ordenador a través de Wi-Fi

Puede conectar la cámara al ordenador mediante Wi-Fi e importar imágenes en el ordenador ()

Guía de solución de problemas

- [Problemas relacionados con la alimentación](#)
- [Problemas relacionados con el disparo](#)
- [Problemas con las funciones inalámbricas](#)
- [Problemas de funcionamiento](#)
- [Problemas de visualización](#)
- [Problemas de reproducción](#)
- [Problemas de limpieza del sensor](#)
- [Problemas de conexión con el ordenador](#)

Si se produce un problema con la cámara, consulte en primer lugar esta guía de solución de problemas. Si esta guía de solución de problemas no resuelve el problema, póngase en contacto con su distribuidor o con el centro de asistencia de Canon más cercano.

Problemas relacionados con la alimentación

La batería no se carga.

- El cargador de batería LC-E19 que se incluye se ha diseñado exclusivamente para batería LP-E19.
- Si tiene algún problema con la carga o el cargador de la batería, consulte [Carga de la batería](#).

La cámara no se activa aunque se sitúe el interruptor de alimentación en <ON>.

- Asegúrese de que la batería esté correctamente insertada en la cámara (🔍).
- Asegúrese de que la tapa de la ranura de la tarjeta esté cerrada (🔍).
- Cargue la batería (🔍).

La lámpara de acceso continúa iluminada o parpadeando aunque el interruptor de alimentación esté situado en <OFF>.

- Si se apaga la alimentación mientras se está grabando una imagen en la tarjeta, la lámpara de acceso continuará encendida o parpadeando durante unos segundos. Cuando se complete la grabación de la imagen, la alimentación se apagará automáticamente.

Se muestra [Error de comunicación de la batería. ¿Aparece el logotipo de Canon en esta batería o estas baterías?].

- No utilice baterías que no sean baterías originales Canon LP-E19.
- Extraiga la batería e instálela de nuevo (🔧).
- Si los contactos eléctricos están sucios, utilice un paño suave para limpiarlos.

La batería se agota rápidamente.

- Utilice una batería completamente cargada (🔋).
- Es posible que el rendimiento de la batería se haya degradado. Consulte [🔧: **Info. Batería**] para examinar el nivel de prestaciones de recarga de la batería (🔋). Si el rendimiento de la batería es mediocre, sustituya la batería por una nueva.
- El número de disparos disponibles se reducirá con cualquiera de las operaciones siguientes:
 - Presionar el disparador hasta la mitad durante un período prolongado.
 - Activar frecuentemente el AF sin tomar una fotografía.
 - Usar el estabilizador de imagen del objetivo.
 - Usar el GPS.
 - Usar la pantalla frecuentemente.
 - Continuar usando el disparo con Visión en Directo o la grabación de vídeo durante un período prolongado de tiempo.
 - Usar las funciones de comunicación inalámbricas.

La cámara se apaga por sí sola.

- La desconexión automática está activa. Para desactivar la desconexión automática, ajuste [🔧: **Descon. auto**] en [Desac.] (🔧).
- Aunque [🔧: **Descon. auto**] se ajuste en [Desac.], la pantalla continuará apagándose después de que la cámara esté inactiva durante aprox. 30 min. (aunque la propia cámara no se apague).

No se puede montar el objetivo.

- La cámara no se puede utilizar con objetivos RF, EF-S o EF-M (🔗).

El visor está oscuro.

- Instale una batería cargada en la cámara (🔗).

No se puede captar o grabar imágenes.

- Asegúrese de que la tarjeta se haya insertado correctamente (🔗).
- Si la tarjeta está llena, reemplace la tarjeta o elimine imágenes que no necesite para crear espacio (🔗, 🔗).
- No es posible disparar durante el AF foto a foto cuando el indicador de enfoque < ● > del visor parpadea o cuando el punto AF está en naranja durante el disparo con Visión en Directo o la grabación de vídeo. Presione el disparador hasta la mitad otra vez para reenfoque automáticamente o enfoque manualmente (🔗).

No se puede utilizar la tarjeta.

- Si se muestra un mensaje de error de la tarjeta, consulte [Inserción y extracción de las tarjetas](#) y [Códigos de error](#).

Tengo que presionar el disparador dos veces para tomar una fotografía.

- Ajuste [📷: Bloqueo del espejo] en [Desac.].





La imagen está desenfocada o borrosa.

- Sitúe el conmutador de modos de enfoque del objetivo en < AF > (🔗).
- Presione el disparador con suavidad para evitar la trepidación de la cámara (🔗, 🔗).
- Con un objetivo equipado con estabilizador de imagen, sitúe el conmutador del estabilizador de imagen en < ON >.
- Con poca luz, es posible que la velocidad de obturación se reduzca. Utilice una velocidad de obturación más rápida (🔗), ajuste una sensibilidad ISO más alta (🔗), utilice flash (🔗) o utilice un trípode.
- Consulte [Minimización de fotografías borrosas](#).



Hay menos puntos AF o la forma del marco del área AF es diferente.

- El número de puntos AF utilizables, los patrones de puntos AF, la forma del marco de área AF, etc. variarán en función del objetivo utilizado (🔗).

El punto AF parpadea o se muestran dos puntos AF.

- Consulte [Selección del área AF y el punto AF \(Disparo con visor\)](#) para ver información detallada sobre la iluminación o el parpadeo de puntos AF cuando se presiona el botón .
- Los puntos AF de las posiciones registradas parpadean (, .
- Se muestran los puntos AF (o zonas) seleccionados y los puntos AF registrados (, .

No puedo bloquear el enfoque y recomponer la toma.

- Ajuste la operación AF en AF foto a foto (). No es posible disparar con AF Al Servo/AF Servo con el enfoque bloqueado (.

La velocidad de disparos en serie es baja.

- Los disparos en serie a alta velocidad pueden ser más lentos dependiendo del tipo de alimentación utilizada, el nivel de la batería, la temperatura ambiente, la sensibilidad ISO, la reducción del parpadeo, la velocidad de obturación, el valor de apertura, el estado de la apertura durante los disparos en serie, las condiciones del motivo, la luminosidad, el tipo de objetivo, el uso del flash, los ajustes de funciones de disparo y otras condiciones. Para ver información detallada, consulte [Selección del modo de avance](#).

La ráfaga máxima durante los disparos en serie es más lenta.

- Si fotografía un motivo con detalles finos, tales como un campo de hierba, el tamaño de archivo será mayor y es posible que la ráfaga máxima real sea más lenta que el número que aparece en [Datos de rendimiento](#).



Incluso después de cambiar la tarjeta, la ráfaga máxima que se muestra para los disparos en serie no cambia.

- La ráfaga máxima estimada que se indica en el visor no cambia al cambiar de tarjeta, aunque se cambie a una tarjeta de alta velocidad. La ráfaga máxima que se muestra en la tabla de [Datos de rendimiento](#) se basa en la tarjeta de prueba estándar de Canon, así que cuanto más rápida sea la velocidad de escritura de la tarjeta, mayor será la ráfaga máxima real. Por esta razón, la ráfaga máxima estimada que se indica en el visor puede ser diferente de la ráfaga máxima real.



No se puede seleccionar sensibilidades ISO para tomar fotografías.

- La sensibilidad mínima de la gama de sensibilidad ISO es ISO 200 cuando : **Prioridad tonos altas luces**] se ajusta en **[Activ.]** o **[Mejorado]**.

Las sensibilidades ISO ampliadas no se pueden seleccionar para tomar fotografías.

- Consulte el ajuste de **[Gama sensib. ISO]**, que encontrará en [: **Ajustes de sensibilidad ISO**].
- Las sensibilidades ISO ampliadas no están disponibles cuando [: **Prioridad tonos altos luces**] se ajusta en **[Activ.]** o **[Mejorado]**.
- Las sensibilidades ISO ampliadas no están disponibles cuando [: **Disparo HDR HDR PQ**] se ha ajustado en **[Activ.]**.

Aunque ajusto una compensación de exposición reducida, la imagen sale clara.

- Ajuste [: **Luminosidad Automática**] en **[Desac.]** (). Cuando se ajuste **[Baja]**, **[Estándar]** o **[Alta]**, aunque ajuste una compensación de la exposición o una compensación de la exposición con flash reducida, es posible que la imagen salga clara.

No puedo ajustar la compensación de la exposición cuando están ajustadas tanto la exposición manual como ISO Auto.

- Consulte [M: Exposición manual](#) para ajustar la compensación de la exposición.
- En la fotografía con flash no se realiza la compensación de la exposición.

No se muestran todas las opciones de corrección de las aberraciones del objetivo.

- Aunque **[Corr. aberr. crom.]** y **[Corrección de difracción]** no se muestran cuando **[Optimizador digital de obj.]** se ajusta en **[Activ.]**, ambas funciones se aplican al disparar, como cuando se ajustan en **[Activ.]**.
- Durante la grabación de vídeo, no se mostrará **[Optimizador digital de obj.]** ni **[Corrección distorsión]**.

Las imágenes no se muestran después de disparar con exposición múltiple.

- Cuando se ajusta **[On:DispSerie]**, las imágenes no se muestran para su revisión tras la captura y la reproducción de imágenes no está disponible ().

El uso del flash en modo < Av > reduce la velocidad de obturación.

- Para proporcionar la exposición adecuada para motivos y fondos, la velocidad de obturación se reduce automáticamente (disparo con sincronización lenta) para las tomas con poca luz en escenas nocturnas o con fondos similares. Para evitar una velocidad de obturación lenta, ajuste [**Sincro. de flash en modo Av**] de [**☑: Control del flash externo**] en [**1/250-1/60 seg. automática**] o [**1/250 seg. (fijo)**] (**☑**).

El flash no dispara.

- Asegúrese de que la unidad de flash (o el cable de sincronización) esté bien montada en la cámara.
- Cuando utilice el flash en el disparo con Visión en Directo, ajuste [**☑: Modo de obturador**] en una opción diferente de [**Electrónico**] (**☑**).

El flash siempre dispara a plena potencia.

- Las unidades de flash que no son flashes Speedlite serie EL/EX disparan siempre a plena potencia cuando se utilizan en modo de flash automático (**☑**).
- Cuando el ajuste de la función personalizada del flash para [**Modo de medición del flash**] se establezca en [**Medición de flash TTL**] (flash automático), el flash disparará siempre a plena potencia (**☑**).

La compensación de la exposición con flash no se puede ajustar.

- Si la compensación de la exposición con flash ya se ha ajustado con el flash Speedlite, la compensación de la exposición con flash no se puede ajustar con la cámara. Cuando la compensación de la exposición con flash del flash Speedlite externo se cancela (se ajusta en 0), la compensación de la exposición con flash se puede ajustar con la cámara.



La sincronización de alta velocidad no está disponible en modo < Av >.

- Ajuste [**Sincro. de flash en modo Av**] de [**☑: Control del flash externo**] en [**Auto**] (**☑**).



No puedo disparar con Visión en Directo.

- Ajuste [**☑: Disp. Visión dir.**] en [**Activ.**].

Durante el disparo con Visión en Directo, se muestra un icono blanco o rojo.

- Indica que la temperatura interna de la cámara es alta. Es posible que la calidad de imagen de las fotografías sea peor cuando se muestre un icono  blanco. Si se muestra el icono  rojo, indica que el disparo con Visión en Directo se detendrá pronto automáticamente ().







Durante la grabación de vídeo, se muestra el icono rojo.

- Indica que la temperatura interna de la cámara es alta. Si se muestra el icono  rojo, indica que la grabación de vídeo se detendrá pronto automáticamente ().



La grabación de vídeo se detiene por sí sola.

- Si la velocidad de escritura de la tarjeta es lenta, es posible que la grabación de vídeo se detenga automáticamente. Para ver qué tarjetas pueden grabar vídeos, consulte [Datos de rendimiento](#). Para averiguar la velocidad de escritura de la tarjeta, consulte el sitio web del fabricante de la tarjeta, etc.
- Realice un formateo de bajo nivel para inicializar la tarjeta si la velocidad de escritura o lectura de la tarjeta parece lenta ().
- La grabación se detiene automáticamente una vez que el vídeo alcanza 29 min. 59 seg. (o 7 min. 29 seg. para un vídeo de alta velocidad fps).

No es posible ajustar la sensibilidad ISO para la grabación de vídeo.

- La sensibilidad ISO se ajusta automáticamente en el modo de grabación <  >/ <  >/ <  >. En el modo <  >, puede ajustar manualmente la sensibilidad ISO ().
- La sensibilidad mínima de la gama de sensibilidad ISO es ISO 200 cuando : **Prioridad tonos altas luces** se ajusta en **[Activ.]** o **[Mejorado]**.

Las sensibilidades ISO ampliadas no se pueden seleccionar para la grabación de vídeo.

- Consulte el ajuste de **[Gama sensib. ISO]**, que encontrará en : **Ajustes de sensibilidad ISO**.
- Las sensibilidades ISO ampliadas no están disponibles cuando : **Prioridad tonos altas luces** se ajusta en **[Activ.]** o **[Mejorado]**.
- Las sensibilidades ISO ampliadas no están disponibles cuando la cámara se ha ajustado para vídeos RAW.

La exposición cambia durante la grabación de vídeo.

- Si cambia la velocidad de obturación o el valor de apertura durante la grabación de vídeo, es posible que se graben los cambios en la exposición.
- Se recomienda grabar varios vídeos de prueba si se va a utilizar el zoom durante la grabación de vídeo. Si utiliza el zoom durante la grabación de vídeos puede provocar que se graben cambios de exposición o sonidos del objetivo, un nivel de audio irregular, una corrección de las aberraciones del objetivo incorrecta o la pérdida del enfoque.

La imagen parpadea o aparecen bandas horizontales durante la grabación de vídeo.

- La causa del parpadeo, las bandas horizontales (ruido) o la exposición irregular durante la grabación de vídeo puede estar en la iluminación fluorescente, la iluminación LED u otras fuentes de luz. Además, es posible que se graben cambios en la exposición (luminosidad) o en el tono de color. En modo < **Tv** > o < **M** >, el uso de una velocidad de obturación más lenta puede reducir el problema.

El motivo aparece distorsionado durante la grabación de vídeo.

- Si mueve la cámara a la izquierda o a la derecha (barrido) o graba un motivo en movimiento, es posible que la imagen aparezca distorsionada.

No se graba sonido en los vídeos.

- En los vídeos de alta velocidad fps no se graba sonido.

No se añade un código de tiempo.

- Cuando se graban vídeos de alta velocidad fps con [Cuenta ascendente] de [📷: Código de tiempo] ajustada en [Avance libre], no se añaden códigos de tiempo (🕒). Además, no se añade código de tiempo a la salida de vídeo HDMI (🕒).

Los códigos de tiempo avanzan más rápido que el tiempo real.

- Los códigos de tiempo en la grabación de alta velocidad fps avanzan 4 seg. por segundo (🕒).

No puedo tomar fotografías durante la grabación de vídeo.

- No se puede tomar fotografías durante la grabación de vídeo. Para tomar fotografías, detenga la grabación de vídeo y realice el disparo con visor o el disparo con Visión en Directo.

No se puede emparejar con un smartphone.

- Utilice un smartphone compatible con la versión 4.1 o posterior de la especificación Bluetooth.
- Active Bluetooth desde la pantalla de ajustes del smartphone.
- No es posible realizar el emparejamiento con la cámara desde la pantalla de ajustes de Bluetooth del smartphone. Instale la aplicación específica Camera Connect (gratuita) en el smartphone (🔗).
- El emparejamiento con un smartphone emparejado anteriormente no es posible si la información de emparejamiento registrada para otra cámara permanece en el smartphone. En este caso, quite el registro de la cámara retenido en la configuración Bluetooth en el smartphone y vuelva a intentar el emparejamiento (🔗).

No es posible ajustar las funciones Wi-Fi.

- Si la cámara está conectada a un ordenador u otro dispositivo con un cable de interfaz, no se puede ajustar funciones Wi-Fi. Desconecte el cable de interfaz antes de ajustar cualquier función.

No se pueden utilizar dispositivos conectados por cable de interfaz.

- No es posible utilizar con la cámara otros dispositivos, como ordenadores, conectándolos con un cable de interfaz mientras la cámara esté conectada a dispositivos mediante Wi-Fi. Finalice la conexión Wi-Fi antes de conectar el cable de interfaz.

Las operaciones como el disparo y la reproducción no son posibles.

- Con una conexión Wi-Fi establecida, puede que operaciones como el disparo y la reproducción no estén disponibles. Finalice la conexión Wi-Fi y, a continuación, realice la operación.

No puedo reconectar con un smartphone.



- Incluso con una combinación de la misma cámara y el mismo smartphone, si ha cambiado los ajustes o ha seleccionado un ajuste diferente, quizá no sea posible establecer de nuevo la conexión aunque se haya seleccionado el mismo SSID. En este caso, elimine los ajustes de conexión de la cámara de los ajustes Wi-Fi del smartphone y configure de nuevo una conexión.
- Es posible que no se establezca una conexión si se está ejecutando Camera Connect al reconfigurar los ajustes de conexión. En este caso, salga de Camera Connect un momento y, a continuación, reiniciela.

Problemas de funcionamiento





Los ajustes cambian cuando cambio de la toma de fotografías a la grabación de vídeo o viceversa.

- Se conservan ajustes independientes para utilizarlos al tomar fotografías y al grabar películas vídeos.



Los ajustes no se pueden cambiar con < >, < >, < >, < > o < >.

- Sitúe el interruptor de alimentación en < ON > .
- Compruebe el ajuste de [.6: Bloqueo función múltiple] .



No es posible cambiar ajustes con < >, < > o < > para el disparo en vertical.

- Sitúe el interruptor de encendido/apagado de la empuñadura vertical en < ON > .
- Ajuste [.7:  Controlador inteligente] en [Activar] .

Las operaciones táctiles no son posibles.

- Asegúrese de que [: Control táctil] se haya ajustado en [Estándar] o [Sensible] .

Un botón o un dial de la cámara no funciona de la manera esperada.

- Compruebe el ajuste de [.6: Controles personalizados] .

La visualización comienza con [★] Mi menú, o solo se muestra la ficha [★].

- [Visual. menú], en la ficha [★], se ha ajustado en [Mostrar desde ficha Mi menú] o [Mostrar solo ficha Mi menú]. Ajuste [Visualización normal] (🔗).

El primer carácter del nombre de archivo es un subrayado (“_”).

- Ajuste [📷: Espacio color] en [sRGB]. Si se ajusta [Adobe RGB], el primer carácter será un subrayado (🔗).

El cuarto carácter del nombre de archivo cambia.

- [📷: Nombre de archivo] se ha ajustado en [*** + tam. imagen]. Seleccione el nombre de archivo único de la cámara o el nombre de archivo registrado en el Ajuste de usuario 1 (🔗).

La numeración de archivos no comienza desde 0001.

- Si la tarjeta ya contiene imágenes grabadas, es posible que el número de imagen no se inicie desde 0001 (🔗).

La fecha y la hora de disparo que se muestran son incorrectas.

- Compruebe que se haya ajustado correctamente la fecha y la hora (🔗).
- Compruebe la zona horaria y el horario de verano (🔗).

La fecha y la hora no están en la imagen.

- La fecha y la hora de disparo no aparecen en la imagen. La fecha y la hora se graban en los datos de imagen como información de disparo. Al imprimir, puede imprimir la fecha y la hora en la imagen, utilizando la fecha y la hora grabadas en la información de disparo (🔗).

Se muestra [###].

- Si el número de imágenes grabadas en la tarjeta supera el número que puede mostrar la cámara, se mostrará [###].

La pantalla no muestra una imagen clara.

- Si la pantalla está sucia, utilice un paño suave para limpiarla.
- Es posible que la visualización en la pantalla parezca ligeramente lenta a bajas temperaturas o que la pantalla se muestre en negro a altas temperaturas, pero a temperatura ambiente se recupera la normalidad.

Parte de la imagen parpadea en negro.

- [▶]: **Aviso altas luces**] se ha ajustado en [Activ.] (🔗).

Se muestra un cuadro rojo en la imagen.

- [▶]: **Repr. punto AF**] se ha ajustado en [Activ.] (🔗).

Durante la reproducción de imágenes, los puntos AF no se muestran.

- Los puntos AF no se muestran en la reproducción de imágenes recortadas.

La imagen no se puede borrar.

- Si la imagen está protegida, no se puede borrar (🔗).

No es posible reproducir fotografías y vídeos.

- Es posible que la cámara no pueda reproducir imágenes tomadas con otra cámara.
- Los vídeos editados con un ordenador no se pueden reproducir con la cámara.

Solo se pueden reproducir unas pocas imágenes.

- Las imágenes se han filtrado para la reproducción con [▶]: **Ajustar cond. búsqueda img.**] (🔗). Borre las condiciones de búsqueda de imágenes.

Durante la reproducción de vídeo, se pueden oír sonidos mecánicos o sonidos de funcionamiento de la cámara.

- Si se realizan operaciones de AF o se controla la cámara o el objetivo durante la grabación de vídeo, es posible que el micrófono incorporado de la cámara grabe también sonidos mecánicos del objetivo o sonido de las operaciones de la cámara o del objetivo. En este caso, el uso de un micrófono externo puede reducir estos sonidos. Si con un micrófono externo los sonidos continúan siendo una distracción, quizá sea más efectivo retirar el micrófono externo de la cámara y colocarlo lejos de la cámara y del objetivo.

La reproducción de vídeo se detiene por sí sola.

- La reproducción de vídeo prolongada o la reproducción de vídeo bajo una temperatura ambiente elevada puede provocar que la temperatura interna de la cámara aumente, y es posible que la reproducción de vídeo se detenga automáticamente. Si esto sucede, la reproducción se desactivará hasta que la temperatura interna de la cámara disminuya, así que apague la alimentación y deje que la cámara se enfríe un tiempo.

El vídeo parece congelarse momentáneamente.

- Un cambio drástico en el nivel de exposición durante la grabación con AE programada puede provocar que la grabación se detenga momentáneamente hasta que se estabilice la luminosidad. En tal caso, dispáre en el modo < **M** > (🔗).

El vídeo se reproduce a cámara lenta.

- Los vídeos de alta velocidad fps se graban a 29,97 fps/25,00 fps, así que se reproducen a cámara lenta a velocidad 1/4.

No aparece ninguna imagen en el televisor.

- Asegúrese de que [🔗: Sistema vídeo] esté ajustado correctamente en [Para NTSC] o [Para PAL] para el sistema de vídeo de su televisor.
- Asegúrese de que la clavija del cable HDMI esté insertada a fondo en (🔗).



Mi lector de tarjetas no reconoce la tarjeta.

- Es posible que algunos lectores de tarjetas o algunos sistemas operativos no reconozcan correctamente las tarjetas CFexpress. En este caso, conecte la cámara al ordenador con el cable de interfaz y, a continuación, importe las imágenes en el ordenador con EOS Utility (software EOS, 🔗).



Las imágenes no se pueden recortar o cambiar de tamaño.

- Las imágenes JPEG **S**, las imágenes RAW, las imágenes captadas con [📷: Disparo HDR **HDR PQ**] de [📷: Ajustes de HDR PQ] establecido en [Activ.] y las imágenes de extracción de fotograma de vídeos 4K guardadas como fotografías no se pueden cambiar de tamaño con la cámara (🔗).
- Las imágenes RAW, las imágenes captadas con [📷: Disparo HDR **HDR PQ**] de [📷: Ajustes de HDR PQ] ajustado en [Activ.] y las imágenes de extracción de fotograma de vídeos 4K guardadas como fotografías no se pueden recortar con la cámara (🔗).



Aparecen puntos de luz en la imagen.

- Es posible que aparezcan puntos de luz blancos, rojos o azules en las imágenes captadas si el sensor resulta afectado por rayos cósmicos o factores similares. Es posible reducir su aparición utilizando [Limpiar ahora, ] bajo [: Limpieza del sensor] ().

El obturador produce un sonido durante la limpieza del sensor.

- Aunque hay un sonido mecánico procedente del obturador durante la limpieza tras seleccionar [**Limpiar ahora** , no se graba ninguna imagen en la tarjeta ().

La limpieza automática del sensor no funciona.

- Si sitúa repetidamente el interruptor de alimentación en < ON > y < OFF > en un corto intervalo de tiempo, es posible que no se muestre el icono <  > (.

No puedo importar imágenes en un ordenador.

- Instale EOS Utility (software EOS) en el ordenador (🔗).
- Asegúrese de que se muestre la ventana principal de EOS Utility.
- Si la cámara ya está conectada mediante Wi-Fi, no se puede comunicar con ningún ordenador conectado con un cable de interfaz.
- Compruebe la versión de la aplicación.

Códigos de error

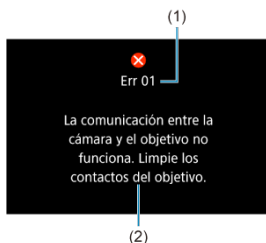

- (1) Número de error
(2) Causa y medidas correctoras

Si hay algún problema con la cámara, aparecerá un mensaje de error. Siga las instrucciones de la pantalla.

Si el problema persiste, anote el código de error (Errxx) y solicite asistencia.

Objetivos compatibles y enfoque automático (Disparo con visor)

[Grupo A](#)

[Grupo B](#)

[Grupo C](#)

[Grupo D](#)

[Grupo E](#)

[Grupo F](#)

[Grupo G](#)

[Grupo H](#)

[Grupo I](#)

[Grupo J](#)



[Clasificación de los objetivos en grupos](#)



Precaución

- Aunque la cámara tiene 191 puntos AF, **los objetivos se clasifican en 10 grupos (A–J) que varían en el número de puntos AF disponibles, patrones de puntos AF, formas de marco del área AF y otros detalles.**
- Cuando se utilizan objetivos de los grupos F–J, hay menos puntos AF disponibles.
- Consulte [Clasificación de los objetivos en grupos](#) para los objetivos que vaya a usar.

 **Nota**

- Los puntos AF de las posiciones indicadas por  parpadean cuando se presiona el botón <  > (mientras los puntos  permanecen iluminados). Para ver información detallada sobre la intermitencia o la iluminación de puntos AF, consulte [Significado de los puntos AF iluminados o intermitentes](#).
 - Para ver actualizaciones sobre “Clasificación de los objetivos en grupos”, visite el sitio web de Canon u otros.
 - Es posible que algunos objetivos no estén disponibles en determinados países o regiones.
-

Grupo A

Es posible enfocar automáticamente con 191 puntos. Todos los modos de selección de área AF están disponibles.

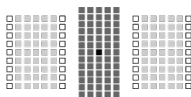

■: Punto AF tipo cruz doble. Ofrece un seguimiento de motivos superior y mayor precisión de enfoque que otros puntos AF.

■ ■: Punto AF tipo cruz. Ofrece un excelente seguimiento del sujeto y enfoque de alta precisión.

□: Puntos AF sensibles a líneas horizontales.

Grupo B

Es posible enfocar automáticamente con 191 puntos. Se pueden seleccionar todos los modos de selección de área AF.

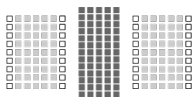

: Punto AF tipo cruz. Ofrece un excelente seguimiento del sujeto y enfoque de alta precisión.

: Puntos AF sensibles a líneas horizontales.

Grupo C

Es posible enfocar automáticamente con 191 puntos. Se pueden seleccionar todos los modos de selección de área AF.

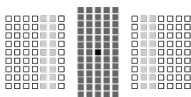

■: Punto AF tipo cruz doble. Ofrece un seguimiento de motivos superior y mayor precisión de enfoque que otros puntos AF.

■ ■: Punto AF tipo cruz. Ofrece un excelente seguimiento del sujeto y enfoque de alta precisión.

□: Puntos AF sensibles a líneas horizontales.

Grupo D

Es posible enfocar automáticamente con 191 puntos. Se pueden seleccionar todos los modos de selección de área AF.

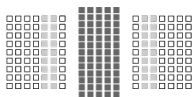

 : Punto AF tipo cruz. Ofrece un excelente seguimiento del sujeto y enfoque de alta precisión.

: Puntos AF sensibles a líneas horizontales.

Grupo E

Es posible enfocar automáticamente con 191 puntos. Se pueden seleccionar todos los modos de selección de área AF.

Con un multiplicador conectado a un objetivo compatible, el AF está disponible cuando la apertura máxima es $f/8$ (en un intervalo de $f/5,6-f/8$).

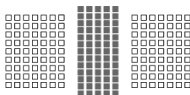

: Punto AF tipo cruz. Ofrece un excelente seguimiento del sujeto y enfoque de alta precisión.

: Puntos AF sensibles a líneas horizontales.

! Precaución

- Si el valor de apertura máxima es más lento que $f/5,6$ (mayor que $f/5,6$ pero no superior a $f/8$), quizá no sea posible enfocar con AF cuando se fotografíen motivos con bajo contraste o poco iluminados.
- Si el valor de la apertura máxima es más lento que $f/8$ (mayor que $f/8$), no es posible el AF durante el disparo con visor.

Grupo F

No todos los 191 puntos AF pueden utilizarse para el enfoque automático, pero los 139 puntos que se muestran aquí están disponibles. Se pueden seleccionar todos los modos de selección de área AF. Durante la selección automática del punto AF, el marco exterior que marca el área AF (marco del área AF) será diferente del AF de selección automática de 191 puntos.



: Punto AF tipo cruz. Ofrece un excelente seguimiento del sujeto y enfoque de alta precisión.

: Puntos AF sensibles a líneas horizontales.

: Puntos AF desactivados (no se muestran).

Grupo G

No todos los 191 puntos AF pueden utilizarse para el enfoque automático, pero los 87 puntos que se muestran aquí están disponibles. Se pueden seleccionar todos los modos de selección de área AF. Durante la selección automática del punto AF, el marco exterior que marca el área AF (marco del área AF) será diferente del AF de selección automática de 191 puntos.



: Punto AF tipo cruz. Ofrece un excelente seguimiento del sujeto y enfoque de alta precisión.

: Puntos AF sensibles a líneas horizontales.

: Puntos AF desactivados (no se muestran).

Los 23 puntos AF que se muestran aquí están disponibles para el enfoque automático. Como modo de selección de área AF, elija entre AF puntual, AF 1 punto, Expandir área AF: «», Zona AF (selección manual) o AF de selección automática de 23 puntos. Con un multiplicador conectado a un objetivo compatible, el AF está disponible cuando la abertura máxima es $f/8$ (en un intervalo de $f/5,6$ – $f/8$).

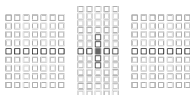

Punto AF tipo cruz. Ofrece un excelente seguimiento del sujeto y enfoque de alta precisión.

Puntos AF sensibles a líneas horizontales (puntos AF a la izquierda y a la derecha del centro) o a líneas verticales (puntos AF encima y debajo del centro).

Puntos AF desactivados (no se muestran).

Precaución

- Expandir área AF: «» se aplica a los 23 puntos AF disponibles. La expansión para puntos AF seleccionados manualmente que no estén rodeados por puntos AF activos se limita a los puntos adyacentes disponibles.
- Si el valor de abertura máxima es más lento que $f/5,6$ (mayor que $f/5,6$ pero no superior a $f/8$), quizá no sea posible enfocar con AF cuando se fotografíen motivos con bajo contraste o poco iluminados.
- Si el valor de la abertura máxima es más lento que $f/8$ (mayor que $f/8$), no es posible el AF durante el disparo con visor.

Grupo I

Los 15 puntos AF que se muestran aquí están disponibles para el enfoque automático. Como modo de selección de área AF, elija entre AF puntual, AF 1 punto, Expandir área AF: AF^* o AF de selección automática de 15 puntos. Con un multiplicador conectado a un objetivo compatible, el AF está disponible cuando la abertura máxima es $f/8$ (en un intervalo de $f/5,6$ – $f/8$).

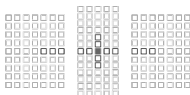

: Punto AF tipo cruz. Ofrece un excelente seguimiento del sujeto y enfoque de alta precisión.

: Puntos AF sensibles a líneas horizontales (puntos AF a la izquierda y a la derecha del centro) o a líneas verticales (puntos AF encima y debajo del centro).

: Puntos AF desactivados (no se muestran).

! Precaución

- La ampliación del punto AF (selección manual AF^*) se aplica a los 15 puntos AF disponibles. La expansión para puntos AF seleccionados manualmente que no estén rodeados por puntos AF activos se limita a los puntos adyacentes disponibles.
- Si el valor de abertura máxima es más lento que $f/5,6$ (mayor que $f/5,6$ pero no superior a $f/8$), quizá no sea posible enfocar con AF cuando se fotografíen motivos con bajo contraste o poco iluminados.
- Si el valor de la abertura máxima es más lento que $f/8$ (mayor que $f/8$), no es posible el AF durante el disparo con visor.

Grupo J

Los 9 puntos AF que se muestran aquí están disponibles para el enfoque automático. Como modo de selección de área AF, elija entre AF puntual, AF 1 punto o Expandir área AF: "☒".

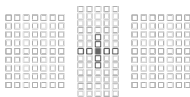

: Punto AF tipo cruz. Ofrece un excelente seguimiento del sujeto y enfoque de alta precisión.

: Puntos AF sensibles a líneas horizontales (puntos AF a la izquierda y a la derecha del centro) o líneas verticales (puntos AF encima y debajo del centro). **La selección manual no está disponible. Solo se activa cuando se selecciona Expandir área AF: selección manual.**

: Puntos AF desactivados (no se muestran).

Clasificación de los objetivos en grupos

EF 14mm f/2.8 L USM	A
EF 14mm f/2.8 L II USM	A
EF 15mm f/2.8 Fisheye	A
EF 20mm f/2.8 USM	A
EF 24mm f/1.4 L USM	A
EF 24mm f/1.4 L II USM	A
EF 24mm f/2.8	A
EF 24mm f/2.8 IS USM	A
EF 28mm f/1.8 USM	A
EF 28mm f/2.8	C
EF 28mm f/2.8 IS USM	A
EF 35mm f/1.4 L USM	A
EF 35mm f/1.4 L II USM	A
EF 35mm f/2	A
EF 35mm f/2 IS USM	A
EF 40mm f/2.8 STM	C
EF 50mm f/1.0 L USM	A
EF 50mm f/1.2 L USM	A
EF 50mm f/1.4 USM	A
EF 50mm f/1.8	A
EF 50mm f/1.8 II	A
EF 50mm f/1.8 STM	A
EF 50mm f/2.5 Compact Macro	B
EF 50mm f/2.5 Compact Macro + LIFE SIZE Converter EF	E
EF 85mm f/1.2 L USM	A
EF 85mm f/1.2 L II USM	A
EF 85mm f/1.4 L IS USM	A
EF 85mm f/1.8 USM	A
EF 100mm f/2 USM	A
EF 100mm f/2.8 Macro	B
EF 100mm f/2.8 Macro USM	E
EF 100mm f/2.8 L Macro IS USM	B

EF 135mm f/2 L USM	A
EF 135mm f/2 L USM + Multiplicador EF 1.4x I/II/III	A
EF 135mm f/2 L USM + Multiplicador EF 2x I/II/III	B
EF 135mm f/2.8 (Enfoque suave)	A
EF 180mm f/3.5 L Macro USM	G
EF 180mm f/3.5 L Macro USM + Multiplicador EF 1.4x I/II/III	G
EF 200mm f/1.8 L USM	A
EF 200mm f/1,8 L USM + Multiplicador EF 1.4x I/II/III	A*
EF 200mm f/1,8 L USM + Multiplicador EF 2x I/II/III	B*
EF 200mm f/2 L IS USM	A
EF 200mm f/2 L IS USM + Multiplicador EF 1.4x I/II/III	A
EF 200mm f/2 L IS USM + Multiplicador EF 2x I/II/III	B
EF 200mm f/2.8 L USM	A
EF 200mm f/2,8 L USM + Multiplicador EF 1.4x I/II/III	B
EF 200mm f/2,8 L USM + Multiplicador EF 2x I/II/III	E
EF 200mm f/2.8 L II USM	A
EF 200mm f/2.8 L II USM + Multiplicador EF 1.4x I/II/III	B
EF 200mm f/2.8 L II USM + Multiplicador EF 2x I/II/III	E
EF 300mm f/2.8 L USM	A
EF 300mm f/2,8 L USM + Multiplicador EF 1.4x I/II/III	B*
EF 300mm f/2,8 L USM + Multiplicador EF 2x I/II/III	E*
EF 300mm f/2.8 L IS USM	A
EF 300mm f/2,8 L IS USM + Multiplicador EF 1.4x I/II/III	B
EF 300mm f/2,8 L IS USM + Multiplicador EF 2x I/II/III	E
EF 300mm f/2.8 L IS II USM	A
EF 300mm f/2.8 L IS II USM + Multiplicador EF 1.4x I/II/III	B
EF 300mm f/2.8 L IS II USM + Multiplicador EF 2x I/II/III	E
EF 300mm f/4 L USM	B
EF 300mm f/4 L USM + Multiplicador EF 1.4x I/II/III	E
EF 300mm f/4 L USM + Multiplicador EF 2x I/II	I (f/8)
EF 300mm f/4 L USM + Multiplicador EF 2x III	H (f/8)
EF 300mm f/4 L IS USM	B
EF 300mm f/4 L IS USM + Multiplicador EF 1.4x I/II/III	E
EF 300mm f/4 L IS USM + Multiplicador EF 2x I/II	I (f/8)
EF 300mm f/4 L IS USM + Multiplicador EF 2x III	H (f/8)

EF 400mm f/2.8 L USM	A
EF 400mm f/2,8 L USM + Multiplicador EF 1.4x I/II/III	B*
EF 400mm f/2,8 L USM + Multiplicador EF 2x I/II/III	E*
EF 400mm f/2.8 L II USM	A
EF 400mm f/2.8 L II USM + Multiplicador EF 1.4x I/II/III	B*
EF 400mm f/2.8 L II USM + Multiplicador EF 2x I/II/III	E*
EF 400mm f/2.8 L IS USM	A
EF 400mm f/2,8 L IS USM + Multiplicador EF 1.4x I/II/III	B
EF 400mm f/2,8 L IS USM + Multiplicador EF 2x I/II/III	E
EF 400mm f/2.8 L IS II USM	A
EF 400mm f/2.8 L IS II USM + Multiplicador EF 1.4x I/II/III	B
EF 400mm f/2.8 L IS II USM + Multiplicador EF 2x I/II/III	E
EF 400mm f/2.8 L IS III USM	A
EF 400mm f/2.8 L IS III USM + Multiplicador EF 1.4x I/II/III	B
EF 400mm f/2.8 L IS III USM + Multiplicador EF 2x I/II/III	E
EF 400mm f/4 DO IS USM	B
EF 400mm f/4 DO IS USM + Multiplicador EF 1.4x I/II/III	E
EF 400mm f/4 DO IS USM + Multiplicador EF 2x I/II	I (f/8)
EF 400mm f/4 DO IS USM + Multiplicador EF 2x III	E (f/8)
EF 400mm f/4 DO IS II USM	B
EF 400mm f/4 DO IS II USM + Multiplicador EF 1.4x I/II/III	E
EF 400mm f/4 DO IS II USM + Multiplicador EF 2x I/II	I (f/8)
EF 400mm f/4 DO IS II USM + Multiplicador EF 2x III	E (f/8)
EF 400mm f/5.6 L USM	E
EF 400mm f/5,6 L USM + Multiplicador EF 1.4x I/II	I (f/8)
EF 400mm f/5,6 L USM + Multiplicador EF 1.4x III	E (f/8)
EF 500mm f/4 L IS USM	B
EF 500mm f/4 L IS USM + Multiplicador EF 1.4x I/II/III	E
EF 500mm f/4 L IS USM + Multiplicador EF 2x I/II	I (f/8)
EF 500mm f/4 L IS USM + Multiplicador EF 2x III	E (f/8)
EF 500mm f/4 L IS II USM	B
EF 500mm f/4 L IS II USM + Multiplicador EF 1.4x I/II/III	E
EF 500mm f/4 L IS II USM + Multiplicador EF 2x I/II	I (f/8)
EF 500mm f/4 L IS II USM + Multiplicador EF 2x III	E (f/8)
EF 500mm f/4.5 L USM	E
EF 500mm f/4,5 L USM + Multiplicador EF 1.4x I/II	I (f/8)*
EF 500mm f/4,5 L USM + Multiplicador EF 1.4x III	E (f/8)*

EF 600mm f/4 L USM	B
EF 600mm f/4 L USM + Multiplicador EF 1.4x I/II/III	E*
EF 600mm f/4 L USM + Multiplicador EF 2x I/II	I (f/8)*
EF 600mm f/4 L USM + Multiplicador EF 2x III	E (f/8)*
EF 600mm f/4 L IS USM	B
EF 600mm f/4 L IS USM + Multiplicador EF 1.4x I/II/III	E
EF 600mm f/4 L IS USM + Multiplicador EF 2x I/II	I (f/8)
EF 600mm f/4 L IS USM + Multiplicador EF 2x III	E (f/8)
EF 600mm f/4 L IS II USM	B
EF 600mm f/4 L IS II USM + Multiplicador EF 1.4x I/II/III	E
EF 600mm f/4 L IS II USM + Multiplicador EF 2x I/II	I (f/8)
EF 600mm f/4 L IS II USM + Multiplicador EF 2x III	E (f/8)
EF 600mm f/4 L IS III USM	B
EF 600mm f/4 L IS III USM + Multiplicador EF 1.4x I/II/III	E
EF 600mm f/4 L IS III USM + Multiplicador EF 2x I/II	I (f/8)
EF 600mm f/4 L IS III USM + Multiplicador EF 2x III	E (f/8)
EF 800mm f/5.6 L IS USM	F
EF 800mm f/5,6 L IS USM + Multiplicador EF 1.4x I/II/III	I (f/8)
EF 1200mm f/5.6 L USM	G
EF 1200mm f/5,6 L USM + Multiplicador EF 1.4x I/II/III	I (f/8)*
EF 8-15mm f/4 L Fisheye USM	B
EF 11-24mm f/4 L USM	D
EF 16-35mm f/2,8 L USM	A
EF 16-35mm f/2.8 L II USM	A
EF 16-35mm f/2.8 L III USM	A
EF 16-35mm f/4 L IS USM	B
EF 17-35mm f/2,8 L USM	A
EF 17-40mm f/4 L USM	B
EF 20-35mm f/2.8 L	A
EF 20-35mm f/3.5-4.5 USM	E
EF 22-55mm f/4-5.6 USM	F
EF 24-70mm f/2,8 L USM	A
EF 24-70mm f/2.8 L II USM	A
EF 24-70mm f/4 L IS USM	B
EF 24-85mm f/3.5-4.5 USM	E
EF 24-105mm f/3.5-5.6 IS STM	E
EF 24-105mm f/4 L IS USM	B
EF 24-105mm f/4 L IS II USM	B

EF 28-70mm f/2.8 L USM	A
EF 28-70mm f/3.5-4.5	F
EF 28-70mm f/3.5-4.5 II	F
EF 28-80mm f/2.8-4 L USM	B
EF 28-80mm f/3.5-5.6	F
EF 28-80mm f/3.5-5.6 USM	F
EF 28-80mm f/3.5-5.6 II	F
EF 28-80mm f/3.5-5.6 II USM	F
EF 28-80mm f/3.5-5.6 III USM	F
EF 28-80mm f/3.5-5.6 IV USM	F
EF 28-80mm f/3.5-5.6 V USM	F
EF 28-90mm f/4-5.6	E
EF 28-90mm f/4-5.6 USM	E
EF 28-90mm f/4-5.6 II	E
EF 28-90mm f/4-5.6 II USM	E
EF 28-90mm f/4-5.6 III	E
EF 28-105mm f/3.5-4.5 USM	E
EF 28-105mm f/3.5-4.5 II USM	E
EF 28-105mm f/4-5.6	F
EF 28-105mm f/4-5.6 USM	F
EF 28-135mm f/3.5-5.6 IS USM	E
EF 28-200mm f/3.5-5.6	E
EF 28-200mm f/3.5-5.6 USM	E
EF 28-300mm f/3.5-5.6 L IS USM	E
EF 35-70mm f/3.5-4.5	F
EF 35-70mm f/3.5-4.5 A	F
EF 35-80mm f/4-5.6	F
EF 35-80mm f/4-5.6 PZ	F
EF 35-80mm f/4-5.6 USM	F
EF 35-80mm f/4-5.6 II	F
EF 35-80mm f/4-5.6 III	F
EF 35-105mm f/3.5-4.5	E
EF 35-105mm f/4.5-5.6	J
EF 35-105mm f/4.5-5.6 USM	J
EF 35-135mm f/3.5-4.5	E
EF 35-135mm f/4-5.6 USM	E
EF 35-350mm f/3.5-5.6 L USM	F
EF 38-76mm f/4.5-5.6	E

EF 50-200mm f/3.5-4.5	E
EF 50-200mm f/3.5-4.5 L	E
EF 55-200mm f/4.5-5.6 USM	E
EF 55-200mm f/4.5-5.6 II USM	E
EF 70-200mm f/2.8 L USM	A
EF 70-200mm f/2.8 L USM + Multiplicador EF 1.4x I/II/III	B**
EF 70-200mm f/2.8 L USM + Multiplicador EF 2x I/II/III	E**
EF 70-200mm f/2.8 L IS USM	A
EF 70-200mm f/2.8 L IS USM + Multiplicador EF 1.4x I/II/III	B
EF 70-200mm f/2.8 L IS USM + Multiplicador EF 2x I/II/III	E
EF 70-200mm f/2.8 L IS II USM	A
EF 70-200mm f/2.8 L IS II USM + Multiplicador EF 1.4x I/II/III	B
EF 70-200mm f/2.8 L IS II USM + Multiplicador EF 2x I/II/III	E
EF 70-200mm f/2.8 L IS III USM	A
EF 70-200mm f/2.8 L IS III USM + Multiplicador EF 1.4x I/II/III	B
EF 70-200mm f/2.8 L IS III USM + Multiplicador EF 2x I/II/III	E
EF 70-200mm f/4 L USM	B
EF 70-200mm f/4 L USM + Multiplicador EF 1.4x I/II/III	E
EF 70-200mm f/4 L USM + Multiplicador EF 2x I/II	I (f/8)
EF 70-200mm f/4 L USM + Multiplicador EF 2x III	H (f/8)
EF 70-200mm f/4 L IS USM	B
EF 70-200mm f/4 L IS USM + Multiplicador EF 1.4x I/II/III	E
EF 70-200mm f/4 L IS USM + Multiplicador EF 2x I/II	I (f/8)
EF 70-200mm f/4 L IS USM + Multiplicador EF 2x III	H (f/8)
EF 70-200mm f/4 L IS II USM	B
EF 70-200mm f/4 L IS II USM + Multiplicador EF 1.4x I/II/III	E
EF 70-200mm f/4 L IS II USM + Multiplicador EF 2x I/II	I (f/8)
EF 70-200mm f/4 L IS II USM + Multiplicador EF 2x III	H (f/8)
EF 70-210mm f/3.5-4.5 USM	E
EF 70-210mm f/4	B
EF 70-300mm f/4-5.6 IS USM	E
EF 70-300mm f/4-5.6 IS II USM	E
EF 70-300mm f/4-5.6 L IS USM	E
EF 70-300mm f/4-5.6 DO IS USM	E

EF 75-300mm f/4-5.6	E
EF 75-300mm f/4-5.6 USM	E
EF 75-300mm f/4-5.6 II	E
EF 75-300mm f/4-5.6 II USM	E
EF 75-300mm f/4-5.6 III	E
EF 75-300mm f/4-5.6 III USM	E
EF 75-300mm f/4-5.6 IS USM	E
EF 80-200mm f/2.8 L	A
EF 80-200mm f/4.5-5.6	E
EF 80-200mm f/4.5-5.6 USM	F
EF 80-200mm f/4.5-5.6 II	F
EF 90-300mm f/4.5-5.6	E
EF 90-300mm f/4.5-5.6 USM	E
EF 100-200mm f/4.5 A	E
EF 100-300mm f/4.5-5.6 USM	E
EF 100-300mm f/5,6	E
EF 100-300mm f/5.6 L	E
EF 100-400mm f/4.5-5.6 L IS USM	E
EF 100-400mm f/4.5-5.6 L IS USM + Multiplicador EF 1.4x I/II	I (f/8)
EF 100-400mm f/4.5-5.6 L IS USM + Multiplicador EF 1.4x III	E (f/8)
EF 100-400mm f/4.5-5.6 L IS II USM	E
EF 100-400mm f/4.5-5.6 L IS II USM + Multiplicador EF 1.4x I/II	I (f/8)
EF 100-400mm f/4.5-5.6 L IS II USM + Multiplicador EF 1.4x III	E (f/8)
EF 200-400mm f/4 L IS USM Multiplicador 1.4x	D
EF 200-400mm f/4 L IS USM Multiplicador 1.4x: Mult. incorp. 1.4x	E
EF 200-400mm f/4 L IS USM Multiplicador 1.4x + Multiplicador EF 1.4x I/II/III	E
EF 200-400mm f/4 L IS USM Multiplicador 1.4x: Mult. incorp. 1.4x + Multiplicador EF 1.4x I/II	I (f/8)
EF 200-400mm f/4 L IS USM Multiplicador 1.4x: Mult. incorp. 1.4x + Multiplicador EF 1.4x III	E (f/8)
EF 200-400mm f/4 L IS USM Multiplicador 1.4x + Multiplicador EF 2x I/II	I (f/8)
EF 200-400mm f/4 L IS USM Multiplicador 1.4x + Multiplicador EF 2x III	E (f/8)
TS-E 17mm f/4 L	B
TS-E 24mm f/3,5 L	B
TS-E 24mm f/3.5 L II	B
TS-E 45mm f/2.8	A
TS-E 50mm f/2.8 L Macro	B
TS-E 90mm f/2.8	A
TS-E 90mm f/2.8 L Macro	B
TS-E 135mm f/4 L Macro	B



Precaución

- El AF no está disponible con el Multiplicador EF 2x (I/II/III) montado en el objetivo EF 180mm f/3.5 L Macro USM.
- Cuando se utilice un objetivo y un Multiplicador EF1.4x III/EF2x III en una combinación marcada con un asterisco o un objetivo y un multiplicador en una combinación marcada con dos asteriscos es posible que no se obtenga un enfoque automático preciso. En este caso, consulte las Instrucciones del objetivo o del multiplicador utilizado.



Nota

- Si se utiliza un objetivo TS-E, es necesario enfocar manualmente. Las designaciones de grupos de objetivos TS-E solo se aplican cuando no se utiliza la inclinación ni el desplazamiento.

Mapa del sistema

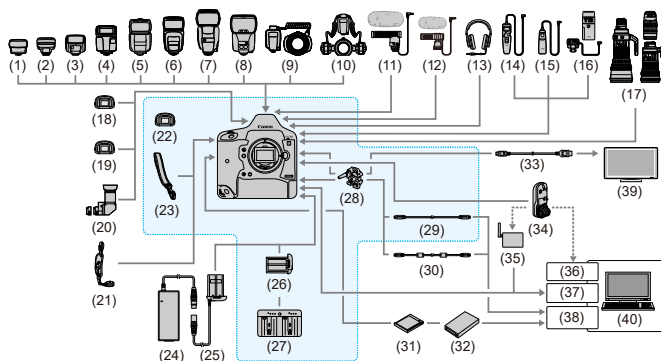

Accesorios que se incluyen

- | | |
|------|---|
| (1) | Transmisor speedlite ST-E2 |
| (2) | Transmisor speedlite ST-E3-RT |
| (3) | Speedlite 270EX II |
| (4) | Speedlite EL-100 |
| (5) | Speedlite 430EX III-RT/430EX III |
| (6) | Speedlite 470EX-AI |
| (7) | Speedlite 600EX II-RT |
| (8) | Speedlite EL-1 |
| (9) | Macro Ring Lite MR-14EX II |
| (10) | Macro Twin Lite MT-26EX-RT |
| (11) | Micrófono estéreo direccional DM-E1 |
| (12) | Micrófono estéreo DM-E100 |
| (13) | Auriculares |
| (14) | Control Remoto con Temporizador TC-80N3 |
| (15) | Teleconmutador RS-80N3 |
| (16) | Mando a distancia LC-5 |
| (17) | Objetivos EF |
| (18) | Objetivos de ajuste dióptrico Eg |
| (19) | Ocular antiempañante Eg |
| (20) | Visor de ángulo C |

(21)	Correa de mano E2
(22)	Marco del ocular Eg
(23)	Correa
(24)	Adaptador de CA AC-E19
(25)	Acoplador DC DR-E19
(26)	Batería LP-E19 ^{*1}
(27)	Cargador de batería LC-E19
(28)	Protector de cable
(29)	Cable de interfaz IFC-100U (aprox. 1 m/3,3 pies) ^{*2, *3}
(30)	Cable de interfaz IFC-400U (aprox. 4 m/13,1 pies) ^{*2, *4}
(31)	Tarjeta CFexpress
(32)	Lector de tarjetas
(33)	Cable HDMI HTC-100 (aprox. 2,9 m/9,5 pies) ^{*5}
(34)	Transmisor inalámbrico de archivos WFT-E9
(35)	Punto de acceso de red LAN inalámbrica
(36)	Adaptador de red LAN inalámbrica
(37)	Puerto Ethernet
(38)	Puerto USB
(39)	TV/monitor
(40)	Ordenador

* 1: El cargador de baterías se ha diseñado exclusivamente para batería LP-E19.

* 2: Extremo de la cámara y del ordenador: USB Tipo C™.

* 3: La velocidad de transmisión cuando se usa el IFC-100U equivale a SuperSpeed USB (USB 3.1 Gen 1).

* 4: La velocidad de transmisión cuando se usa el IFC-400U equivale a USB de alta velocidad (USB 2.0).

* 5: La salida 4K 59,94p/50,00p (4:2:2) no se admite. Cuando conecte un dispositivo externo compatible con vídeo 4K 59,94p/50,00p (4:2:2), utilice un cable compatible disponible en el mercado.

Datos de rendimiento

- [Toma de fotografías](#)
- [Grabación de vídeo](#)
- [Sensibilidad ISO en la grabación de vídeo](#)
- [Reproducción de imágenes](#)

Toma de fotografías

Número de disparos disponibles

(Número aproximado de disparos)

Temperatura	Temperatura ambiente (23 °C/73 °F)	Baja temperatura (0 °C/32 °F)
En el disparo con visor	2850	2360
En el disparo con Visión en Directo	610	530

- Basado en una batería LP-E19 completamente cargada y siguiendo los estándares de prueba de CIPA (Camera & Imaging Products Association).
- Con  **Ajustes de Bluetooth** y  **Ajustes GPS** establecidos en **[Desac.]**.

Gama ISO Auto

Modo de disparo	Sensibilidad ISO	
	Sin flash	Con flash
P/Tv/Av/M	ISO 100 ^{*1} . ^{*2} –102400 ^{*2}	ISO 100 ^{*1} . ^{*2} –6400 ^{*2} . ^{*3}
BULB	ISO 400 ^{*4}	ISO 400 ^{*4}

* 1: ISO 200 cuando **[Prioridad tonos altas luces]** se ajusta en **[Activ.]** o **[Mejorado]**.

* 2: La gama de sensibilidad ISO real depende de los ajustes **[Mínima]** y **[Máxima]** establecidos con **[Gama automática]**.

* 3: ISO 1600 para objetivos que no sean compatibles con el control variable del límite máximo de ISO Auto para E-TTL. Para obtener información detallada, consulte el sitio web de Canon.

* 4: Se cambia al valor más cercano a ISO 400 si está fuera del intervalo de ajuste.

Guía de ajustes de tamaño de imagen (aprox.)

Tamaño de imagen	Píxeles grabados	Tamaño del archivo (MB)	Disparos disponibles	Ráfaga máxima
JPEG				
L	20 M	7,6	40650	1.000 o más
M1	13 M	5,4	56960	1.000 o más
M2	8,9 M	4,1	74070	1.000 o más
S	5,0 M	2,8	109110	1.000 o más
HEIF				
L	20 M	7,6	39650	1.000 o más
RAW				
RAW	20 M	22,1	14150	1.000 o más
CRAW	20 M	13,1	27560	1.000 o más
RAW+JPEG				
RAW L	20 M 20 M	22,1 7,6	10500	1.000 o más
CRAW L	20 M 20 M	13,1 7,6	16420	1.000 o más
RAW+HEIF				
RAW L	20 M 20 M	24,3 7,6	9620	350
CRAW L	20 M 20 M	13,7 7,6	14380	420

- Número de disparos disponibles y ráfaga máxima medidos en el disparo con visor con una tarjeta de 325 GB conforme a los métodos de comprobación estándar de Canon.
- Varía en función de las condiciones de disparo (como cuando la calidad de imagen JPEG/HEIF se ajusta en 8, así como el motivo, la marca de la tarjeta de memoria, la sensibilidad ISO, el estilo de imagen y las funciones personalizadas).

Grabación de vídeo

Tiempo total de grabación de vídeo y tamaño del archivo por minuto

(Aprox.)

Tamaño de grabación de vídeo			Tiempo total de grabación disponible en la tarjeta			Tamaño de archivo (Aprox. ** MB/min.)
			64 GB	256 GB	1 TB	
4K D	59.94P 50.00P	RAW	3 min.	13 min.	50 min.	18711
		RAW	5 min.	22 min.	1 h. 27 min.	10860
	29.97P 25.00P 24.00P 23.98P	RAW	4 min.	18 min.	1 h. 13 min.	12937
		RAW	11 min.	44 min.	2 h. 53 min.	5507
	24.00P 23.98P	RAW	14 min.	56 min.	3 h. 39 min.	4351
		ALL-I	9 min.	36 min.	2 h. 21 min.	6734
	59.94P 50.00P	IPB	36 min.	2 h. 27 min.	9 h. 35 min.	1656
		IPB	1 h. 10 min.	4 h. 43 min.	18 h. 28 min.	860
		ALL-I	18 min.	1 h. 12 min.	4 h. 42 min.	3373
	29.97P 25.00P 24.00P 23.98P	IPB	1 h. 10 min.	4 h. 40 min.	18 h. 17 min.	869
		IPB	2 h. 21 min.	9 h. 26 min.	36 h. 52 min.	431
		ALL-I	9 min.	36 min.	2 h. 21 min.	6734
4K D Crop	59.94P 50.00P	IPB	36 min.	2 h. 27 min.	9 h. 35 min.	1656
		IPB	1 h. 10 min.	4 h. 43 min.	18 h. 28 min.	860
		ALL-I	18 min.	1 h. 12 min.	4 h. 42 min.	3373
	29.97P 25.00P 24.00P 23.98P	IPB	1 h. 10 min.	4 h. 40 min.	18 h. 17 min.	869
		IPB	2 h. 21 min.	9 h. 26 min.	36 h. 52 min.	431
		ALL-I	9 min.	36 min.	2 h. 21 min.	6734
4K U	59.94P 50.00P	IPB	36 min.	2 h. 27 min.	9 h. 35 min.	1656
		IPB	1 h. 10 min.	4 h. 43 min.	18 h. 28 min.	860
		ALL-I	18 min.	1 h. 12 min.	4 h. 42 min.	3373
	29.97P 25.00P 23.98P	IPB	1 h. 10 min.	4 h. 40 min.	18 h. 17 min.	869
		IPB	2 h. 21 min.	9 h. 26 min.	36 h. 52 min.	431
		ALL-I	9 min.	36 min.	2 h. 21 min.	6734

FHD	119.9P 100.0P	[ALL-I]	23 min.	1 h. 34 min.	6 h. 8 min.	2586
	59.94P 50.00P	[ALL-I]	47 min.	3 h. 8 min.	12 h. 14 min.	1298
		[IPB]	2 h. 18 min.	9 h. 14 min.	36 h. 6 min.	440
		[IPB]	4 h. 1 min.	16 h. 7 min.	63 h. 1 min.	252
	29.97P 25.00P 23.98P	[ALL-I]	1 h. 33 min.	6 h. 12 min.	24 h. 16 min.	655
		[IPB]	4 h. 30 min.	18 h. 2 min.	70 h. 27 min.	226
		[IPB]	11 h. 35 min.	46 h. 23 min.	181 h. 13 min.	88

⚠ Precaución

- Un aumento de la temperatura interna de la cámara puede provocar que se detenga la grabación de vídeo antes del tiempo total de grabación indicado en la tabla (📷).

Tiempo total posible de grabación de vídeo

(Aprox.)





Temperatura	Temperatura ambiente (23 °C/73 °F)	Baja temperatura (0 °C/32 °F)
FHD 29.97P 25.00P IPB	4 h. 40 min.	4 h. 10 min.

- Con una batería LP-E19 completamente cargada.
- Con [AF servo vídeo] ajustado en [Desac.].
- Con [📶: Ajustes de Bluetooth] y [📶: Ajustes GPS] establecidos en [Desac.].







Sensibilidad ISO en la grabación de vídeo

- El límite máximo no se amplía cuando se ajusta la cámara para vídeos RAW, incluso cuando **[Máx. para Auto]** se ajusta en **[H(51200)]**, **[H(102400)]** o **[H(204800)]**.

En modo < > / < > / < >

- La sensibilidad ISO se ajustará automáticamente entre ISO 100–25600.
- Ajustar **[Máx. para Auto]** de : **Ajustes de sensibilidad ISO** en **[H1(204800)]** () amplía la sensibilidad máxima de la gama de ajuste automático a H1 (equivalente a ISO 204800).
- La sensibilidad mínima de la gama de ajuste automático es ISO 200 cuando : **Prioridad tonos altas luces** se ajusta en **[Activ.]** o **[Mejorado]** (). El límite máximo no se amplía, aunque la ampliación se haya ajustado en **[Máx. para Auto]**.
- La sensibilidad mínima de la gama de ajuste automático es ISO 400 cuando Canon Log está establecido (.

En modo < >

- Con la sensibilidad ISO ajustada en **[AUTO]**, la sensibilidad se ajusta automáticamente en un intervalo de ISO 100–25600.
- Cuando se ajusta ISO Auto, ajustar **[Máx. para Auto]** de : **Ajustes de sensibilidad ISO** en **[H1(204800)]** () amplía la sensibilidad máxima de la gama de ajuste automático a H1 (equivalente a ISO 204800).
- La sensibilidad ISO se puede ajustar manualmente en una gama de ISO 100–25600. Tenga en cuenta que ajustar **[Gama sensib. ISO]** de : **Ajustes de sensibilidad ISO** en **[H1(204800)]** () amplía la sensibilidad máxima de la gama de ajuste manual a H1 (equivalente a ISO 204800).
- La sensibilidad mínima de la gama de ajuste automático o manual es ISO 200 cuando : **Prioridad tonos altas luces** se ajusta en **[Activ.]** o **[Mejorado]** (). Aunque se ajuste la ampliación de sensibilidad ISO, el límite máximo no se ampliará.
- La sensibilidad mínima de la gama de ajuste automático es ISO 400 cuando Canon Log está establecido (). ISO 100–320 representa una sensibilidad ISO ampliada (L).



Precaución

- Las sensibilidades ISO ampliadas no están disponibles cuando la cámara se ha ajustado para vídeos RAW.

Opciones de cambio de tamaño, por calidad de imagen JPEG original

Calidad original de la imagen	Ajustes disponibles de cambio de tamaño		
	M1	M2	S
L	<input type="radio"/>	<input type="radio"/>	<input type="radio"/>
M1		<input type="radio"/>	<input type="radio"/>
M2			<input type="radio"/>

Visualización de información

- [Pantalla de control rápido \(en el disparo con visor\)](#)
- [Operaciones de botones en la pantalla de control rápido/control rápido personalizado](#)
- [Pantalla de disparo con Visión en Directo](#)
- [Pantalla de grabación de vídeo](#)
- [Pantalla de reproducción](#)

Pantalla de control rápido (en el disparo con visor)

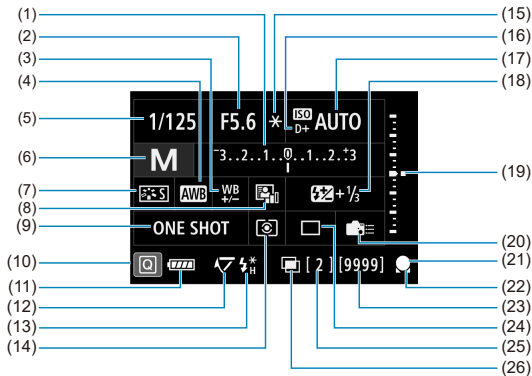

* La visualización solo mostrará los ajustes aplicados actualmente.

-
- | | |
|------|--|
| (1) | Compensación de la exposición |
| (2) | Valor de apertura |
| (3) | Corrección del balance de blancos |
| (4) | Balance de blancos |
| (5) | Velocidad de obturación |
| (6) | Modo de disparo |
| (7) | Estilo de imagen |
| (8) | Luminosidad Automática |
| (9) | Operación AF |
| (10) | Icono de control rápido |
| (11) | Nivel de la batería |
| (12) | Bloqueo del espejo |
| (13) | Flash listo/Bloqueo FE/Sincronización de alta velocidad |
| (14) | Modo de medición |
| (15) | Bloqueo AE |
| (16) | Prioridad a tonos de altas luces |
| (17) | Sensibilidad ISO |
| (18) | Compensación de la exposición con flash |
| (19) | Indicador del nivel de exposición |
| (20) | Controles personalizados |
| (21) | Indicador de enfoque |
| (22) | Indicador de operación AF/Limpieza automática |
| (23) | Disparos disponibles |
| (24) | Modo de avance |
| (25) | Ráfaga máxima/Número de exposiciones múltiples restantes |
| (26) | Exposiciones múltiples |
-

Operaciones de botones en la pantalla de control rápido/ control rápido personalizado

Presione los botones <MODE>/<DRIVE•AF>/<[Modo de disparo] >/<[Modo de avance] >/<ISO >/<WB >/<WB > para acceder a la pantalla de ajuste correspondiente y, a continuación, utilice <[Modo de disparo] >/<[Modo de avance] >/<[Modo de disparo] >/<M-Fn > para ajustar la función.

Modo de disparo

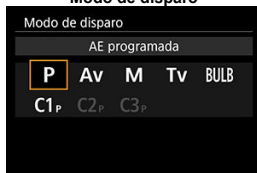

Operación AF/Modo de avance



Modo de medición/Compensación de la exposición con flash



Selección del punto AF



Sensibilidad ISO



Compensación de la exposición

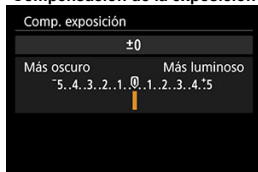

Balance de blancos

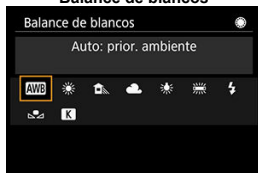

Ajuste AEB

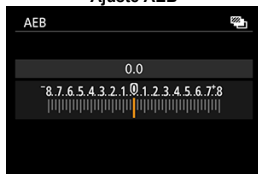

Pantalla de disparo con Visión en Directo

Cada vez que presione el botón <INFO>, la visualización de información cambiará.

- La visualización solo mostrará los ajustes aplicados actualmente.

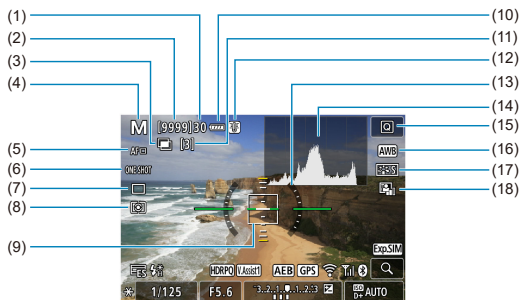

- (1) Ráfaga máxima
- (2) Disparos disponibles/Seg. hasta que dispare el autodisparador
- (3) Exposiciones múltiples
- (4) Modo de disparo
- (5) Sistema AF
- (6) Operación AF
- (7) Modo de avance
- (8) Modo de medición
- (9) Punto AF (AF 1 punto)
- (10) Nivel de la batería
- (11) Número de exposiciones múltiples restantes
- (12) Advertencia de temperatura
- (13) Nivel electrónico
- (14) Histograma
- (15) Botón de control rápido
- (16) Balance de blancos/Corrección del balance de blancos
- (17) Estilo de imagen
- (18) Luminosidad Automática

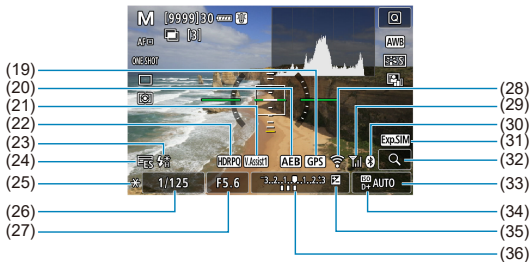

- | | |
|------|--|
| (19) | Estado de adquisición del GPS |
| (20) | AEB/FEB |
| (21) | Ayuda de visualización |
| (22) | HDR PQ |
| (23) | Flash listo/Bloqueo FE/Sincronización de alta velocidad |
| (24) | Obturador electrónico |
| (25) | Bloqueo AE |
| (26) | Velocidad de obturación/Advertencia de bloqueo de función múltiple |
| (27) | Valor de apertura |
| (28) | Función Wi-Fi |
| (29) | Fuerza de la señal Wi-Fi |
| (30) | Función Bluetooth |
| (31) | Simulación de la exposición |
| (32) | Botón de ampliación |
| (33) | Sensibilidad ISO |
| (34) | Prioridad a tonos de altas luces |
| (35) | Compensación de la exposición |
| (36) | Indicador del nivel de exposición (niveles de medición) |

Nota

- Puede especificar la información que se muestra en respuesta a presionar el botón <INFO> (i).
- El nivel electrónico no se muestra cuando la cámara está conectada mediante HDMI a un televisor.
- Después de establecer ajustes, es posible que se muestren temporalmente otros iconos.

Pantalla de grabación de vídeo

Cada vez que presione el botón <INFO>, la visualización de información cambiará.

- La visualización solo mostrará los ajustes aplicados actualmente.

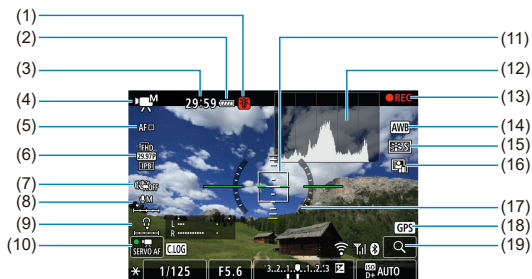

- | | |
|------|--|
| (1) | Advertencia de temperatura |
| (2) | Nivel de la batería |
| (3) | Tiempo disponible por grabación/Tiempo de grabación transcurrido |
| (4) | Modo de grabación de vídeo/Vídeo de alta velocidad fps |
| (5) | Sistema AF |
| (6) | Tamaño de grabación de vídeo |
| (7) | IS digital de vídeo |
| (8) | Nivel de grabación de audio (manual/entrada de línea) |
| (9) | Volumen de auriculares |
| (10) | AF servo vídeo |
| (11) | Punto AF (AF 1 punto) |
| (12) | Histograma (para exposición manual) |
| (13) | Grabación de vídeo en curso |
| (14) | Balance de blancos/Corrección del balance de blancos |
| (15) | Estilo de imagen |
| (16) | Luminosidad Automática |
| (17) | Nivel electrónico |
| (18) | Estado de adquisición del GPS |
| (19) | Botón de ampliación |

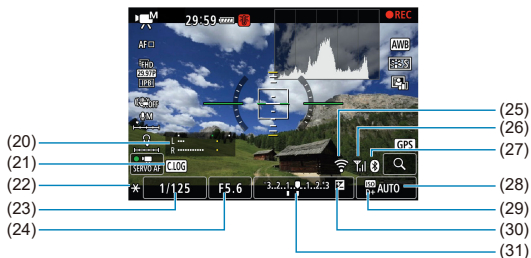

(20) Indicador del nivel de grabación de audio (manual/entrada de línea)

(21) Canon Log

(22) Bloqueo AE

(23) Velocidad de obturación

(24) Valor de apertura

(25) Función Wi-Fi

(26) Fuerza de la señal Wi-Fi

(27) Función Bluetooth

(28) Sensibilidad ISO

(29) Prioridad a tonos de altas luces

(30) Compensación de la exposición

(31) Indicador del nivel de exposición (niveles de medición)

⚠ Precaución

- Puede especificar la información que se muestra en respuesta a presionar el botón <INFO> (i).
- El nivel electrónico no se muestra cuando la cámara está conectada mediante HDMI a un televisor.
- El nivel electrónico, las líneas de retícula y el histograma no se pueden mostrar durante la grabación de la vídeo (y si se están mostrando, al grabar un vídeo se borrará la visualización).
- El tiempo disponible por grabación cambia al tiempo transcurrido una vez que se inicia la grabación de vídeo.

📄 Nota

- Después de establecer ajustes, es posible que se muestren temporalmente otros iconos.

Visualización de información básica para fotografías



- | | |
|------|---|
| (1) | Estado de salida HDR/Ayuda de visualización |
| (2) | Función Bluetooth |
| (3) | Fuerza de la señal Wi-Fi |
| (4) | Función Wi-Fi |
| (5) | Nivel de la batería |
| (6) | N.º de imagen actual/Imágenes totales/N.º de imágenes encontradas |
| (7) | Velocidad de obturación |
| (8) | Valor de apertura |
| (9) | Cantidad de compensación de la exposición |
| (10) | Ya enviado a un ordenador/smartphone |
| (11) | Nota de voz |
| (12) | Clasificación |
| (13) | Protección de imagen |
| (14) | N.º de tarjeta |
| (15) | N.º de carpeta-N.º de archivo |
| (16) | Calidad de imagen/Imagen editada/Recorte/Extracción de fotograma |
| (17) | Sensibilidad ISO |
| (18) | Prioridad a tonos de altas luces |



Precaución

- Si la imagen se tomó con otra cámara, es posible que determinada información de disparo no se muestre.
- Quizá no sea posible reproducir en otras cámaras imágenes tomadas con esta cámara.

Visualización de información detallada para fotografías

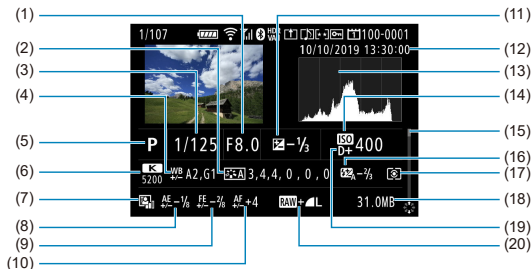

- | | |
|------|---|
| (1) | Valor de apertura |
| (2) | Estilo de imagen/Ajustes |
| (3) | Velocidad de obturación |
| (4) | Corrección/ahorquillado de WB |
| (5) | Modo de disparo/Exposición múltiple/Extracción de fotograma |
| (6) | Balance de blancos |
| (7) | Luminosidad Automática |
| (8) | Microajuste de AE |
| (9) | Microajuste de FE |
| (10) | Microajuste de AF |
| (11) | Cantidad de compensación de la exposición |
| (12) | Fecha y hora de disparo |
| (13) | Histograma (Luminosidad/RGB) |
| (14) | Sensibilidad ISO |
| (15) | Barra de desplazamiento |
| (16) | Cantidad de compensación de la exposición con flash/Rebote |
| (17) | Modo de medición |
| (18) | Tamaño del archivo |
| (19) | Prioridad a tonos de altas luces |
| (20) | Calidad de imagen/Imagen editada/Recorte |

* Para las imágenes captadas en el disparo RAW+JPEG/HEIF, indica tamaños de imagen RAW.

* Para imágenes con información de recorte añadida, se muestran líneas para indicar el área de imagen.

* Durante la fotografía con flash sin compensación de la exposición con flash, se mostrará < >.

* Se mostrará < > para las imágenes tomadas con fotografía con flash rebotado.

* Para las imágenes tomadas con disparo con exposición múltiple se mostrará < >.

* < > indica imágenes creadas y guardadas utilizando el procesado de imagen RAW, el cambio de tamaño, el recorte o la extracción de fotograma.

* Para las imágenes recortadas y después guardadas se mostrará < >.

Visualización de información detallada para vídeos

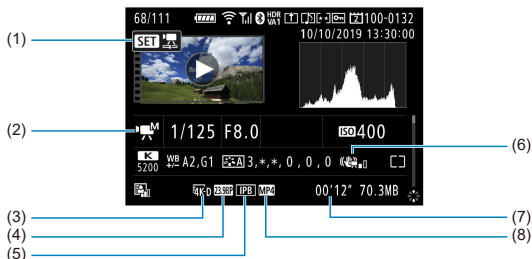

- (1) Reproducción de vídeos
- (2) Modo de grabación de vídeo/Alta velocidad fps
- (3) Tamaño de imagen
- (4) Velocidad de fotogramas
- (5) Método de compresión
- (6) IS digital de vídeo
- (7) Tiempo de grabación
- (8) Formato de grabación de vídeo

* Para simplificar, se omiten las explicaciones de los elementos que también se incluyen en la visualización de información básica o detallada de fotografías, que no se muestran aquí.

Nota

- Durante la grabación de vídeo, se muestra “*,*” para los parámetros [Radio] y [Umbral] de [Nitidez] en [Estilo imagen].

Especificaciones

Tipo

Tipo	Cámara digital réflex monocular con AF/AE
Soporte de grabación	Tarjeta de memoria CFexpress * Compatibles con tipo B: 2 ranuras de tarjeta
Tamaño del sensor de imagen	Aprox. 35,9×23,9 mm
Objetivos compatibles	Grupos de productos de objetivos Canon EF * Excepto objetivos EF-S y EF-M (El ángulo de visión efectivo equivale aproximadamente a la longitud focal indicada).
Montura del objetivo	Montura Canon EF

Sensor de imagen

Tipo	Sensor CMOS
Píxeles efectivos	Aprox. 20,1 megapíxeles * Redondeado a la centena de millar (100.000) más cercana.
Formato	3:2
Función de eliminación del polvo	Auto/Manual, anejió de datos de eliminaci3n del polvo

Sistema de grabación

Formato de grabación	DCF 2.0																		
Tipo de imagen	JPEG (8 bits), HEIF (10 bits), RAW (original Canon de 14 bits) Es posible la grabación simultánea de RAW+JPEG Es posible la grabación simultánea de RAW+HEIF * Las imágenes RAW tomadas con el obturador electrónico son de 12 bits tras la conversión A/D.																		
Píxeles grabados	<table border="1"> <thead> <tr> <th colspan="2">Calidad de imagen</th> <th>Número de píxeles</th> </tr> </thead> <tbody> <tr> <td rowspan="4">JPEG</td> <td>L</td> <td>Aprox. 20,0 megapíxeles (5472×3648)</td> </tr> <tr> <td>M1</td> <td>Aprox. 12,7 megapíxeles (4368×2912)</td> </tr> <tr> <td>M2</td> <td>Aprox. 8,9 megapíxeles (3648×2432)</td> </tr> <tr> <td>S</td> <td>Aprox. 5,0 megapíxeles (2736×1824)</td> </tr> <tr> <td>HEIF</td> <td>L</td> <td>Aprox. 20,0 megapíxeles (5472×3648)</td> </tr> <tr> <td>RAW</td> <td>RAW/C-RAW</td> <td>Aprox. 20,0 megapíxeles (5472×3648)</td> </tr> </tbody> </table> <p>* Redondeado a la centena de millar (100.000) más cercana.</p>	Calidad de imagen		Número de píxeles	JPEG	L	Aprox. 20,0 megapíxeles (5472×3648)	M1	Aprox. 12,7 megapíxeles (4368×2912)	M2	Aprox. 8,9 megapíxeles (3648×2432)	S	Aprox. 5,0 megapíxeles (2736×1824)	HEIF	L	Aprox. 20,0 megapíxeles (5472×3648)	RAW	RAW/C-RAW	Aprox. 20,0 megapíxeles (5472×3648)
Calidad de imagen		Número de píxeles																	
JPEG	L	Aprox. 20,0 megapíxeles (5472×3648)																	
	M1	Aprox. 12,7 megapíxeles (4368×2912)																	
	M2	Aprox. 8,9 megapíxeles (3648×2432)																	
	S	Aprox. 5,0 megapíxeles (2736×1824)																	
HEIF	L	Aprox. 20,0 megapíxeles (5472×3648)																	
RAW	RAW/C-RAW	Aprox. 20,0 megapíxeles (5472×3648)																	
Funciones de grabación	Fotografías/vídeos separados, opciones de grabación de fotografías, opciones de grabación de vídeo, grabación/reproducción de fotografías, grabación/reproducción de vídeo																		
Creación y selección de carpetas	Disponible																		
Nomenclatura de archivos	Código de preajuste, Usuario 1, Usuario 2																		
Numeración de archivos	Continuo, Reinicio automático, Reinicio manual																		

Procesado de imágenes durante el disparo

Estilo de imagen	Auto, Normal, Retrato, Paisaje, Detalle fino, Neutro, Fiel, Monocromo, Usuario 1-3
Balance de blancos	Auto (Prioridad al ambiente), Auto (Prioridad al blanco), Preestablecido (Luz de día, Sombra, Nublado, Luz de tungsteno, Luz fluorescente blanca, Flash), Personalizado (5 ajustes), Ajuste de temperatura de color (aprox. 2500-10000 K) Dispone de ahorquillado y corrección del balance de blancos * Es posible la transmisión de información sobre la temperatura de color del flash
Corrección del balance de blancos	Corrección azul/ámbar: ± 9 niveles Corrección magenta/verde: ± 9 niveles
Ahorquillado del balance de blancos	± 3 puntos, en incrementos de 1 punto
Corrección automática de la luminosidad de la imagen	Luminosidad Automática
Reducción de ruido	Aplicable a fotografías con alta sensibilidad ISO y exposiciones largas
Prioridad a tonos de altas luces	Disponible
Corrección de las aberraciones del objetivo	Corrección de la iluminación periférica, corrección de la distorsión, optimizador digital de objetivos, corrección de la aberración cromática, corrección de difracción

Visor

Tipo	Pentaprisma al nivel de los ojos
Campo de visión (cobertura)	Vertical/Horizontal aprox. 100 % (con punto de visión de aprox. 20 mm)
Ampliación	Aprox. $0,76\times$ (-1 m^{-1} con objetivo de 50 mm a infinito)
Punto de visión	Aprox. 20 mm (desde el extremo de la lente del ocular a -1 m^{-1})
Gama de ajuste dióptrico	Aprox. $-3,0$ a $+1,0\text{ m}^{-1}$ (dpt)
Obturador del ocular	Incorporado
Pantalla de enfoque	Fija
Espejo	Tipo de retorno rápido
Previsualización de la profundidad de campo	Disponible

Enfoque automático (disparo con visor)

Método de enfoque	Registro de imágenes secundarias TTL, detección de diferencia de fase con el sensor AF dedicado
Puntos AF	191 puntos máx. (puntos AF de tipo en cruz: 155 puntos máx.) * El número de puntos AF disponibles, puntos AF de tipo en cruz doble y puntos AF de tipo en cruz varía en función del objetivo utilizado. * Enfoque en cruz doble a f/2,8 con el punto AF central
Gama de luminosidad de enfoque	EV -4 a 21 (con el punto AF central compatible con f/2,8, AF foto a foto, a temperatura ambiente, ISO 100)
Operación de enfoque	AF foto a foto, AF AI Servo, enfoque manual (MF)
Modo de selección de área AF	AF puntual (selección manual), AF 1 punto (selección manual), ampliación del punto AF (selección manual, vertical/horizontal), ampliación del punto AF (selección manual: entorno), Zona AF (selección manual de zona), Zona AF grande (selección manual de zona), AF de selección automática
AF de detección de motivos	Ajuste EOS ITR AF (puede reconocer información de color, caras y cabezas) * ITR: Intelligent Tracking and Recognition (reconocimiento y seguimiento inteligentes)
Herramienta de configuración de AF	Casos 1-4, Caso A
Características de AF AI Servo	Sensibilidad de seguimiento, aceleración/deceleración de seguimiento
Ajuste preciso de AF	Micro ajuste AF (Todos los objetivos por igual, Ajuste por objetivo)
Luz de ayuda al AF	Activada por una unidad de flash externa para cámaras EOS

Enfoque automático (disparo con Visión en Directo/grabación de vídeo)

Método de enfoque	AF CMOS Dual Pixel
Sistema AF	Cara+Seguimiento, AF puntual, AF 1 punto, Expandir área AF (en vertical/en horizontal), Expandir área AF: alrededor, Zona AF, Zona AF grande: vertical, Zona AF grande: horizontal
Posiciones de puntos AF disponibles	Máx. 3869 * Cuando se seleccionan con el multicontrolador
Áreas AF disponibles cuando se seleccionan automáticamente	Máx. 525
AF de detección de ojos	Disponible
Vista ampliada	Aprox. 5×/10×
Área AF	Horizontal: aprox. 90 %, Vertical: aprox. 100 % Horizontal: aprox. 80 %, Vertical: aprox. 80 % * Varía en función del objetivo utilizado
Enfoque manual (MF)	Valor máximo MF, Guía de enfoque

[Disparo con Visión en Directo]

Operación AF	AF foto a foto, AF Servo
AF continuo	Disponible
Gama de luminosidad de enfoque	EV -6 a 18 (f/1.2, punto AF central, a temperatura ambiente, ISO 100, AF foto a foto)
Herramienta de configuración de AF	Casos 1-4, Caso A
Características de AF Servo	Sensibilidad de seguimiento, aceleración/deceleración de seguimiento

[Grabación de vídeo]

Gama de luminosidad de enfoque	EV -4 a 18 (f/1.2, punto AF central, a temperatura ambiente, ISO 100, AF foto a foto, 29,97 fps)
AF servo vídeo	Disponible
Características de AF servo vídeo	Sensibilidad de seguimiento, velocidad AF

Control de la exposición

<p>Modo de medición</p>	<p>Disparo con visor: medición con apertura abierta TTL de 216 zonas (18×12) con un sensor de medición RGB+IR de aprox. 400.000 píxeles</p> <p>Disparo con Visión en Directo/grabación de vídeo: medición de 384 zonas (24×16) con señales procedentes del sensor de imagen</p> <p>Disparo con visor: Medición evaluativa Medición parcial (aprox. 6,2 % de la pantalla) Medición puntual (aprox. 1,5 % de la pantalla) * Las opciones incluyen la medición puntual vinculada a puntos AF y la medición puntual múltiple Medición promediada con preponderancia central</p> <p>Disparo con Visión en Directo: medición evaluativa, medición parcial (aprox. 5,8 % de la pantalla), medición puntual (aprox. 2,9 % de la pantalla)</p> <p>Grabación de vídeo: medición promediada con preponderancia central, medición evaluativa * Se ajusta automáticamente en función de las condiciones de disparo</p>
<p>Gama de luminosidad de medición</p>	<p>Disparo con visor: EV 0 a 20 (a temperatura ambiente, ISO 100)</p> <p>Disparo con Visión en Directo: EV -3 a 20 (a temperatura ambiente, ISO 100)</p> <p>Grabación de vídeo: EV -1 a 20 (a temperatura ambiente, ISO 100)</p>
<p>Modo de disparo</p>	<p>Toma de fotografías: AE programada, AE con prioridad a la velocidad de obturación, AE con prioridad a la apertura, Exposición manual, Exposición "B", Modos de disparo personalizados (C1/C2/C3)</p> <p>Grabación de vídeo: AE programada, AE con prioridad a la velocidad de obturación, AE con prioridad a la apertura, Exposición manual, Modos de disparo personalizados (C1/C2/C3)</p>
<p>Sensibilidad ISO (índice de exposición recomendado)</p>	<p>Toma de fotografías: ISO Auto (se ajusta automáticamente entre ISO 100–102400), ajustada manualmente entre ISO 100–102400 (en incrementos de 1/3 o 1 punto), ampliable a L (equivalente a ISO 50), H1 (equivalente a ISO 204800), H2 (equivalente a ISO 409600) o H3 (equivalente a ISO 819200) * ISO 200–102400 con prioridad a tonos de altas luces ajustada</p> <p>Grabación de vídeo: AE programada/Av/Tv: ISO Auto (se ajusta automáticamente entre ISO 100–25600), ampliable a H1 (equivalente a ISO 204800) M: ISO Auto (se ajusta automáticamente entre ISO 100–25600), ajustada manualmente entre ISO 100–25600 (en incrementos de 1/3 o 1 punto), ampliable a H1 (equivalente a ISO 204800) * ISO 200–25600 con prioridad a tonos de altas luces ajustada</p>
<p>Ajustes de sensibilidad ISO</p>	<p>Toma de fotografías: Gama de sensibilidad ISO, Gama automática, Velocidad de obturación mínima</p> <p>Grabación de vídeo: Gama de sensibilidad ISO, Máx. para Auto</p>
<p>Compensación de la exposición</p>	<p>Manual: ±5 puntos en incrementos de 1/3 o 1/2 punto (disparo con visor) o ±3 puntos en incrementos de 1/3 o 1/2 punto (disparo con Visión en Directo, grabación de vídeo) AEB: ±3 puntos en incrementos de 1/3 o 1/2 punto (se puede combinar con la compensación de la exposición manual)</p>

Bloqueo AE	Toma de fotografías: Auto: el bloqueo AE cuando se obtiene el enfoque se puede activar o desactivar para cada modo de medición con una función personalizada Manual: con botón de bloqueo AE Grabación de vídeo: con botón de bloqueo AE
Reducción del parpadeo	Disponible (disparo con visor)

Exposiciones múltiples

Método de disparo	Prioridad a control/función, Prioridad a disparos en serie
Número de exposiciones múltiples	2 a 9 exposiciones
Control de exposición múltiple	Aditiva, Media, Clara, Oscura

Disparo HDR (fotografía HDR PQ)

Formato de grabación	HEIF
Profundidad de bits	10 bits
Muestreo de color	YCbCr 4:2:2
Especificación HDR	ITU-R BT.2100 (PQ)

Obturador

Tipo	Obturador de plano focal controlado electrónicamente
Modo de obturador	Disparo con visor: mecánico Disparo con Visión en Directo: mecánico, eléctrico 1ª cortina, electrónica
Velocidad de obturación	Ajuste mecánico/electrónico 1ª cortina: 1/8000 seg. a 30 seg., Bulb Ajuste electrónico: 1/8000 seg. a 0,5 seg. Velocidad de obturación máx. con sinc. de flash: 1/250 seg. * El intervalo de ajuste es diferente al grabar vídeos

Sistema de avance

<p>Modo de avance</p>	<p>Disparo único, Disparos en serie a alta velocidad, Disparos en serie a velocidad media, Disparos en serie a baja velocidad, Disparo único suave, Disparos en serie suaves, Disparos en serie a baja velocidad suaves, Autodisparador: 10 seg., Autodisparador: 2 seg.</p>																													
<p>Velocidad de disparos en serie</p>	<table border="1"> <thead> <tr> <th colspan="2">Modo de avance</th> <th>Disparo con visor</th> <th>Disparo con Visión en Directo²</th> </tr> </thead> <tbody> <tr> <td rowspan="2">Disparos en serie a alta velocidad¹</td> <td>AF foto a foto</td> <td rowspan="2">Máx. aprox. 16 disparos/seg. (intervalo de ajuste: 3–16 disparos/seg.)</td> <td rowspan="2">Máx. aprox. 20 disparos/seg.</td> </tr> <tr> <td>AF AI Servo/ AF Servo</td> </tr> <tr> <td rowspan="2">Disparos en serie a velocidad media</td> <td>AF foto a foto</td> <td rowspan="2">Aprox. 10 disparos/seg. (intervalo de ajuste: 2–15 disparos/seg.)</td> <td rowspan="2">Aprox. 10 disparos/seg.³</td> </tr> <tr> <td>AF AI Servo/ AF Servo</td> </tr> <tr> <td rowspan="2">Disparos en serie a baja velocidad</td> <td>AF foto a foto</td> <td rowspan="2">Aprox. 3,0 disparos/seg. (intervalo de ajuste: 1–14 disparos/seg.)</td> <td rowspan="2">Aprox. 3,0 disparos/seg.</td> </tr> <tr> <td>AF AI Servo/ AF Servo</td> </tr> <tr> <td colspan="2">Disparos en serie suaves</td> <td>Aprox. 8,0 disparos/seg. (intervalo de ajuste: 2–8 disparos/seg.)</td> <td>Aprox. 10 disparos/seg.³</td> </tr> <tr> <td colspan="2">En serie a baja velocidad suaves</td> <td>Aprox. 3,0 disparos/seg. (intervalo de ajuste: 1–7 disparos/seg.)</td> <td>Aprox. 3,0 disparos/seg.</td> </tr> </tbody> </table> <p>* 1: Puede ser inferior dependiendo de condiciones tales como la velocidad de obturación, la apertura, el estado de la apertura durante los disparos en serie, el uso del flash, el uso de la reducción del parpadeo, el nivel de la batería, la temperatura, las condiciones del motivo, la luminosidad (como cuando se dispara con poca luz), el tipo de objetivo, el tipo de alimentación y si la memoria interna se llena (lo que desactiva temporalmente el disparo).</p> <p>* 2: Con el obturador electrónico, la velocidad de los disparos en serie equivale a la velocidad de disparos en serie a alta velocidad.</p> <p>* 3: Con el obturador mecánico, la velocidad de los disparos en serie es de aprox. 8,0 disparos/seg.</p>			Modo de avance		Disparo con visor	Disparo con Visión en Directo ²	Disparos en serie a alta velocidad ¹	AF foto a foto	Máx. aprox. 16 disparos/seg. (intervalo de ajuste: 3–16 disparos/seg.)	Máx. aprox. 20 disparos/seg.	AF AI Servo/ AF Servo	Disparos en serie a velocidad media	AF foto a foto	Aprox. 10 disparos/seg. (intervalo de ajuste: 2–15 disparos/seg.)	Aprox. 10 disparos/seg. ³	AF AI Servo/ AF Servo	Disparos en serie a baja velocidad	AF foto a foto	Aprox. 3,0 disparos/seg. (intervalo de ajuste: 1–14 disparos/seg.)	Aprox. 3,0 disparos/seg.	AF AI Servo/ AF Servo	Disparos en serie suaves		Aprox. 8,0 disparos/seg. (intervalo de ajuste: 2–8 disparos/seg.)	Aprox. 10 disparos/seg. ³	En serie a baja velocidad suaves		Aprox. 3,0 disparos/seg. (intervalo de ajuste: 1–7 disparos/seg.)	Aprox. 3,0 disparos/seg.
Modo de avance		Disparo con visor	Disparo con Visión en Directo ²																											
Disparos en serie a alta velocidad ¹	AF foto a foto	Máx. aprox. 16 disparos/seg. (intervalo de ajuste: 3–16 disparos/seg.)	Máx. aprox. 20 disparos/seg.																											
	AF AI Servo/ AF Servo																													
Disparos en serie a velocidad media	AF foto a foto	Aprox. 10 disparos/seg. (intervalo de ajuste: 2–15 disparos/seg.)	Aprox. 10 disparos/seg. ³																											
	AF AI Servo/ AF Servo																													
Disparos en serie a baja velocidad	AF foto a foto	Aprox. 3,0 disparos/seg. (intervalo de ajuste: 1–14 disparos/seg.)	Aprox. 3,0 disparos/seg.																											
	AF AI Servo/ AF Servo																													
Disparos en serie suaves		Aprox. 8,0 disparos/seg. (intervalo de ajuste: 2–8 disparos/seg.)	Aprox. 10 disparos/seg. ³																											
En serie a baja velocidad suaves		Aprox. 3,0 disparos/seg. (intervalo de ajuste: 1–7 disparos/seg.)	Aprox. 3,0 disparos/seg.																											
<p>Ráfaga máxima</p>	<p>JPEG Grande: 1.000 disparos o más HEIF Grande: 1.000 disparos o más RAW: 1000 disparos o más RAW+JPEG Grande: 1.000 disparos o más RAW+HEIF Grande: aprox. 350 disparos</p> <p>* En el disparo con visor con una tarjeta de 325 GB conforme a los métodos de comprobación estándar de Canon</p> <p>* Varía en función de las condiciones de disparo (como cuando la calidad de imagen JPEG/HEIF se ajusta en 8, así como el motivo, la marca de la tarjeta de memoria, la sensibilidad ISO, el estilo de imagen y las funciones personalizadas)</p>																													

Flash Speedlite externo

Flashes Speedlite compatibles	Flashes Speedlite serie EL/EX
Medición de flash	Flash automático E-TTL II
Compensación de la exposición con flash	±3 puntos en incrementos de 1/3 o 1/2 punto
Bloqueo FE	Disponible
Terminal PC	Disponible
Control del flash	Ajustes de funciones del flash, ajustes de funciones personalizadas del flash

Grabación de vídeo

Vídeos normales			Canon Log		
			Off	C.LOG	C.LOG3
	Formato de grabación		MP4		
	Compresión		MPEG-4 H.264/AVC	MPEG-4 H.265/HEVC	
	Gama de grabación de la señal de vídeo		Gama completa (0-255)	Gama completa (128-1016)	Gama completa (128-1020)
	Muestreo de color		YCbCr 4:2:0 (8 bits)	YCbCr 4:2:2 (10 bits)	
	Color Matrix		Rec.ITU-R BT.709	Rec.ITU-R BT.709/ BT.2020	Rec.ITU-R BT.709/ BT.2020/Cinema Gamut
	Audio	ALL-I/IPB	AAC/PCM lineal*		
		IPB (Ligero)	AAC		
* AAC o PCM lineal se pueden seleccionar en [C.Fn7-7: Compresión de audio]					
Vídeos RAW			Canon Log		
			Off	C.LOG	C.LOG3
	Formato de grabación		RAW (12 bits)		
	Audio		PCM lineal		
Tamaño de grabación de vídeo	RAW (5472×2886), 4K DCI (4096×2160), 4K DCI recortado (4096×2160), 4K UHD (3840×2160), Full HD (1920×1080)				
Frecuencia de fotogramas	119,9p/59,94p/29,97p/24,00p/23,98p (con NTSC) 100,0p/50,00p/25,00p/24,00p (con PAL) * Se utiliza 119,9p/100,0p para vídeos de alta velocidad fps				
Método de compresión	ALL-I (Para edición), IPB (Estándar), IPB (Ligero)				

Frecuencia de bits	RAW (59,94p/50,00p)	Aprox. 2600 Mbps
	RAW (Ligero) (59,94p/50,00p)	Aprox. 1500 Mbps
	RAW (29,97p/25,00p/24,00p/23,98p)	Aprox. 1800 Mbps
	RAW (29,97p/25,00p)	Aprox. 760 Mbps
	RAW (24,00p/23,98p)	Aprox. 600 Mbps
	4K DCI (59,94p/50,00p)/ALL-I	Aprox. 940 Mbps
	4K DCI (59,94p/50,00p)/IPB	Aprox. 230 Mbps
	4K DCI (59,94p/50,00p)/IPB (Ligero)	Aprox. 120 Mbps
	4K DCI (29,97p/25,00p/24,00p/23,98p)/ALL-I	Aprox. 470 Mbps
	4K DCI (29,97p/25,00p/24,00p/23,98p)/IPB	Aprox. 120 Mbps
	4K DCI (29,97p/25,00p/24,00p/23,98p)/IPB (Ligero)	Aprox. 60 Mbps
	4K DCI recortado (59,94p/50,00p)/ALL-I	Aprox. 940 Mbps
	4K DCI recortado (59,94p/50,00p)/IPB	Aprox. 230 Mbps
	4K DCI recortado (59,94p/50,00p)/IPB (Ligero)	Aprox. 120 Mbps
	4K DCI recortado (29,97p/25,00p/24,00p/23,98p)/ALL-I	Aprox. 470 Mbps
	4K DCI recortado (29,97p/25,00p/24,00p/23,98p)/IPB	Aprox. 120 Mbps
	4K DCI recortado (29,97p/25,00p/24,00p/23,98p)/IPB (Ligero)	Aprox. 60 Mbps
	4K UHD (59,94p/50,00p)/ALL-I	Aprox. 940 Mbps
	4K UHD (59,94p/50,00p)/IPB	Aprox. 230 Mbps
	4K UHD (59,94p/50,00p)/IPB (Ligero)	Aprox. 120 Mbps
	4K UHD (29,97p/25,00p/23,98p)/ALL-I	Aprox. 470 Mbps
	4K UHD (29,97p/25,00p/23,98p)/IPB	Aprox. 120 Mbps
	4K UHD (29,97p/25,00p/23,98p)/IPB (Ligero)	Aprox. 60 Mbps
	Full HD (119,9p/100,0p)/ALL-I	Aprox. 360 Mbps
	Full HD (59,94p/50,00p)/ALL-I	Aprox. 180 Mbps
	Full HD (59,94p/50,00p)/IPB	Aprox. 60 Mbps
Full HD (59,94p/50,00p)/IPB (Ligero)	Aprox. 35 Mbps	
Full HD (29,97p/25,00p/23,98p)/ALL-I	Aprox. 90 Mbps	
Full HD (29,97p/25,00p/23,98p)/IPB	Aprox. 30 Mbps	
Full HD (29,97p/25,00p/23,98p)/IPB (Ligero)	Aprox. 12 Mbps	
Código de tiempo	Se puede añadir	
Suprimir fotograma	Compatible con 119,9p/59,94p/29,97p	

Grabación de sonido	Micrófono monoaural incorporado; se incluye terminal para micrófono estéreo externo y se admite la entrada de línea Nivel de grabación de sonido ajustable, filtro de viento proporcionado, atenuador proporcionado
Auricular	Se proporciona terminal para auriculares, volumen ajustable
IS digital de vídeo	Disponible
Canon Log	Disponible como una opción de disparo
Toma de fotografías	No disponible durante la grabación de vídeo
Salida HDMI	Visualización de salida de imagen sin información disponible * Salida 4K compatible; seleccionable Auto/1080p

Pantalla

Tipo	Monitor TFT de cristal líquido en color
Tamaño y puntos de la pantalla	Aprox. 8,01 cm (3,15 pulg.) (3:2) con aprox. 2,1 millones de puntos
Ajuste de brillo	Manual (7 niveles)
Ajuste del tono de color	Tono cálido, Estándar, Tono frío 1, Tono frío 2
Idiomas de la interfaz	29
Panel de pantalla táctil	Detección capacitiva
Visualización del estado del sistema	Disponible para referencia

Reproducción

Formato de presentación de imagen	Sin información de disparo, con información básica, con información de disparo detallada, visualización de índice (4/9/36/100 imágenes)
Aviso de altas luces	Las altas luces sobreexpuestas parpadean
Representación del punto AF	Disponible (excepto bajo determinadas condiciones de disparo)
Mostrar retícula	3 tipos
Vista ampliada	Aprox. 1,5x–10x, ampliación y posición iniciales ajustables
Búsqueda de imágenes	Condiciones de búsqueda ajustables (por clasificación, fecha, carpeta, protegida, tipo de archivo)
Exploración de imágenes	1 imagen, 10 imágenes, número especificado, fecha, carpeta, vídeos, fotos, proteger, clasificación
Rotación de imagen	Disponible
Protección de imagen	Disponible
Clasificación	Disponible
Nota de voz	Grabación y reproducción
Reproducción de vídeos	Disponible
Edición de escena inicial/final de vídeo	Disponible
Extracción de fotogramas de vídeo 4K	Extracción de fotogramas especificados y guardado como imágenes JPEG
Presentación de diapositivas	Todas las imágenes o las imágenes que coinciden con las condiciones de búsqueda se reproducen automáticamente.
Copia de imágenes	Disponible
Conversión de HEIF en JPEG	Disponible
Procesamiento de imagen RAW en la cámara	Ajuste de brillo, Balance de blancos, Estilo de imagen, Claridad, Luminosidad Automática, Reducción de ruido de alta sensibilidad ISO, Calidad de imagen, Espacio de color, Corrección de aberraciones del objetivo (Corrección de la iluminación periférica, Corrección de la distorsión, Optimizador digital de objetivos, Corrección de la aberración cromática, Corrección de difracción)
Cambio de tamaño	Disponible
Recorte	Disponible
Orden de impresión	Compatible con DPOF Versión 1.1

Funciones de comunicación

[Wi-Fi]

Cumplimiento de estándares	IEEE 802.11b/g/n
Método de transmisión	Modulación DS-SS (IEEE 802.11b), modulación OFDM (IEEE 802.11g/n)
Frecuencia de transmisión (frecuencia central)	Frecuencia: 2412 a 2462 MHz Canales: 1-11
Método de conexión	Modo punto de acceso cámara, infraestructura* * Compatible con Wi-Fi Protected Setup (Configuración protegida de Wi-Fi)
Seguridad	Método de autenticación: Sistema abierto, Clave compartida o WPA/ WPA2-PSK Encriptación: WEP, TKIP, AES
Dispositivos compatibles	Smartphone, ordenador, servidor FTP

[Red LAN por cable]

Tipo	Ethernet
Cumplimiento de estándares	IEEE 802.3u (10BASE-T/100BASE-TX/1000BASE-T)
Dispositivos compatibles	Punto de acceso, ordenador, EOS-1D X Mark III* * Cuando se sincroniza la hora entre cámaras

[Bluetooth]

Cumplimiento de estándares	Compatible con la versión 4.2 de la especificación Bluetooth (Tecnología de baja energía Bluetooth)
Método de transmisión	Modulación GFSK
Dispositivos compatibles	Smartphone

Funciones GPS

Satélites compatibles	Satélites GPS (EE. UU.), satélites GLONASS (Rusia), sistema de satélites Quasi-Zenith Michibiki (Japón)
Etiquetado geográfico de imágenes	Latitud, longitud, elevación, UTC (Hora universal coordinada), estado de adquisición de la señal
Intervalo de actualización de la posición	1, 5, 10, 15 o 30 seg, o 1, 2 o 5 min.
Retención de datos de posición	10 min., 30 min., 1 h., 3 h., 6 h., ilimitada
Ajuste de hora	La hora de la cámara se puede ajustar a partir de los datos de hora del GPS
Datos de registro	Se genera un archivo diariamente, formato NMEA * El cambio de zona horaria crea un archivo separado * Los datos de registro de la memoria interna pueden transferirse a tarjetas o importarse en un ordenador como archivos de registro
Eliminación de datos de registro	Disponible

Funciones de personalización

Funciones personalizadas	38 funciones
Control rápido personalizado	Disponible
Guardado de ajustes de cámara	Se puede registrar hasta 10 ajustes en una tarjeta
Modo disparo personalizados	Modos C1/C2/C3 de fotografía, modos C1/C2/C3 de vídeo
Mi menú	Se puede registrar hasta 5 pantallas
Información de copyright	Capacidad para entrada y anexión de texto
Información IPTC	Se puede añadir

Interfaces

Terminal digital	Equivalente a SuperSpeed Plus USB (USB 3.1 Gen 2), USB Tipo C Comunicación con ordenador
Terminal HDMI mini OUT	Tipo C (cambio automático de resolución)
Entrada de micrófono externo/ terminal de entrada de línea	Minijack estéreo de 3,5 mm de diámetro Permite conectar un Micrófono estéreo direccional DM-E1, un Micrófono estéreo DM-E100 o micrófonos externos disponibles en el mercado
Terminal de auriculares	Minijack estéreo de 3,5 mm de diámetro
Terminal de control remoto	Para unidades de mando a distancia de tipo N3
Terminal de ampliación del sistema	Conexión del transmisor inalámbrico de archivos WFT-E9
Terminal Ethernet	Terminal RJ-45

Alimentación

Batería	Batería LP-E19, cantidad: 1 * Alimentación de CA compatible con accesorios de toma de corriente doméstica
Información de la batería	Fuente de alimentación, nivel de la batería, contador de disparos, prestaciones de recarga posible
Número de disparos disponibles	Disparo con visor: Aprox. 2850 disparos a temperatura ambiente (23 °C/73 °F), aprox. 2360 disparos a bajas temperaturas (0 °C/32 °F) Disparo con Visión en Directo: Aprox. 610 disparos a temperatura ambiente (23 °C/73 °F), aprox. 530 disparos a bajas temperaturas (0 °C/32 °F) * Con una batería LP-E19 completamente cargada.
Tiempo de grabación de vídeo disponible	Total aprox. 4 h. 40 min. a temperatura ambiente (23 °C/73 °F) Total aprox. 4 h. 10 min. a temperaturas bajas (0 °C/32 °F) * Utilizando una batería LP-E19 totalmente cargada con AF servo vídeo desactivado para la grabación Full HD 29,97p/25,00p IPB (estándar)

Dimensiones y peso

Dimensiones (An.×Al.×Pr.)	Aprox. 158,0×167,6×82,6 mm/6,22×6,60×3,25 pulg.
Peso	Aprox. 1440 g/50,80 onzas (incluidas batería y tarjeta)/Aprox. 1250 g/44,09 onzas (solo cuerpo)

Entorno de funcionamiento

Intervalo de temperatura de funcionamiento	0–45 °C (32–113 °F)
Humedad de funcionamiento	85 % o menor

- Todos los datos anteriores se basan en los métodos de comprobación estándar de Canon y en los métodos y directrices de comprobación estándar de la CIPA (Camera & Imaging Products Association).
- Las dimensiones y el peso antes mencionados se basan en las directrices CIPA (excepto el peso del cuerpo de la cámara solo).
- Las especificaciones y la apariencia exterior del producto pueden cambiar sin previo aviso.
- Si ocurre algún problema con un objetivo que no sea de Canon montado en la cámara, póngase en contacto con el fabricante del objetivo en cuestión.

Marcas comerciales y licencias

[☑ Marcas comerciales](#)

[☑ Acerca de la licencia MPEG-4](#)

[☑ Accesorios](#)

Marcas comerciales

- Adobe es una marca comercial de Adobe Systems Incorporated.
- Microsoft y Windows son marcas comerciales de Microsoft Corporation, registradas en los Estados Unidos y/o en otros países.
- App Store y macOS son marcas comerciales de Apple Inc., registradas en los EE. UU. y en otros países.
- Google Play y Android son marcas comerciales de Google LLC.
- IOS es una marca comercial o una marca comercial registrada de Cisco en los EE. UU. y en otros países y se utiliza bajo licencia.
- QR Code es una marca comercial de Denso Wave Inc.
- CFexpress es una marca comercial de CFA (CompactFlash Association).
- HDMI, el logotipo HDMI y High-Definition Multimedia Interface son marcas comerciales o marcas comerciales registradas de HDMI Licensing LLC.
- USB Type-C™ y USB-C™ son marcas comerciales del USB Implementers Forum.
- El logotipo Wi-Fi CERTIFIED y la marca Wi-Fi Protected Setup son marcas comerciales de Wi-Fi Alliance.
- La marca denominativa Bluetooth® y sus logotipos son registradas propiedad de Bluetooth SIG, Inc. y todo uso que Canon Inc. haga de dichas marcas está sujeto a una licencia. Otras marcas comerciales y nombres comerciales pertenecen a sus respectivos propietarios.
- Todas las demás marcas comerciales son propiedad de sus respectivos dueños.

Acerca de la licencia MPEG-4

"This product is licensed under AT&T patents for the MPEG-4 standard and may be used for encoding MPEG-4 compliant video and/or decoding MPEG-4 compliant video that was encoded only (1) for a personal and non-commercial purpose or (2) by a video provider licensed under the AT&T patents to provide MPEG-4 compliant video. No license is granted or implied for any other use for MPEG-4 standard."

THIS PRODUCT IS LICENSED UNDER THE AVC PATENT PORTFOLIO LICENSE FOR THE PERSONAL USE OF A CONSUMER OR OTHER USES IN WHICH IT DOES NOT RECEIVE REMUNERATION TO (i) ENCODE VIDEO IN COMPLIANCE WITH THE AVC STANDARD ("AVC VIDEO") AND/OR (ii) DECODE AVC VIDEO THAT WAS ENCODED BY A CONSUMER ENGAGED IN A PERSONAL ACTIVITY AND/OR WAS OBTAINED FROM A VIDEO PROVIDER LICENSED TO PROVIDE AVC VIDEO. NO LICENSE IS GRANTED OR SHALL BE IMPLIED FOR ANY OTHER USE. ADDITIONAL INFORMATION MAY BE OBTAINED FROM MPEG LA, L.L.C. SEE [HTTP://WWW.MPEGLA.COM](http://www.mpegla.com)

* Aviso mostrado en inglés según lo requerido.

Se recomienda el uso de accesorios originales de Canon

Este producto está diseñado para alcanzar un rendimiento óptimo si se utiliza con accesorios originales de Canon. En consecuencia, es muy recomendable usar este producto con accesorios originales.

Canon no será responsable de ningún daño que se produzca en este producto ni de accidentes tales como averías, fuego, etc. provocados por el fallo de accesorios que no sean originales de Canon (p. ej., una fuga o una explosión de una batería). Tenga en cuenta que las reparaciones derivadas de la avería de accesorios no originales no estarán cubiertas por la garantía de reparación, aunque puede solicitar tales reparaciones abonando su importe.



Precaución

- La batería LP-E19 solamente puede usarse con productos Canon. Si la utiliza con un cargador de batería o un producto incompatible, puede provocar averías o accidentes de los que Canon no se hace responsable.